

**DS-2SE4C425MWG-E(14F0)**  
**Domo TandemVu 4 MP 25× IR POE**

AcuSense



Hikvision DS-2SE4C425MWG-E(14F0) 4 MP 25 × IR

Domo IP POE adopta un chip CMOS de escaneo progresivo de 1/2,8". para una gama de alta definición, como ríos, carreteras, vías férreas, aeropuertos, plazas, parques, lugares escénicos, etc.

Captura un área grande y grandes detalles al mismo tiempo

Imágenes de alta calidad con resolución de 4 MP

Excelente rendimiento con poca luz gracias a la tecnología DarkFighter y ColorVu

Tecnología

Protege un área amplia con zoom óptico de 25× y zoom digital de 16×

Admite WDR, HLC, BLC, 3D DNR, antivaho, exposición regional, enfoque regional

Vista nocturna expansiva con una distancia IR de hasta 100 m y luz blanca de 30 m

Soporta 12V CC y PoE+

Se centra en la clasificación de objetivos humanos y de vehículos basada en el aprendizaje profundo

## Especificaciones

Camara	
Sensor Imagen	[Bullet channel]: 1/3" Progressive Scan CMOS; [PTZ channel]: 1/2.8" progressive scan CMOS
Min. Iluminacion	[Bullet channel]: 0.0005 Lux @ (F1.0, AGC ON), 0 Lux with light; [PTZ channel]: Color: 0.005 Lux @ (F1.6, AGC ON), B/W: 0.001 Lux @ (F1.6, AGC ON), 0 Lux with IR
Velocidad de obturacion	1 s to 1/30,000 s
Obturador lento	yes
Foco	semi-auto,manual,auto
Zoom	[PTZ channel] 25 × optical, 16 × digital
Dia & Noche	ICR
Switch dia/noche	día, noche, automático, cambio programado
Balance blancos	auto,ATW,sodium lamp,fluorescent lamp,indoor,outdoor,MWB,Locked WB
Max. Resolucion	[Bullet channel] 2560 × 1440, [PTZ channel] 2560 × 1440
Lentes	
Distancia Focal	[Bullet channel]: 2.8 mm; [PTZ channel]: 4.8 to 120 mm, 25 × optical
Velocidad Zoom	[PTZ channel]: approx. 3.6 s
FOV	[Bullet channel]: Horizontal field of view: 96.1°, Vertical field of view: 52.1° , Diagonal field of view: 113.3°; [PTZ channel]: Horizontal field of view: 55° to 2.4° (wide-tele), Vertical field of view: 33° to 1.4° (wide-tele), Diagonal field of view: 61.5° to 2.8° (wide-tele)
Apertura	[Bullet channel]: F1.0; [PTZ channel]: F1.6
Iluminador	
Tipo de Luz suplementaria	[PTZ channel]: IR; [Bullet channel]: White Light
Luz suplementaria inteligente	Yes
Rango de luz suplementaria	[PTZ channel]: up to 100 m; [Bullet channel]: up to 30 m
PTZ	
Rango Movimiento (Pan)	360°
Rango Movimiento (Tilt)	-15° to 90° (auto flip)
Pan Veloc	pan speed: configurable from 0.1° to 80°/s; preset speed: 80°/s
Tilt Veloc	tilt speed: configurable from 0.1° to 80°/s, preset speed 80°/s
Zoom Proporcional	yes
Presets	300
Scaneo Patrulla	8 patrullas, hasta 32 preajustes para cada patrulla
Escaneo de patrones	4 escaneos de patrones
Memoria de apagado	Si
Accion Parqueo	preestablecido, escaneo de patrón, escaneo de patrulla, escaneo automático, escaneo de inclinación, escaneo aleatorio, escaneo de marco, escaneo panorámico
Posicionamiento 3D	yes
PTZ Status Display	yes
Preset Freezing	yes

Tarea programada	preestablecido, escaneo de patrón, escaneo de patrulla, escaneo automático, escaneo de inclinación, escaneo aleatorio, escaneo de marco, escaneo panorámico, reinicio de domo, ajuste de domo, salida auxiliar
Detección de excepciones	Conflicto de dirección IP, disco duro lleno, inicio de sesión ilegal, error de disco duro, red desconectada, reinicio anormal
<b>Video</b>	
Region de Interest (ROI)	8 regiones fijas para cada flujo
Tipo de transmisión	main stream,sub-stream,third stream
Main Stream	[Bullet channel]: 50 Hz: 25 fps (2560 × 1440, 1920 × 1080, 1280 × 960, 1280 × 720) 60 Hz: 30 fps (2560 × 1440, 1920 × 1080, 1280 × 960, 1280 × 720) [PTZ channel]: 50 Hz: 25 fps (2560 × 1440, 1920 × 1080, 1280 × 960, 1280 × 720) 60 Hz: 30 fps (2560 × 1440, 1920 × 1080, 1280 × 960, 1280 × 720)
Sub-Stream	[Bullet channel]: 50 Hz: 25 fps (704 × 576, 640 × 480, 352 × 288) 60 Hz: 30 fps (704 × 480, 640 × 480, 352 × 240) [PTZ channel]: 50 Hz: 25 fps (704 × 576, 640 × 480, 352 × 288) 60 Hz: 30 fps (704 × 480, 640 × 480, 352 × 240)
Third Stream	[Bullet channel]: 50 Hz: 25 fps (1920 × 1080, 1280 × 960, 1280 × 720, 704 × 576, 640 × 480, 352 × 288) 60 Hz: 30 fps (1920 × 1080, 1280 × 960, 1280 × 720, 704 × 480, 640 × 480, 352 × 240) [PTZ channel]: 50 Hz: 25 fps (1920 × 1080, 1280 × 960, 1280 × 720, 704 × 576, 640 × 480, 352 × 288) 60 Hz: 30 fps (1920 × 1080, 1280 × 960, 1280 × 720, 704 × 480, 640 × 480, 352 × 240)
Video Compression	H.265,H.264,MJPEG
Video Bit Rate	32 kbps to 16384 kbps
H.264 Type	baseline profile,main profile,high profile
H.265 Type	main profile
H.264+	yes
H.265+	yes
SVC	yes
<b>Audio</b>	
Compresion Audio	G.711,G.722.1,G.726,MP2L2,PCM,AAC-LC
Audio Bit Rate	32 to 160 Kbps (MP2L2),16 to 64Kbps (AAC-LC)
Audio Sampling Rate	8 kHz,16 kHz,32 kHz,48 kHz
Filtrado de ruido ambiental	yes
<b>Funciones inteligentes</b>	
Registro inteligente	ANR,Dual-VCA
<b>Red</b>	
API	Open Network Video Interface (Profile S, Profile G, Profile T),ISAPI,SDK,ISUP
Almacenamiento de Red	NAS (NFS, SMB/ CIFS), ANR
Protocolos	IPv4/IPv6,HTTP,HTTPS,802.1x,Qos,FTP,SMTP,UPnP,SNMP,DNS,DDNS,NTP,RTSP,RTCP, RTP,TCP/IP,UDP,IGMP,ICMP,DHCP,PPPoE,Bonjour,WebSocket,WebSockets
Vistas en vivo simultaneas	20
User/Host	32

Medidas de seguridad	Nombre de usuario y contraseña autenticados, enlace de dirección MAC, cifrado HTTPS, acceso autenticado 802.1X, filtro de dirección IP
Cliente	iVMS-4200,Hik-Connect
Web Browser	IE 10+, Chrome 57+, Firefox 52+, Safari 12+
<b>Imagen</b>	
Configuración de imagen	nitidez, saturación, brillo, contraste
Wide Dynamic Range (WDR)	120 dB
SNR	≥ 52 dB
Defog	Digital defog
Estabilización de imagen	EIS
Mejora de la imagen	BLC,HLC,3D DNR
Enfoque regional	Yes
Exposición regional	Yes
Interruptor de parámetros de imagen	Yes
Mascara de privacidad	[Canal de viñetas] 8 máscaras de privacidad de polígonos programables, [canal PTZ] 24 máscaras de privacidad de polígonos programables; color de máscara o mosaico configur
<b>Interface</b>	
Interface de comunicación	RJ45, self-adaptive 10M/100M Ethernet port
On-board Storage	Built-in memory card slot, support Micro SD/Micro SDHC/Micro SDXC, up to 256 GB
Alarm Input	1 alarm input
Alarm Output	1 alarm output
Audio Input	1 audio input, 2.0 to 2.4Vp-p, 1k Ohm±10%
Audio Output	1 audio output, line level, impedance: 600 Ω
<b>Eventos</b>	
Eventos Basicos	detección de movimiento, alarma de manipulación de video, entrada y salida de alarma, excepción
Eventos inteligentes	detección de excepción de audio, detección de cruce de línea, detección de intrusión, detección de entrada de región, detección de salida de región
Enlace de alarma	[Canal de viñetas] Cargue a FTP/NAS/tarjeta de memoria, notifique al centro de vigilancia, envíe un correo electrónico, active la salida de alarma y active la grabación [Canal PTZ] Cargue a FTP/NAS/tarjeta de memoria, notifique al centro de vigilancia, envíe correo electrónico, active la salida de alarma, active la grabación y las acciones PTZ (como preajuste, escaneo de patrulla, escaneo de patrones)
<b>Función de aprendizaje profundo</b>	
Captura Rostro	[Bullet channel] no,[PTZ channel] yes
<b>General</b>	
Funciones Generales	espejo, protección con contraseña, marca de agua, filtro de dirección IP
Power	12VDC, PoE+
Consumo de energía y corriente	Max. 24 W, including max. 2.6 W for heater and max. 11 W for supplement light
Condiciones operacion	-30°C to 65°C (-22°F to 149°F) ,humidity lower than 90%RH
Reset	yes
desempañar	Desempaña calentando el vidrio
Material	ADC12
Dimensiones	∅ 166 mm × 375 mm (∅ 6.5" × 14.7")
Peso	Approx. 2.4 kg (13.2 lb.)

**Approvaciones**

Proteccion	Estándar IP66, protección contra rayos de 6000 V, protección contra sobretensiones y protección contra transitorios de voltaje
------------	--

**▪ DORI**

La distancia DORI (detectar, observar, reconocer, identificar) da una idea general de la capacidad de la cámara para distinguir personas u objetos dentro de su campo de visión. Se calcula en base a la especificación del sensor de la cámara y los criterios proporcionados por EN 62676-4: 2015.

DORI	Detect	Observe	Recognize	Identify
Definition	25 px/m	63 px/m	125 px/m	250 px/m
Distance (Tele)	2200.0 m (7217.85 ft)	873.0 m (2864.17 ft)	440.0 m (1443.57 ft)	220.0 m (721.78 ft)

**▪ Modelo disponible**

DS-2SE4C425MWG-E(14F0)

**▪ Dimensiones**

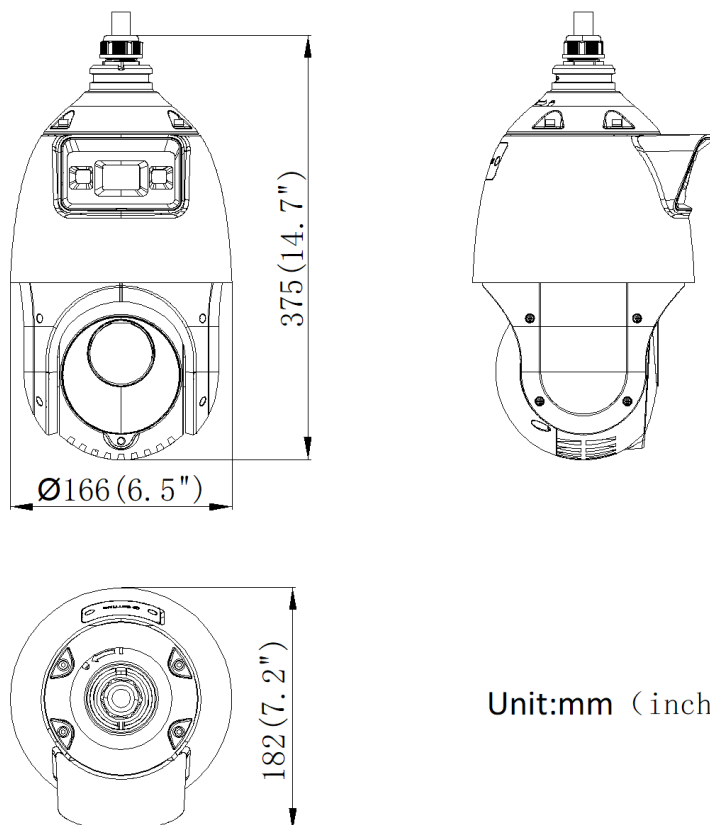

Unit:mm (inch)



**▪ Accesorios**



**▪ Opcional**

<b>DS-1681ZJ-2</b> <b>Installation</b> <b>Adapter</b>	<b>DS-1661ZJ</b> <b>Pendant Mount</b>	<b>DS-1618ZJ</b> <b>Wall Mount</b>	<b>DS-1663ZJ</b> <b>Ceiling Mount</b>	<b>DS-2681ZJ</b> <b>PT Joint</b>
				

[www.rosarioseguridad.com.ar](http://www.rosarioseguridad.com.ar)

 [ventas@rosarioseguridad.com.ar](mailto:ventas@rosarioseguridad.com.ar)

  +54 9 341 6708000

  +54 9 341 6799822



 [rosarioseguridadok](https://www.instagram.com/rosarioseguridadok)



 [Rosario Seguridad](https://www.youtube.com/RosarioSeguridad)

 [Rosario Seguridad](https://www.facebook.com/RosarioSeguridad)

Grupo Instaladores

 <https://www.facebook.com/groups/591852618012744/>

  +54 9 341 6591429

  +54 9 341 4577532

**Avenida Presidente Perón 3998 - Rosario - Santa Fe - Argentina**

**Headquarters**

No.555 Qianmo Road, Binjiang District,  
Hangzhou 310051, China  
T +86-571-8807-5998  
[www.hikvision.com](http://www.hikvision.com)



Follow us on social media to get the latest product and solution information.



Hikvision



HikvisionHQ



HikvisionHQ



Hikvision\_Global



Hikvision  
Corporate Channel



hikvisionhq