

PowerSeries Neo Controlador de alarma

Manual de usuario V1.0



Modelo:

HS2016/HS2032/HS2064/HS2128

✉ ventas@rosarioseguridad.com.ar

📞 +54 9 341 6708000

📞 +54 9 341 6799822

📷 [rosarioseguridadok](https://www.instagram.com/rosarioseguridadok)

📺 Rosario Seguridad

📘 Rosario Seguridad

👤 Grupo Instaladores
🌐 <https://www.facebook.com/groups/591852618012744/>

📞 +54 9 341 6591429

📞 +54 9 341 4577532



Avenida Presidente Perón 3998 - Rosario - Santa Fe - Argentina



Índice

1: Introducción	1	Soporte de timbre/PGM	13
Acerca del sistema	1	Comunicaciones	13
Características	1	Valores de fábrica	13
Modelos Disponibles	1	Configuración del Comunicador alterno	14
Dispositivos compatibles	2	Reloj en tiempo real	14
2: Instalación	3	Caminos de comunicación	14
Descripción del proceso de instalación	3	Opciones de comunicaciones	14
Instalación del controlador de la alarma	3	Límite de intentos de comunicación	14
Montaje del alojamiento	3	Reiniciación de Supervisión	14
Cableado	3	Actualización remota del Firmware	14
Descripciones de terminal	3	Actualización local del firmware	14
Tendido del cable para energía limitada y energía ilimitada	4	Prueba de sistema	15
Cableado Corbus	4	Prueba de paso	15
Instalación de los módulos	5	Visualización de la Memoria de eventos	15
Amplificador de zona	5	4: Operación del sistema	16
Expansor de salidas	5	Armado y desarmado	16
Módulo de transmisor-receptor inalámbrico	5	Partición versus Teclado global	16
Cableado de la fuente de alimentación	6	Etiqueta	16
Cableado del teclado	6	Etiqueta del sistema	16
Asignación de zonas de teclado	6	Etiqueta de la zona	16
Módulo de verificación de audio	6	Etiquetas de partición	16
Cableado del Comunicador alterno	7	Etiquetas de módulo	16
Cableado de la zona	7	Etiquetas de evento	17
Cableado de PGM	8	Etiquetas de salida de comando de partición	17
Cableado de terminales Timbre	8	Anuncio	17
Cableado de línea telefónica	8	Timbre de puerta	17
Cableado del detector de humo	8	Visualización de temperatura	17
Cableado de la zona de fuego: Detector de humo de 2 hilos	8	Advertencia de baja temperatura	17
Detector de CO	9	Teclas de función inalámbricas	17
Cableado de tierra	9	Definiciones de teclas de función	17
Conexión de alimentación	9	Selección de idioma	18
3: Configuración	11	[*] Comandos	19
Pasos de configuración básica	11	[*][1] Anular o Zonas Presente/Ausente/Noche	19
Uso del teclado	11	[*][2] Visualización de avería	20
Teclas especiales	11	[*][3] Visualizar memoria de la alarma	21
Indicadores LED	11	[*][4] Habilitar/deshabilitar timbre de puerta	21
Asociación	11	[*][5] Programar códigos de acceso	21
Asociación de módulos	12	[*][6] Funciones de usuario	23
Supervisión de módulo	12	[*][7] Salida de comando 1-4	25
Asociar dispositivos inalámbricos	12	[*][8] Programación del instalador	25
Trabajo con particiones	12	[*][9] Armado Sin ingreso	25
Establecimiento de una partición	12	[*][0] Armado/Salida rápidos	25
Operación de timbre/sirena	12	Comando y control por SMS	25
Indicador de Problema	13	Funciones de Comando y de Control de SMS	25
Configuración de la partición del teclado	13	Verificación visual	26
Zonas globales	13	5: Programación	27
Tipos de zona de incendio y CO	13	Cómo programar	27



Índice

Métodos de programación	27
Programación de la plantilla.....	27
Programación DLS	27
Programación del instalador.....	28
Visualización de la programación	28
Programación de datos hex y decimales.....	29
Descripciones de la programación	29
Adición de etiquetas	29
Configuración de zona.....	31
Tiempos del sistema	34
Códigos de acceso	34
Configuración de PGM	35
Tipos de PGM.....	35
Opciones de sistema	42
Configuración de la partición	48
Reportes.....	50
Comunicaciones del sistema	54
Programación DLS	58
Programación del programa	59
Programación inalámbrica.....	60
Información del sistema	61
Programación del módulo	61
Pruebas	62
Predefinido	62
6: Planillas de programación	64
7: Solución de problemas.	102
Pruebas	102
Solución de problemas	102
Instalaciones UL/ULC.....	120
Instalaciones de reducción de falsas alarmas SIA: Referencia rápida	122
Recomendaciones para la colocación de detectores de humo y CO.....	131
Detectores de humo	131
Detectores de CO.....	131



**ROSARIO
SEGURIDAD**

Antes de instalar el equipo

Asegúrese de que su paquete incluya los elementos siguientes:

- **Manuales de instalación y del usuario, incluyendo las INSTRUCCIONES DE SEGURIDAD.**
¡LEA y CONSERVE estas instrucciones!
Siga TODAS LAS ADVERTENCIAS E INSTRUCCIONES especificadas en este documento y/o en el equipo.
- **HS2016/2032/2064/2128 Controlador de alarma.**
- **Fuente de alimentación, conexión directa.**
- **Componentes de montaje.**

Instrucciones de seguridad para el personal de servicio

Advertencia: Al usar equipo conectado con la red de teléfonos, siga siempre las instrucciones de seguridad básicas proporcionadas con este producto. Conserve estas instrucciones para posterior referencia. Informe al usuario final sobre las medidas de seguridad que deben observarse al operar este equipo.

Selección de una ubicación adecuada para el controlador de alarma

Utilice la lista siguiente como guía para encontrar una ubicación adecuada para instalar este equipo:

- Ubíquelo cerca de una toma de teléfono y de una toma de alimentación.
- Seleccione una ubicación libre de vibraciones e impactos.
- Coloque el controlador de alarma sobre una superficie plana, estable y siga las instrucciones de instalación.
NO ubique este producto donde las personas caminen sobre los cables del circuito secundario.
NO conecte el controlador de alarma al mismo circuito eléctrico que el utilizado por artefactos grandes.
NO seleccione un lugar que exponga su controlador de alarma a luz solar directa, calor excesivo, humedad, vapores, productos químicos o polvo.
No instale este equipo cerca de agua. (por ejemplo, tina de baño, fregadero de cocina/lavandería, sótano húmedo, cerca de una piscina).
NO instale este equipo y sus accesorios en áreas donde haya riesgo de explosión.
NO conecte este equipo en tomas de corriente controladas por interruptores de pared o temporizadores automáticos.
EVITE fuentes de interferencia.
EVITE instalar el equipo cerca de calentadores, acondicionadores de aire, ventiladores y refrigeradores.
EVITE ubicar el equipo cerca, o encima de objetos grandes de metal, (por ejemplo, montantes de estructuras).
- Vea la página 131 para obtener información sobre la ubicación de detectores de humo y CO.

Medidas de seguridad requeridas durante la instalación

- **Nunca** instale este equipo y/o el cableado del teléfono durante una tormenta eléctrica.
- **Nunca** toque alambres o terminales sin aislar del teléfono a menos que la línea telefónica se haya desconectado en la interfaz de red.
- Coloque los cables de modo que no puedan ocurrir accidentes. Los cables conectados NO deben estar sujetos a demasiada tensión mecánica.
- Solamente utilice la fuente de alimentación suministrada con este equipo. ¡El uso de fuentes de alimentación no autorizadas puede dañar el repetidor!
- Para las versiones directamente enchufables, utilice el transformador suministrado con el dispositivo.

ADVERTENCIA:

ESTE EQUIPO NO TIENE INTERRUPTOR DE CONEXIÓN O DESCONEXIÓN CON LA RED. EL ENCHUFE DE LA FUENTE DE ALIMENTACIÓN ESTÁ DISEÑADO PARA SERVIR COMO EL DISPOSITIVO DE DESCONEXIÓN SI EL EQUIPO DEBE DESCONECTARSE RÁPIDAMENTE. ES IMPRESCINDIBLE QUE EL ACCESO AL ENCHUFE Y A LA TOMA DE CORRIENTE CORRESPONDIENTE JAMÁS ESTÉ OBSTRUIDO.

¡NOTA IMPORTANTE!

Este sistema de alarma se debe instalar y utilizar dentro de un ambiente que proporcione el grado de contaminación 2 como máximo y la categoría de sobretensión II PARA UBICACIONES NO PELIGROSAS, solamente para interiores. El equipo es CONECTADO DIRECTAMENTE (transformador externo) y está diseñado para ser instalado y mantenido por personal de servicio técnico solamente; (la persona de servicio se define como la persona que tiene el entrenamiento técnico y la experiencia necesarios apropiados necesarios para comprender los peligros a los cuales esa persona puede estar expuesta al realizar una tarea y también las medidas para reducir al mínimo los riesgos para esa persona o para otras). No hay piezas reemplazables por el usuario final dentro de este equipo. El cableado (cables) usado para la instalación del sistema de alarma y los accesorios debe estar aislado con PVC, TFE, PTFE, FEP, neopreno o poliamida.

- (a) El alojamiento del equipo se debe asegurar a la estructura del edificio antes de la operación.
- (b) El cableado interno debe ser trazado a fin de prevenir:
 - Exceso de tensión o alojamiento del alambre en las conexiones de las terminales;
 - Daño al aislamiento del conductor.
- (c) El desecho de las baterías usadas debe realizarse de acuerdo con las reglamentaciones de recuperación y reciclaje.
- (d) Antes de dar servicio, DESCONECTE la alimentación y la conexión de teléfono.
- (e) NO tienda ningún cable por encima de la placa de circuitos.
- (f) El instalador es responsable de asegurarse de que se incorpore un dispositivo de desconexión fácilmente accesible en el edificio para instalaciones permanentemente conectadas.

La fuente de alimentación debe ser de clase II, A PRUEBA DE AVERÍAS con aislamiento doble o reforzado entre el CIRCUITO PRIMARIO Y SECUNDARIO y el alojamiento y ser de un tipo aprobado aceptable para las autoridades locales. Deben observarse todas las reglas nacionales de cableado.

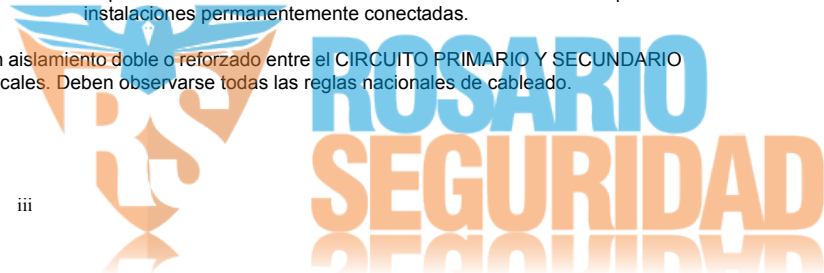

Sección 1: Introducción

1.1 Acerca del sistema

El panel de alarma PowerSeries Neo es un sistema de alarma escalable con abundantes funciones, diseñado para uso residencial y comercial ligero. El panel de alarma es compatible con dispositivos cableados e inalámbricos. Esta sección enumera las características del panel de alarma, de los modelos disponibles, y de los dispositivos compatibles.

1.1.1 Características

Las siguientes características están disponibles en el controlador de alarma PowerSeries Neo.

Zonas

- Compatible con 16, 32, 64 o 128 zonas inalámbricas y 8 zonas cableadas disponibles en el controlador
- 40 tipos de zona y 14 atributos programables de zona
- Compatible hasta con 16 teclados inalámbricos separados
- Compatible hasta con 32 llaves inalámbricas o controles colgantes de pánico separados
- Compatible hasta con 95 tarjetas de proximidad separadas

Códigos de acceso

- Hasta 9897 códigos de acceso: 94 (nivel 2-EN), un código maestro del sistema (nivel 3-EN), un código del instalador (nivel 3-EN), y un código de mantenimiento
- Atributos programables para cada código de usuario (vea página 22)

Salidas programables (PGM)

- Hasta 4 salidas programables (PGM) en el controlador de alarma con 41 opciones disponibles
- 148, 80, 38, 22 salidas programables máximas

Funciones de supervisión del sistema

- PowerSeries Neo monitorea continuamente una cantidad de condiciones posibles de avería y proporciona indicación audible y visual en el teclado. Las condiciones de avería incluyen:
 - Falla de alimentación de CA
 - Avería de la zona
 - Problema de Fuego
 - Avería de línea telefónica
 - Avería de comunicador
 - Condición de baja batería
 - Interferencia de RF
 - Falla de fuente de alimentación AUX
 - Falla de comunicación
 - Falla de módulo (de supervisión o sabotaje)

Funciones adicionales

- Compatible con dispositivo inalámbrico bidireccional
- Verificación visual (imágenes + audio)*
- Compatible con tarjeta de proximidad
- Programación de PGM
- Armado rápido
- Etiquetas de usuario, partición, módulo, zona y sistema
- Respuesta de bucle de sistema programable
- Versiones del teclado y del software del panel directamente visibles mediante el teclado
- Tipo de zona de sirena de puerta
- Baja batería tipo PGM

1.1.2 Modelos Disponibles

Los modelos siguientes del controlador de alarma están disponibles:

- HS2016
- HS2032
- HS2064
- HS2128

Diferencias entre modelos

La tabla siguiente lista las características de cada modelo de sistema de alarma.

Tabla 1-1 Diferencias entre modelos

Características	HS2128	HS2064	HS2032	HS2016
Zonas cableadas	128	64	32	16
Entradas de zona en la placa	8	8	8	6
Zonas inalámbricas	128	64	32	16
Particiones	8	8	4	2
Usuario	95	95	72	48
Salidas en la placa	4	4	2	2
Máx. de salidas	148	80	38	22
Teclado	16	8	8	8
Llave inalámbrica	32	32	32	16
Sirenas inalámbricas	16	8	8	4
Repetidores inalámbricos †	8	8	8	4
Tarjeta de proximidad	94	94	71	47
Cant. de telef. comun. alterno	4	4	4	4
Cant. de telef. program. por usuario	8	8	8	8
Memoria de eventos de seguridad personal	1000	500	500	500
Expansor de 8 zonas HSM2108	15	7	3	1
Fuente de alimentación HSM2300	4	3	3	3
Fuente de alimentación/expansor de salida de alta corriente HSM2204	4	3	1	1
Expansor de 8 salidas HSM2208	16	8	4	2
Módulo de integración inalámbrico bidireccional	1	1	1	1
Verificación de audio PC5950	1	1	1	1

†Para instalaciones UL, se debe instalar 2 repetidores para el enrutamiento apropiado de la señal.



ROSARIO
SEGURIDAD

1.1.3 Dispositivos compatibles

Los dispositivos inalámbricos y módulos siguientes son compatibles con este controlador de alarma.

NOTA: En la tabla siguiente y en este documento, x en el número de modelo representa la frecuencia de funcionamiento del dispositivo: 9 (912-919 MHz), 8 (868 MHz), 4 (433 MHz).

NOTA: Solamente los modelos que operan en la banda de 912-919 MHz son homologados por UL/ULC cuando se indica. Solo deben usarse dispositivos aprobados por ^{UL} con sistemas homologados por UL/ULC.

Tabla 1-2 Dispositivos compatibles

Módulo	
Teclados inalámbricos	HS2LCDWFx HS2LCDWFPx HS2LCDWFPVx
Teclados cableados con módulo de integración inalámbrico bidireccional	HS2LCDRFx ^{UL} HS2LCDRFPx ^{UL} HS2ICNRFx ^{UL} HS2ICNRFVx ^{UL}
Teclados cableados	HS2LCD ^{UL} HS2LCDP ^{UL} HS2ICN ^{UL} HS2ICNP ^{UL} HS2LED ^{UL}
Módulo de integración inalámbrico bidireccional	HSM2HOSTx ^{UL}
Expansor de 8 zonas	HSM2108 ^{UL}
Expansor de 8 salidas	HSM2208 ^{UL}
Fuente de alimentación	HSM2300 ^{UL}
4 expansores de salida de alta corriente	HSM2204 ^{UL}
Comunicador alterno	3G2080 ^{UL} 3G2080R ^{UL} TL280 ^{UL} TL280R ^{UL} TL2803G ^{UL} TL2803GR ^{UL} PCL-422 ^{UL}
Dispositivos cableados	
Detector de humo de 2 hilos x= A, B o C A: Modelos homologados por ULC B: Modelos homologados por UL C: Modelos europeos y australianos	FSA-210x ^{UL} FSA-210xT ^{UL} FSA-210xS ^{UL} FSA-210xST ^{UL} FSA-210xLST ^{UL} FSA-210xR ^{UL} FSA-210xRT ^{UL} FSA-210xRS ^{UL} FSA-210xRST ^{UL} FSA-210xLRST ^{UL}
Detector de humo de 4 hilos x= A, B o C A: Modelos homologados por ULC B: Modelos homologados por UL C: Modelos europeos y australianos	FSA-410x ^{UL} FSA-410xT ^{UL} FSA-410xS ^{UL} FSA-410xST ^{UL} FSA-410xLST ^{UL} FSA-410xR ^{UL} FSA-410xRT ^{UL} FSA-410xRS ^{UL} FSA-410xRST ^{UL} FSA-410xLRST ^{UL}

Detector de CO	CO-12/24 ^{UL} 12-24SIR ^{UL} FW-CO12 ^{UL} FW-CO1224 ^{UL} CO1224 ^{UL}
Dispositivos inalámbricos	
Detector de humo PG inalámbrico	PGx926 ^{UL}
Detector de humo y calor PG inalámbrico	PGx916 ^{UL}
Detector de CO PG inalámbrico	PGx913
Detector de movimiento PIR PG inalámbrico	PGx904(P) ^{UL}
Detector de movimiento PIR + cámara PG inalámbrico	PGx934(P) ^{UL}
Detector de movimiento de cortina PG inalámbrico	PGx924 ^{UL}
Detector de movimiento PG dual tech inalámbrico	PGx984(P)
Detector de movimiento de espejo PG inalámbrico	PGx974(P) ^{UL}
Detector de movimiento de exteriores PG inalámbrico	PGx994 ^{UL}
Detector de rotura de cristal PG inalámbrico	PGx912
Detector de choque PG inalámbrico	PGx935 ^{UL}
Detector de inundación PG inalámbrico	PGx985 ^{UL}
Detector de temperatura PG inalámbrico (uso en interiores)	PGx905 ^{UL}
Sonda de temperatura de exteriores (requiere PGx905)	PGTEMP-PROBE
Llave PG inalámbrica	PGx939 ^{UL}
Llave PG inalámbrica	PGx929 ^{UL}
Llave de pánico PG inalámbrica	PGx938 ^{UL}
Llave de 2 botones PG inalámbrica	PGx949 ^{UL}
Sirena interior PG inalámbrica	PGx901 ^{UL}
Sirena exterior PG inalámbrica	PGx911 ^{UL}
Repetidor PG inalámbrico	PGx920 ^{UL}
Contacto de puerta/ventana PG inalámbrico	PGx975 ^{UL}
Contacto de puerta/ventana PG inalámbrico c/ AUX	PGx945 ^{UL}
Receptores de la estación central	
Sistema SG I, II, III, IV, 5	
Alojamientos	
La tarjeta principal del HS2128/HS2064/HS2032/HS2016 puede instalarse en los alojamientos metálicos indicados a continuación: Los interruptores de protección contra sabotaje pueden instalarse en todos los alojamientos, incluyendo la protección contra apertura de puertas y/o el retiro de la posición de montaje. Las puertas pueden asegurarse utilizando tornillos o cerraduras. <ul style="list-style-type: none"> Modelo PC5003C (puerta desmontable) hecho de acero de 22 Ga, pintado; dimensiones: 248 mm (largo) x 298 mm (ancho) x 76 mm (alto); peso: 4,5Kg (con PCB, batería y transformador incluidos) 	



ROSARIO
SEGURIDAD

Sección 2: Instalación

2.1 Descripción del proceso de instalación

Los pasos a continuación se proporcionan para ayudar en la instalación del sistema de alarma. Lea esta sección brevemente para lograr una comprensión general de la orden de instalación. Trabajar con este plan puede ayudar a reducir problemas y el tiempo total requerido para la instalación.

Paso 1 – Cree un esquema de disposición

Dibuje un bosquejo aproximado del lugar e incluya todos los dispositivos de detección de alarmas, los expansores de zona, teclados y otros módulos requeridos.

Paso 2 – Monte el panel

Decida sobre una ubicación para el panel de alarma y asegúrelo a la pared con los componentes de montaje adecuados. Ver 2.2.1 Montaje del alojamiento en página 3.

Paso 3 – Cablee el controlador de la alarma

Cablee cada uno de los módulos al controlador de la alarma según las pautas de la sección 2.3.3 Cableado Corbus en página 4.

Paso 4 – Cablee las zonas

Complete todo el cableado de la zona. Siga las pautas de la sección 2.4.8 Cableado de la zona en página 7 para conectar zonas usando bucles normalmente cerrados, resistencia EOL simple, resistencia EOL doble, zonas de fuego y zonas de armado del interruptor de llave.

Paso 5 – Complete el cableado

Complete todo el restante cableado, incluyendo timbres o sirenas, conexiones de línea telefónica, conexiones de tierra o cualquier otro cableado necesario. Siga las pautas proporcionadas en la sección 2.3.1 Descripciones de terminal en página 3.

Paso 6 – Encienda el Panel de control

Una vez que todo el cableado de la zona y del controlador de la alarma está completo, conecte la batería y encienda el sistema. El controlador de la alarma no se encenderá si solamente la batería está conectada.

Paso 7 – Asocie teclados y módulos

Todos los teclados se deben asociar para operar en el sistema. Para asociar el primer teclado, vea página 12. Para asociar teclados opcionales, vea página 60.

Paso 8 – Confirme la Supervisión del módulo

De forma predeterminada, todos los módulos están supervisados en el momento de la instalación. La supervisión está habilitada siempre. Para confirmar que cada módulo está supervisado correctamente, vea [903] Confirmar módulos en página 62.

Paso 9 – Asocie dispositivos inalámbricos

Los dispositivos inalámbricos se asocian vía el módulo de transmisor-receptor inalámbrico (HSM2HOSTx) o teclado RF y la sección [804] de Programación del instalador. Vea [804] Programación inalámbrica en página 60 para asociar los dispositivos inalámbricos.

Paso 10 – Programe el sistema

La sección 5 de la página 27 proporciona a una descripción completa de cómo programar el controlador de la alarma. Contiene descripciones completas de las varias características y opciones programables. Complete las hojas de trabajo de programación desde la página 66 completamente antes de intentar programar el sistema.

Paso 11 – Pruebe el sistema

Pruebe el panel totalmente para asegurarse de que todas las características y funciones operan según lo programado.

2.2 Instalación del controlador de la alarma

Comience la instalación montando el controlador de la alarma en el alojamiento de metal usando los separadores proporcionados. Los módulos opcionales, tales como el HSM2108 y el HSM2208, también se pueden montar en el alojamiento.

Instale el hardware en la secuencia indicada en las páginas siguientes.

2.2.1 Montaje del alojamiento

Coloque el panel en un área seca, preferiblemente cerca de una fuente de alimentación de CA no conmutada y de la línea telefónica entrante. Complete todo el cableado antes de aplicar CA o de conectar la batería.

2.3 Cableado

Todos los puntos de entrada del cableado en el alojamiento están indicados por flechas. Todos los circuitos están clasificados como de energía limitada UL, a excepción de los cables de la batería. Debe mantenerse un mínimo de 1/4 pulg. (6,4 mm) de separación en todos los puntos entre el cableado y las conexiones con energía limitada y los que tienen energía ilimitada.

2.3.1 Descripciones de terminal

Las terminales siguientes están disponibles en el controlador de alarma PowerSeries Neo.

Terminal	Descripción
CA	Terminales de alimentación. Conecte la batería antes de conectar la CA. No conecte la batería o el transformador hasta que el resto del cableado se haya completado.
BAT+, BAT-	Terminales de la batería. Úselas para proporcionar alimentación de respaldo y corriente adicional cuando las demandas del sistema exceden la salida de potencia del transformador, por ejemplo como cuando el sistema está en alarma. No conecte la batería hasta que el resto del cableado se haya completado.
AUX+, AUX-	Terminales auxiliares. Úselas para alimentar módulos de potencia, detectores, relés, LED, etc. (700 mA MÁX.). Conecte el lado positivo del dispositivo con AUX+, y el lado negativo con AUX-.
TIMBRE+, TIMBRE-	Alimentación de timbre/sirena. Conecte el lado positivo de cualquier dispositivo de advertencia de alarma con TIMBRE+, y el lado negativo con TIMBRE-.
ROJ, NEG, AMR, VER	Terminales Corbus. Proporcionan comunicación entre el controlador de alarma y los módulos conectados. Cada módulo tiene cuatro terminales Corbus que se deben conectar con Corbus.

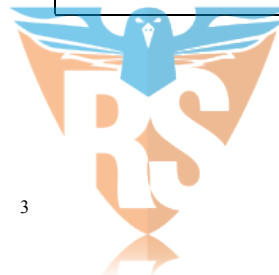

ROSARIO
SEGURIDAD

PGM1 a PGM4	Terminales de salida programables. Activan dispositivos como los LED. (PGM1, PGM3 y PGM4: 50 mA PGM2: 300 mA o puede configurarse como una entrada)
Z1 a Z8 COM	Terminales de entrada de zona. De forma ideal, cada zona debería tener un dispositivo de detección; sin embargo, dispositivos de detección múltiples se pueden cablear a la misma zona.
TIP, RING, T-1, R-1	Terminales de línea telefónica.
EGND	Conexión de tierra.
PCLINK_1	DLS/SA
PCLINK_2	DLS/SA, Comunicador alterno

2.3.2 Tendido del cable para energía limitada y energía ilimitada

Todos los puntos de entrada del cableado están indicados por flechas. Todos los circuitos están clasificados como instalación UL de energía limitada, a excepción de los cables de la batería que son de energía ilimitada.

Debe mantenerse un mínimo de 1/4 pulg. (6,4 mm) de separación en todos los puntos entre el cableado y las conexiones con energía limitada y los que tienen energía ilimitada. Vea página 125 para los diagramas ampliados.

Diagrama 2-1: Tendido del cableado

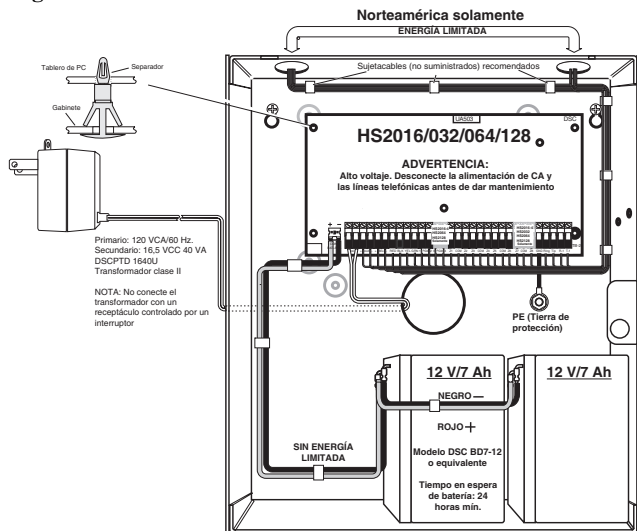

NOTA: La entrada del cable para el cableado de energía limitada debe estar separado por un acceso de entrada diferente del cableado de energía ilimitada.

2.3.3 Cableado Corbus

Las terminales Corbus ROJ y NEG se utilizan para proporcionar alimentación mientras que AMR y VER se usan para comunicaciones de datos. Las 4 terminales Corbus del controlador de alarma se deben conectar con las 4 terminales Corbus o con los alambres de cada módulo.

Las condiciones siguientes se aplican:

- Corbus debe tenderse con cuatro hilos de calibre 22 como mínimo, de preferencia con dos pares trenzados.
- Los módulos pueden tenderse hasta el panel, conectarse en serie o derivados en T.

NOTA: Cualquier módulo se puede conectar en cualquier lugar en el Corbus. No se requieren tendidos separados para teclados, amplificadores de zona, etc.

NOTA: Ningún módulo puede tener más de 1000 pies/305 m (en longitud del alambre) desde el panel. No utilice alambre blindado para el cableado de Corbus.

Diagrama 2-2: Cableado Corbus

El módulo (A) está cableado correctamente porque está dentro de 1000 pies/305 m desde el panel, en distancia de alambre. El módulo (B) está cableado correctamente porque está dentro de 1000 pies/305 m desde el panel, en distancia de alambre. El módulo (C) NO está cableado correctamente porque está a más de 1000 pies/305 m desde el panel.

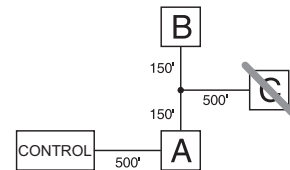

Corrientes nominales

Para que el sistema funcione correctamente, la salida de potencia del controlador de alarma y los módulos de fuente de alimentación no pueden excederse. Utilice los datos que se muestran a continuación para asegurarse de que la corriente disponible no se exceda.

Tabla 2-1: Valores nominales de salida del sistema

Dispositivo	Salida	Valor nominal (12 Vcc)
HS2016 HS2032 HS2064 HS2128	AUX:	700 mA. Reste el valor nominal mencionado para cada teclado, módulo de expansión y accesorio conectado con AUX o Corbus. Por lo menos debe reservarse 100 mA para el Corbus.
	TIMBRE:	700 mA en operación continua. 2,0 A por períodos cortos. Disponible solamente con la batería de modo de espera conectada. No para aplicaciones UL/ULC o EN certificadas
HSM2208	AUX:	250 mA en operación continua. Reste para cada dispositivo conectado. Reste la carga total en esta terminal de la salida AUX/Corbus del panel de alarma.
HSM2108	AUX:	100mA. Reste para cada dispositivo conectado. Reste la carga total en esta terminal de la salida AUX/Corbus del panel.

Cálculo de la corriente del controlador de la alarma

Máxima (en espera o en alarma)

AUX (700 mA máx. incluyendo los PGM 1-4)	<input type="text"/>
Corbus (700 mA máx.)***	<input type="text"/>
PCLink+ (Com. alt.: 125 mA)	<input type="text"/>
Total (no debe exceder 700 mA)	<input type="text"/>

***Ver Tabla de cálculo de corriente de Corbus.

Para aplicaciones comerciales UL, ULC homologadas, la corriente total en espera y de alarma no puede exceder 700 mA.



Tabla 2-2: Tabla de cálculo de corriente de Corbus

Elemento	Corriente (mA)	x	Cantidad	Total (mA)
HS2LCD	100	x		
HS2ICN	100	x		
HS2LED	100	x		
HS2LCDP	100	x		
HS2ICNP	100	x		
HS2LCDRF	100	x		
HS2ICNRF	100	x		
HS2ICNRFP	100	x		
Corriente requerida para los dispositivos conectados =				
HSM2108*	30	x		
HSM2208*	40	x		
HSM2300/2204*	35	x		
HSM2HOSTx	35	x		
3G2080(R)/ TL2803G(R)/ TL280(R)	125 (PCLINK)	x		
Total corriente de Corbus =				

*Estas unidades extraen corriente del Corbus para alimentar los dispositivos externos al módulo. Esta corriente se debe agregar a la corriente total de Corbus. Vea las especificaciones del fabricante para el consumo de corriente de cada dispositivo.

Pérdida en la línea

Debe considerarse la pérdida del voltaje a través de la resistencia del alambre para todas las instalaciones. Para asegurar la operación apropiada, al menos 12,5 VCC deben estar aplicados a todos los módulos en el sistema (cuando la CA está conectada y la batería está cargada completamente). Si hay menos de 12,5 VCC aplicados, la operación del sistema se verá afectada.

Para corregir el problema, trate alguna de las opciones siguientes:

1. Conecte una fuente de alimentación HSM2300/2204 entre el controlador de la alarma y el módulo para proporcionar alimentación al Corbus.
2. Reduzca la longitud del tendido del Corbus al módulo.
3. Aumente el calibre del alambre.

Límites de capacitancia

Un aumento de capacitancia en el Corbus afecta la transmisión de datos y hace que el sistema sea más lento. La capacitancia aumenta por cada pie de alambre agregado al Corbus. El grado de la capacitancia del cable usado determinará la longitud máxima del Corbus.

Por ejemplo, un cable de calibre 22, no blindado y con 4 conductores tiene una capacitancia típica de 20 picofaradios por pie (es decir, 20 nF/1000 pies). Por cada 1000 pies de cable agregado – sin importar donde está tendido – la capacitancia del Corbus aumenta en 20 nF.

La tabla siguiente indica la distancia total del alambre permisible para el valor de capacitancia del alambre usado:

Tabla 2-3: Capacitancia del alambre

Capacitancia del alambre por 1000 pies (300 m)	Longitud total del alambre de Corbus
15nF	5300 pies/1616 m
20nF	4000 pies/1220m
25 nF	3200 pies/976m
30 nF	2666 pies/810m
35 nF	2280 pies/693m
40 nF	2000 pies/608m

2.4 Instalación de los módulos

Quite toda la alimentación del sistema mientras conecta los módulos con el controlador de la alarma.

2.4.1 Ampliador de zona

El controlador de la alarma principal tiene terminales de conexión para las zonas 1 a 8. Puede agregarse expansores de zona HSM2108 adicionales para aumentar el número de zonas en el sistema. Cada expansor de zona consiste en un grupo de 8 zonas. En la asociación, el expansor de zona se asigna automáticamente a la siguiente ranura de zona disponible. Conecte las terminales RED, BLK, YEL y GRN a las terminales Corbus en el panel de alarma. Consumo de corriente del tablero: 30mA.

Diagrama 2-3: HSM2108 Expansor de zona

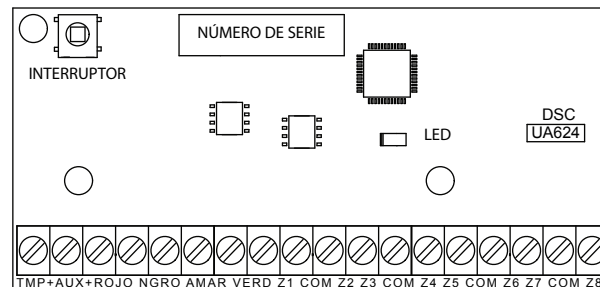

Consulte la hoja de instalación del HSM2108 para obtener más información.

2.4.2 Expansor de salidas

El módulo HSM2208 se utiliza para agregar hasta 8 salidas programables de baja corriente al sistema de alarma. El panel usa la conexión Corbus de 4 hilos para comunicarse con el módulo. Conecte las terminales RED, BLK, YEL y GRN a las terminales Corbus en el panel de alarma. Consumo de corriente del tablero: 40mA.

Diagrama 2-4: HSM2208 Expansor de salida

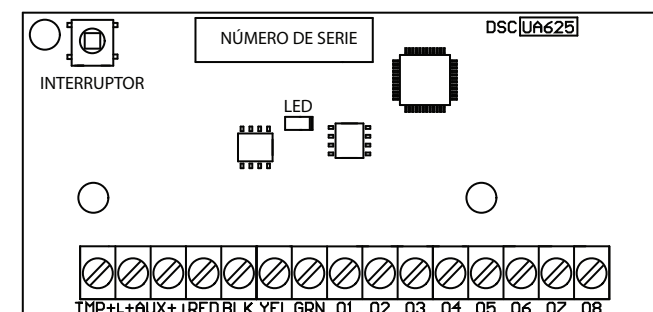

2.4.3 Módulo de transmisor-receptor inalámbrico

El módulo de integración inalámbrico bidireccional HSM2HOSTx proporciona comunicación entre los dispositivos inalámbricos y el controlador de la alarma.

Conecte el HSM2HOSTx al Corbus de 4 hilos del controlador de la alarma de acuerdo con el diagrama siguiente.



Diagrama 2-5: Diagrama de cableado del HSM2HOSTx

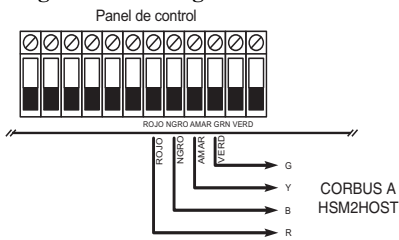

Después de que haya terminado el cableado, vuelva a conectar la alimentación al sistema de seguridad. Consumo de corriente del tablero: 35 mA.

2.4.4 Cableado de la fuente de alimentación

El módulo de salida de fuente de alimentación/alta corriente HSM2300/2204 proporciona hasta 1,0 A de corriente adicional y puede ser utilizado para agregar hasta cuatro salidas programables (HSM2204 solamente) al sistema de alarma.

La conexión Corbus de 4 hilos proporciona comunicación entre el módulo y el panel de alarma. Conecte las terminales RED, BLK, YEL y GRN a las terminales Corbus RED, BLK, YEL y GRN en el controlador de la alarma. Si no se utiliza O1, conectarse a Aux con una resistencia de 1K. Consumo de corriente del tablero: 1,2A.

Diagrama 2-6: Cableado de la fuente de alimentación

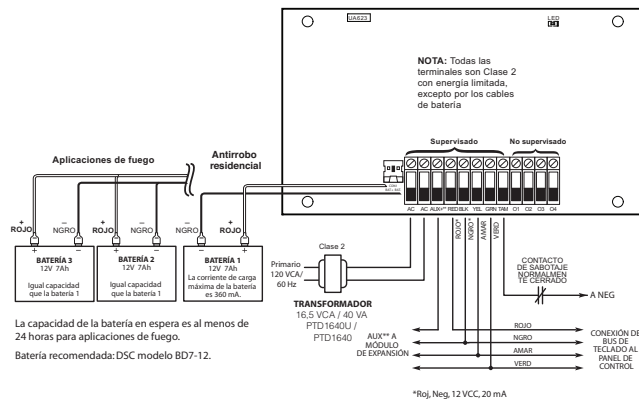

2.4.5 Cableado del teclado

Para cablear un teclado al controlador de la alarma, quite la placa posterior del teclado (consulte la hoja de instalación del teclado) y conecte las terminales R, B, Y y G con las terminales correspondientes en el controlador de la alarma.

Zona de teclado/Cableado PGM

Los dispositivos cableados pueden conectarse a teclados cableados con entradas (zona) o salidas (PGM). Esto evita tener que tender cables de regreso al panel de control para cada dispositivo.

Para conectar un dispositivo de zona a teclados HS2LCD, HS2ICON y HS2LED, pase un alambre a la terminal P/Z y el otro a B. Para dispositivos alimentados, use rojo y negro para suministrar potencia al dispositivo. Lleve el cable rojo al borne R (positivo) y el cable negro al borne B (negativo).

Las zonas de teclado soportan bucles normalmente cerrados, fin de línea simple y fin de línea doble.

Para conectar la salida PGM, pase un alambre a la terminal P y el otro a la terminal R.

Diagrama 2-7: Terminales P/Z del teclado

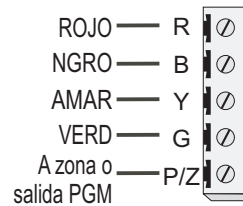

NOTA: Cuando utilice la supervisión de final de línea, conecte la zona de acuerdo con una de las configuraciones descritas en la página 7. Las resistencias de fin de línea deben colocarse en el extremo del dispositivo del bucle, no en el teclado.

Asignación de zonas de teclado

Al usar entradas de zona de teclado, a cada entrada usada se debe asignar un número de zona en la programación del instalador.

Primero, asegúrese de que haya asociado todos los teclados instalados en las ranuras deseadas (Ver “[902] Agregar/Quitar módulos” en página 61). Después, asigne las zonas de teclado incorporando la sección de programación [861]-[876], subsección 011 para los teclados 1-16. Ingrese un número de zona de 3 dígitos para cada una de las zonas de teclado. Este número se debe programar en la ubicación de la ranura a la que el teclado está asignado.

NOTA: Si una entrada de zona de teclado se asigna a la zona número 1 a 8, la zona correspondiente no se puede utilizar en el panel de control principal.

Una vez que se asignan las zonas de teclado, usted también debe programar definiciones de zona y atributos de zona. Ver “[001] Tipo de zona” en página 31 y [002] Atributos de zona en página 33.

2.4.6 Módulo de verificación de audio

(solo sistemas no homologados por UL)

El módulo de verificación de audio PC5950 Universal VOX proporciona capacidad de “hablar/escuchar” para la verificación de audio de alarmas. El módulo permite que la estación central monitoree los micrófonos y se comunice con los ocupantes a través de altavoces. El diagrama siguiente ilustra cómo cablear el PC5950 al panel de control de alarma y a las estaciones de escucha.



**ROSARIO
SEGURIDAD**

Diagrama de cableado del PC5950

Diagrama de cableado de configuración universal B (Sirena positivo de panel)

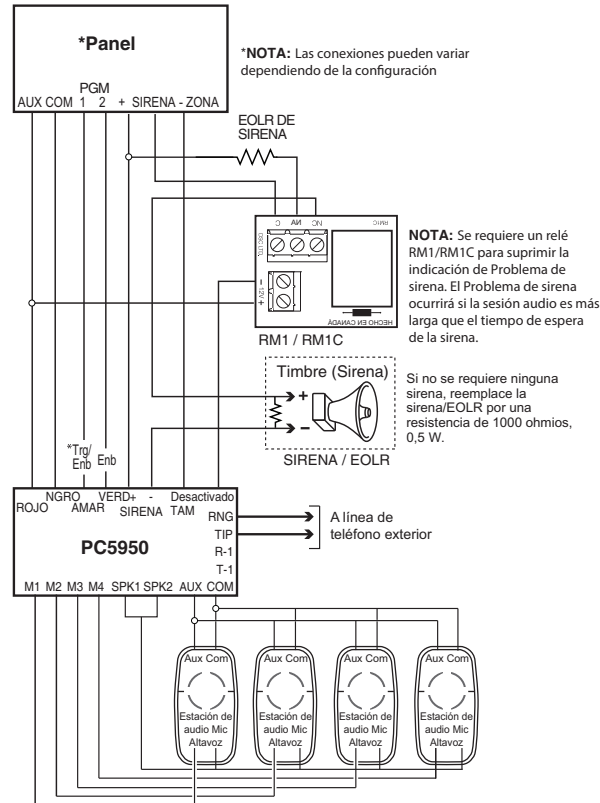

2.4.7 Cableado del Comunicador alterno

Vea el manual de instalación del Comunicador alterno.

2.4.8 Cableado de la zona

Apague el controlador de la alarma y complete todo el cableado de la zona.

Las zonas se pueden cablear para supervisar dispositivos normalmente abiertos (como detectores de humo) o dispositivos normalmente cerrados (como contactos de puerta). El panel de alarma también se puede programar para resistencias de fin de línea simples o de fin de línea dobles. La programación de la zona se realiza usando las siguientes secciones de programación:

- [001] selecciona la definición de la zona
- [013] Opción [1] para normalmente cerrado o EOL; Opción [2] para SEOL o DEOL

Observe las pautas siguientes al cablear zonas:

- Para instalaciones homologadas por UL use solamente SEOL o DEOL
- Alambre de calibre 22 AWG mínimo, 18 AWG máximo
- No utilice alambre blindado
- No exceda 100Ω de resistencia del alambre. Consulte la tabla siguiente:

Tabla 2-4: Tabla de cableado de Zona de robo

Calibre del alambre	Longitud máxima a resistencia EOL (pies/metros)
22	3000/914
20	4900/1493
19	6200/1889
18	7800/2377

Las cifras se basan en una resistencia máxima de cableado de 100Ω.

Normalmente abierto y normalmente cerrado

Conecte los dispositivos cableados con cualquier terminal Z y cualquier terminal COM. Conecte los dispositivos normalmente cerrados en serie y los dispositivos normalmente abiertos en paralelo.

NOTA: Para instalaciones UL, no use bucles normalmente cerrados.

Diagrama 2-8: Normalmente cerrado

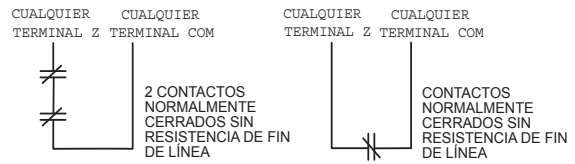

La siguiente tabla muestra el estatus de la zona bajo ciertas condiciones para los bucles NC:

Tabla 2-5: Estatus del bucle NC

Resistencia del bucle	Estatus del bucle
0Ω (alambre en cortocircuito, bucle en cortocircuito)	Seguro
Infinito (alambre roto, bucle abierto)	Violado

Resistencia de Fin de línea simple (SEOL)

Cuando las resistencias SEOL se instalan al final de un bucle de zona, el panel de alarma detecta si el circuito está seguro, abierto, o en cortocircuito. La resistencia SEOL debe instalarse al final del bucle para una supervisión apropiada.

Para habilitar la supervisión SEOL, programe la sección [013], opciones [1] y [2] a APAGADO.

NOTA: Esta opción debe seleccionarse si se utilizan dispositivos de detección o contactos normalmente cerrados o normalmente abiertos.

Diagrama 2-9: Cableado de SEOL

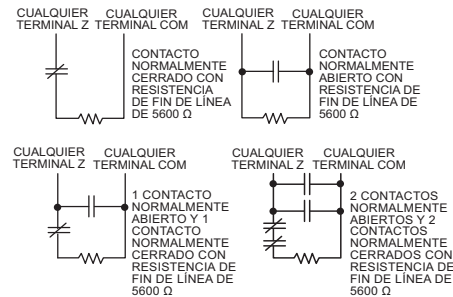

La siguiente tabla muestra el estatus de la zona bajo ciertas condiciones para SEOL:

Tabla 2-6: Estatus del bucle SEOL

Resistencia del bucle	Estatus del bucle
0Ω (alambre en cortocircuito, bucle en cortocircuito)	Violado
5600Ω (contacto cerrado)	Seguro
Infinito (alambre roto, bucle abierto)	Violado

Resistencias de Fin de línea doble (DEOL)

Cuando las resistencias de fin de línea doble (DEOL) se instalan al final de un bucle de zona, la segunda resistencia habilita al panel determinar si la zona está en alarma, con sabotaje o con falla.

NOTA: Cualquier zona programada para fuego o supervisión de 24 horas se debe cablear con una resistencia SEOL sin importar el tipo de supervisión del cableado de zona seleccionado para el panel. Si usted cambia las opciones de supervisión de zona de DEOL a SEOL o de NC a DEOL, apague el sistema por completo y después enciéndalo otra vez para lograr una operación correcta.

Para habilitar la supervisión DEOL, programe la sección [013], opciones [1] a APAGADO y [2] a ENCENDIDO.

Diagrama 2-10: Cableado de DEOL

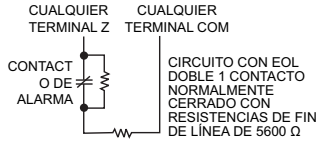

NOTA: Si se permite la opción de supervisión DEOL, todas las zonas cableadas se deben conectar con resistencias DEOL, a excepción de las zonas de fuego y de supervisión de 24 horas. No use resistencias DEOL para zonas de fuego o zonas de supervisión de 24 horas.

NOTA: No conecte las zonas de fuego a las terminales de la zona de teclado si está seleccionada la opción de supervisión DEOL.

NOTA: Esta opción solo puede seleccionarse si se utilizan dispositivos de detección o contactos NC. Solamente se puede conectar un contacto NC con cada zona.

La siguiente tabla muestra el estatus de la zona bajo ciertas condiciones para DEOL:

Tabla 2-7: Estatus del bucle DEOL

Resistencia del bucle	Estatus del bucle
0Ω (alambre en cortocircuito, bucle en cortocircuito)	Falla
5600Ω (contacto cerrado)	Seguro
Infinito (alambre roto, bucle abierto)	Sabotaje
11200Ω (contacto abierto)	Violado

2.4.9 Cableado de PGM

Los voltajes de operación mínimos/máximos para dispositivos, sensores y módulos son 9,5 VCC - 14 VCC.

Las PGM cambian a tierra cuando se activan desde el controlador de alarma. Conecte el lado positivo del dispositivo con la terminal AUX+, y el lado negativo con la terminal PGM.

PGM 1, 3, 4 suministran hasta 50 mA; PGM 2 suministra hasta 300 mA.

Se necesita un relé para corrientes mayores de 50 mA o 300 mA. PGM2 también puede usarse para detectores de humo de 2 hilos.

NOTA: Use resistencias SEOL solamente en zonas de fuego.

Diagrama 2-11: Salida LED con resistencia limitadora de corriente y salida opcional de relé.

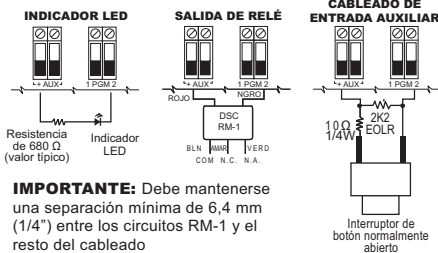

IMPORTANTE: Debe mantenerse una separación mínima de 6,4 mm (1/4") entre los circuitos RM-1 y el resto del cableado

La ID de compatibilidad UL para la serie FSA-210B es: FS200

NOTA: Para instalaciones homologadas por ULC, use las series FSA-210A y FSA-410A.

2.4.10 Cableado de terminales Timbre

Estas terminales suministran 700 mA de corriente a 10,4-12,5 VCC para instalaciones comerciales y residenciales. Para cumplir con los requisitos del patrón temporal de tres pulsos de NFPA 72, la sección [013] opción [8] debe estar ENCENDIDA. Observe que también se soportan alarmas de pulsos constantes.

Diagrama 2-12: Cableado de terminales Timbre

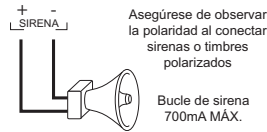

La salida de la Sirena está supervisada y limitada en potencia por 2 A PTC. Si no se usa, conecte una resistencia de 1000Ω entre Timbre+ y Timbre- para evitar que el panel visualice una avería. Vea [*][2] en la página 20.

2.4.11 Cableado de línea telefónica

Cablee las terminales de la conexión de teléfono (TIP, Ring, T-1, R-1) a un conector RJ-31x como se indica en el diagrama 2-13. Para la conexión de dispositivos múltiples a la línea telefónica, cablee en la secuencia indicada. Use un alambre 26 AWG como mínimo para cableado.

Diagrama 2-13: Cableado de línea telefónica

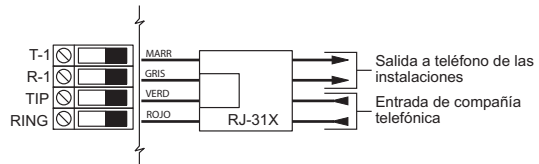

NOTA: Asegúrese de que todos los enchufes y conectores cumplan los requisitos de dimensión, tolerancia y enchapado metálico de 47 C.F.R. Parte 68, Subparte F. Para una operación apropiada, ningún otro equipo de teléfono se debe conectar entre el panel de control y las instalaciones de la compañía telefónica.

2.4.12 Cableado del detector de humo

Todas las zonas definidas como fuego se deben cablear según el diagrama siguiente:

Diagrama 2-14: Cableado del detector de humo

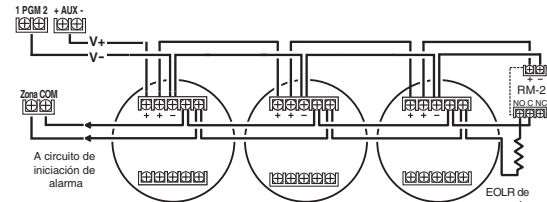

Ver "[001] Tipo de zona" en página 31 para la operación de la zona de fuego.

NOTA: Los detectores de humos deben ser del tipo con retención. Para restablecer un detector de humo, ingrese [*][7][2].

Tabla 2-8: Detectores de humo de 4 hilos compatibles

FSA-410B	FSA-410BLST	FSA-410BRST
FSA-410BT	FSA-410BR	FSA-410BLRST
FSA-410BS	FSA-410BRT	
FSA-410BST	FSA-410BRS	
Corriente nominal para la serie DSC FSA-410: 25mA		

Cableado de la zona de fuego: Detector de humo de 2 hilos

Si PGM 2 se programa para la conexión del detector de humo de dos hilos, los detectores se deben cablear según el diagrama siguiente:



Diagrama 2-15: Cableado de detector de humos de dos hilos

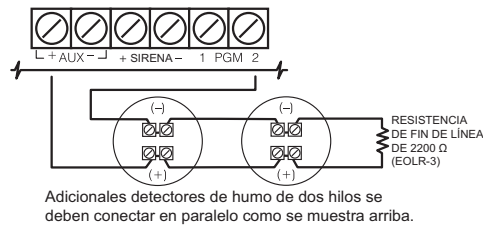

NOTA: El número máximo de detectores de humo en un bucle de dos hilos es 18. Para más información sobre las zonas de fuego, vea la sección [001] Tipo de zona en página 31.

NOTA: No combine modelos de detectores de humo de fabricantes diferentes en el mismo circuito. La operación puede afectarse. Consulte la hoja de instalación del detector de humo al colocar detectores.

Tabla 2-9: Detectores de humo de 2 hilos compatibles

FSA-210B	FSA-210BLST	FSA-210BRST
FSA-210BT	FSA-210BR	FSA-210BLRST
FSA-210BS	FSA-210BRT	
FSA-210BST	FSA-210BRS	
Corriente nominal para la serie DSC FSA-210B: 35 mA		

Tabla 2-10: Circuito de inicio del detector de humo de dos hilos

Elemento	Especificaciones
Estilo/Clase, Supervisado, Energía limitada	Estilo B (Clase B)
Identificador de compatibilidad	HS2-1
Voltaje de salida de CC	9,7-13,8 VCC
Carga del detector	2 mA (MÁX.)
Resistencia de fin de línea simple (SEOL)	2200Ω
Resistencia del bucle	24Ω (MÁX.)
Impedancia en espera	3000Ω (NOM.)
Impedancia de la alarma	1200Ω (MÁX.)
Corriente de la alarma	86mA (MÁX.)

2.4.13 Detector de CO

Los siguientes modelos de detector de CO cableados pueden usarse con los controladores de alarma PowerSeries Neo:

- Modelo Potter CO-12/24, Archivo UL E321434
- Modelo Quantum 12-24SIR, Archivo UL E186246
- Modelo NAPCO FW-CO12 o FW-CO1224, Archivo UL E306780
- Modelo de sensor de sistema CO1224, Archivo UL E307195

NOTA: Para conexiones de unidades múltiples, los cables entre los detectores de CO deben estar abiertos. El relé de supervisión de alimentación debe estar alimentado del último detector en el bucle. También hay detectores de CO inalámbricos disponibles. Al instalar detectores de CO inalámbricos, use solamente el modelo PG9913^{UL}, PG8913, PG4913. Se necesita un receptor inalámbrico HSM2HOSTx (x=9^{UL}/8/4) o un teclado inalámbrico HS2LCDRF(P)x/HS2ICNRF(P)x (x=9^{UL}/8/4) al instalar detectores de CO inalámbricos. Para más detalles sobre estos dispositivos inalámbricos, consulte sus manuales de instalación respectivos.

NOTA: Use solamente dispositivos aprobados por ^{UL} con sistemas homologados por UL/ULC.

Tabla 2-11: Corrientes nominales de detectores de CO

Dispositivo	Descripción	Capacidad máx. a 12 vcc
CO-12/24	Detector de CO modelo Potter	40mA
12-24SIR	Detector de CO modelo Quantum	75mA
FW-CO12 FW-CO1224	Detector de CO modelo NAPCO	90mA

NOTA: Cableado del detector de CO

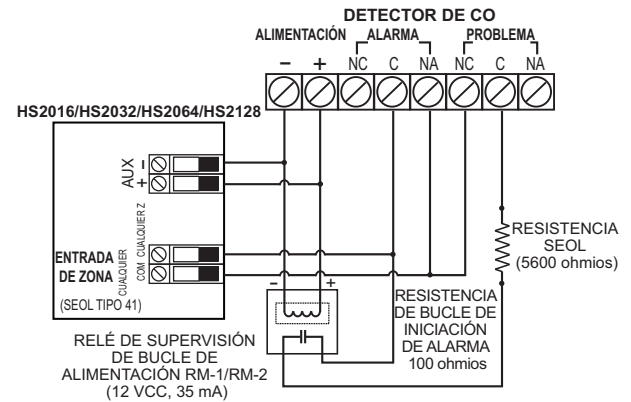

2.4.14 Cableado de tierra

NOTA: Usando un alambre verde aislado (mínimo 22AWG), conecte la terminal EGND en el Corbus y el alambre de tierra de la instalación eléctrica del edificio a cualquiera de los agujeros disponibles en la parte posterior o lateral del gabinete de metal. Vea el diagrama fijado al gabinete para la ubicación del punto de TIERRA y las recomendaciones de los componentes de fijación.

NOTA: No se incluyen el alambre ni los componentes de la instalación.

Diagrama 2-16: Instalación de tierra

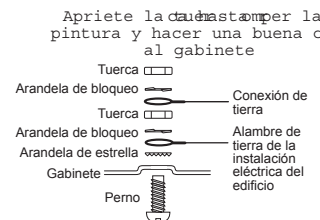

2.4.15 Conexión de alimentación

El controlador de la alarma requiere un transformador de 16,5V y 40 VA. Mientras está desenchufado, conecte el transformador con las terminales de CA en el controlador. El controlador de la alarma se puede programar para aceptar una frecuencia de la línea eléctrica de 50 Hz o 60 Hz de CA. Vea la sección de programación [024], opción [1].

NOTA: Para instalaciones UL/ULC use solamente 60 Hz.

NOTA: Para aplicaciones ULC S559, deberá emplear el transformador Standex (Modelo FTC3716) para conexión directa.

CA (instalaciones homologadas por UL)

Primario: 120 VCA/60 Hz./0,33 A

Secundario: Transformador de 16,5 VCA/40 VA DSC PTD1640U, DSC PTC1640U clase 2.

NOTA: Use DSC PTD1640 para las instalaciones canadienses.

ADVERTENCIA: No conecte la batería o el transformador hasta que el resto del cableado se haya completado.



Batería

No conecte la batería hasta que el resto del cableado se haya completado.

NOTA: Se requiere una batería sellada, recargable, de plomo-ácido o tipo gel para cumplir los requisitos de UL para alimentar el tiempo en espera.

Conecte el cable ROJO de la batería a la terminal positiva de la batería y el cable NEGRO de la batería a la terminal negativa de la batería.

El panel se puede programar para cargar la batería a 400 mA o 700 mA. (Ver “[982] Configuración de batería” en página 62).

NOTA: Consulte Carga Aux. y Selección de batería en página 121.

Tablas de selección de batería

Use la tabla siguiente para determinar la batería requerida para dar soporte al panel principal durante 4 horas o 24 horas en el modo de espera. La capacidad de la batería se mide en amperios hora (Ah).

Tabla 2-12: Guía de batería para modo de espera

Corriente de carga de la batería: 400 mA/700 mA*		
Tamaño de la batería	En espera	
	4 horas	24 horas
4 Ah	700mA	----
7 Ah	700mA	180mA
14 Ah	700mA	470mA

* con la opción de carga de alta corriente de batería habilitada: [982] bit 1.

NOTA: La capacidad de la batería se deteriora con el tiempo y el número de ciclos de carga/descarga. Reemplace cada 3-5 años.

Puede consultar información detallada sobre carga auxiliar y carga de la batería en Appendix D: Regulatory Approvals en página 119.



Sección 3: Configuración

3.1 Pasos de configuración básica

Una vez que la instalación básica del panel de alarma está completa, pueden establecerse las siguientes opciones de configuración general:

- crear las particiones, página 12
 - asignar sirenas a las particiones, página 13
 - asignar sirenas a las particiones, página 12
 - crear las zonas globales, página 13
 - configurar los códigos de cuenta de la partición, página 13
 - configurar temporizadores de partición, página 34
- asociar módulos y dispositivos inalámbricos, página 12
- asignar tipos de zona, página 31, y atributos, página 33
- crear etiquetas de zona, página 29
- agregar usuario, página 21
- configurar el comunicador alternativo si cuenta con él, página 14
- programar números de teléfono, página 34
- configurar las direcciones de llamada para la estación de monitoreo central, página 54
- configurar temporizadores de partición, página 34
- configurar los códigos de informes, página 50
- probar el sistema, página 15

3.2 Uso del teclado

El panel de alarma PowerSeries Neo es compatible con varios tipos de teclados diferentes (vea 1.1.3 Dispositivos compatibles en página 2); sin embargo, todos los teclados tienen ciertas funciones básicas en común.

3.2.1 Teclas especiales





Los símbolos de desplazamiento <> en los teclados con pantallas LCD indican que las opciones pueden verse presionando las teclas de desplazamiento < >. Estas teclas también se pueden utilizar para posicionar el cursor.

La tecla ***** es similar en función a la tecla “Entrar” en una computadora personal. Se utiliza generalmente para aceptar la opción de programación existente. También es la primera entrada de tecla para los comandos [*] y puede usarse para ingresar las letras A-F durante el modo de Programación del instalador.

La tecla **#** es similar en función a la tecla “ESC” (escape) en una computadora personal. Se utiliza generalmente para salir de la sección de programación actual o para volver a la anterior.

3.2.2 Indicadores LED

Los teclados tienen las siguientes luces de estado que proporcionan una indicación visual del estatus básico del sistema:

-  **Listo:** El panel está listo para ser armado.
-  **Armado:** Panel armado.
-  **Problema:** Avería del sistema Ingrese [*][2] para ver las averías.
-  **Alimentar:** Encendido = Con CA. Apagado = Sin CA.

Operación del LED de estado del panel

El LED de estado rojo, situado en el PCB del controlador de la alarma, indica lo siguiente:

- Secuencia de encendido – destella rápidamente hasta el final de la secuencia de encendido.
- Indicación de firmware – destella durante el proceso de actualización del firmware. Si falla la actualización del firmware, el LED destella rápidamente.

- Indicación de avería – destella cuando hay averías. Las averías se indican según la siguiente prioridad:
 - 1 destello - no hay teclados asociados
 - 2 destellos - avería de supervisión de módulo
 - 3 destellos - bajo voltaje de bus
 - 4 destellos - avería de batería
 - 5 destellos - batería de CA
 - 6 destellos - avería de AUX
 - 7 destellos - avería de sirena
 - 8 destellos - avería de TLM

Cómo ingresar datos

Convenciones usadas en este manual

Los corchetes [] indican números o símbolos que se deben ingresar con el teclado.

por ej., [*][8][Código del instalador][898] requiere las siguientes entradas de teclas:

***** **8** **5** **5** **5** **8** **9** **8**

[*] inicia un comando especial.

[5555] es el código de instalador de fábrica. El código de instalador de fábrica se debe cambiar durante la programación inicial del sistema.

[898] indica la sección de programación determinada que se está accediendo.

Ingreso manual de letras

1. En la Programación del instalador, ingrese la sección que requiere entrada de texto (generalmente una etiqueta del sistema).
2. Use los teclas de flecha [**<**][**>**] para mover el cursor a un espacio en blanco o a un carácter existente.
3. Presione la tecla del número correspondiente a la letra apropiada. Cada botón de número tiene acceso a tres letras y a un número. La primera presión de la tecla del número visualiza la primera letra. La segunda presión visualiza la segunda letra, etc.

1 A, B, C, 1	2 D, E, F, 2	3 G, H, I, 3
4 J, K, L, 4	5 M, N, O, 5	6 P, Q, R, 6
7 S, T, U, 7	8 V, W, X, 8	9 Y, Z, 9,0
	0 Espacio	

4. Para seleccionar letras minúsculas presione [*]. Se abre la lista de Seleccionar opciones. Desplácese hasta “minúsculas” y presione [*] otra vez para seleccionar.
5. Cuando se muestre la letra o número requerido, utilice las teclas de flecha [**<**][**>**] para avanzar hasta la siguiente letra.
6. Al terminar, presione la tecla [*], use las teclas [**<**][**>**] para desplazarse hasta “Guardar” y presione [*].
7. Continúe a partir del paso 2 hasta que estén programadas todas las etiquetas.

Para información sobre el ingreso de datos hexadecimales, vea Programación de datos hex y decimales en página 29.

3.3 Asociación

Todos los módulos y dispositivos opcionales se deben asociar en el sistema. Durante la asociación, el número de serie electrónico (ESN) de cada dispositivo se identifica en el panel de control y se asignan las zonas. Debe asociarse primero un transmisor-receptor inalámbrico HSM2HOST o un teclado RF antes de que se asocien los dispositivos inalámbricos.

3.3.1 Asociación de módulos

Durante la asociación automática y manual, si se intenta asociar más del número máximo de módulos, sonará un tono de error y se visualizará un mensaje en los teclados LCD.

Tabla 3-1 Capacidad del módulo

Módulo	HS2016	HS2032	HS2064	HS2128
HSM2108 8 Expansor de zona	2	3	7	15
HSM2208 8 Expansor de salida	2	4	8	16
Teclado inalámbrico: HS2LCDRF(P)4 HS2ICNRF(P)4 HS2LCDWF(P)(V)4	8	8	8	16
HSM2300 Fuente de alimentación 1 A	3	3	3	4
HSM2204 4 Salida de alta corriente	1	1	3	4
Transmisor-receptor HSM2HOSTx	1	1	1	1
PC5950 Verificación de audio (no evaluado por UL)	1	1	1	1

Los módulos se pueden asociar automática o manualmente usando la sección [902] de la programación del instalador. Para instrucciones sobre asociación de módulos, vea página 61.

Para confirmar que un módulo se ha asociado con éxito, utilice la sección de programación del instalador [903]. Vea página 62 para más detalles.

Asociación del primer teclado

Para asociar un teclado cableado, conecte el teclado con el controlador de la alarma, encienda el panel de alarma y después presione cualquier botón en el teclado.

Para asociar un teclado inalámbrico, primero conecte el módulo de integración inalámbrico HSM2HOSTx (o el teclado RF) con el controlador de la alarma. Después, encienda el panel de alarma y un teclado inalámbrico. Presione cualquier botón en el teclado para asociarlo al HSM2HOSTx. El HSM2HOSTx se asocia al panel de alarma. Para asociar otros teclados, vea página 61.

3.3.2 Supervisión de módulo

De forma predeterminada, todos los módulos están supervisados en el momento de la instalación. La supervisión está habilitada en todo momento, de modo que el panel pueda indicar una avería si un módulo se quita del sistema.

Para controlar qué módulos están conectados y supervisados actualmente, vea [903] Confirmar módulos en página 62.

Si un módulo está conectado pero no es reconocido por el sistema, puede deberse a una de las razones siguientes:

- el módulo está cableado incorrectamente al controlador de la alarma
- el módulo ha excedido su longitud máxima de tendido del cable
- el módulo no tiene suficiente potencia
- el módulo no está asociado en el receptor inalámbrico

Retiro de módulos

Los módulos asociados se pueden eliminar del sistema mediante la sección de programación [902]. Para las instrucciones, vea [902] Agregar/Quitar módulos en página 61.

3.3.3 Asociar dispositivos inalámbricos

Los dispositivos inalámbricos se asocian vía el módulo de transmisor-receptor inalámbrico y la sección de programación del instalador [804][000]. Vea una lista de dispositivos inalámbricos compatibles en la tabla 1.2.

Los dispositivos inalámbricos se asocian usando uno de los métodos siguientes:

Asociación automática

Para asociar un dispositivo inalámbrico con este método, presione y mantenga presionado el botón Asociar en el dispositivo durante 2 a 5 segundos hasta que el LED se encienda y luego suelte el botón. El panel de alarma reconoce automáticamente el dispositivo y el teclado muestra un mensaje de confirmación. Se visualizan la ID del dispositivo y el siguiente número disponible de zona. Pulse [*] para aceptar o desplácese a otro número disponible de zona. El dispositivo inalámbrico debe tener instaladas las baterías para asociarse.

Varias características de zona son programables de acuerdo con el tipo de dispositivo. Consulte página 31 para más detalles.

Preasociación

La preasociación es un proceso de dos etapas. El primer paso requiere ingresar el ID de cada dispositivo ([804][001]-[716]). Cada dispositivo inalámbrico tiene una identificación impresa en la etiqueta fijada al dispositivo. El formato es XXX-YYYY, donde:

- XXX identifica el tipo o modelo del dispositivo
- YYYY es una identificación cifrada corta usada por el sistema para identificar el dispositivo específico

La preasociación se puede hacer en una ubicación remota y usando DLS/SA. El segundo paso es presionar el botón de asociación en el dispositivo, lo que se hace generalmente en el lugar. No se tiene que ingresar la programación del instalador en este paso. Ambos pasos se deben realizar para terminar la asociación.

3.4 Trabajo con particiones

Una partición es un área limitada de las instalaciones que funciona independientemente de las otras áreas. La división de un sistema en particiones puede ser beneficiosa si la propiedad tiene edificaciones anexas que necesiten ser aseguradas independientemente de un área principal o si el hogar tiene un apartamento separado.

Cada partición puede tener su propio teclado, o un teclado puede tener acceso a todas las particiones (solamente si todas las particiones pertenecen al mismo propietario). El acceso de usuario a las particiones es controlado mediante un código de acceso. Un código maestro puede acceder a todo el sistema y a las particiones, mientras que un código de usuario está limitado a las particiones asignadas.

La configuración de una partición requiere lo siguiente:

- crear la partición
- definir la operación del timbre/sirena
- asignar teclados
- asignar zonas
- asignar usuarios

3.4.1 Establecimiento de una partición

Las particiones se agregan o retiran del sistema aplicando o retirando una máscara de partición mediante la sección de programación del instalador [200]. El número de particiones disponibles depende del modelo del panel de alarma. Vea [200] Máscara de partición en página 49 para obtener más información.

3.4.2 Operación de timbre/sirena

Cada partición debe tener una sirena. La sirena del sistema conectada con la salida del timbre del controlador de la alarma se puede montar en una ubicación central dentro del rango de audición de todas las particiones. Cada partición puede también tener sirenas inalámbricas activadas solamente en la partición asignada. Vea Programación inalámbrica en página 60 para más detalles.

Operación de salida de sirena simple

Con una sirena compartida a través de todas las particiones, el control sobre la activación/desactivación de la salida depende de la partición que inició la secuencia de alarma. Solamente la partición que originó la alarma puede desactivar la salida del timbre. Las zonas globales, tales como detectores de humo compartidos por particiones múltiples, pueden desactivar la sirena en todas las particiones a las que está asignada la zona.

Tiempo de espera de timbre

Cada partición tiene un tiempo de activación de timbre máximo, programable en minutos, para permitir la activación o desactivación de la sirena según los eventos que ocurren en las particiones. Vea Tiempos del sistema en página 34 para obtener más información.

Pre-alertas de fuego

Las zonas de detector de humo se deben asociar en todas las particiones. Si una zona de detector de humo asignada solamente a una partición se activa, la única manera de silenciar la pre-alerta de fuego retardado es pulsando una tecla en un teclado asignado a esa partición. Si la zona del detector de humo se asigna a todas las particiones, pulsando una tecla en cualquier teclado silencia la pre-alerta.

Operación de salida de sirena múltiple

Cuando se utilizan múltiples sirenas en la instalación, pueden programarse para tocar condiciones de alarma para todas las particiones, o para particiones individuales mediante el uso de una máscara que habilita la partición.

Si se utiliza sirenas cableadas, esto se logra mediante fuentes de alimentación de bus con una salida de alta corriente supervisada. La salida entonces se programa como un tipo de salida de fuego y robo PGM.

NOTA: Solamente la primera salida del módulo de salida HSM2204 tiene supervisión del timbre. Algunas condiciones, tales como una prueba del sistema del instalador, pueden anular la asignación de partición y activar todas las sirenas. Las pruebas del sistema del usuario activan solamente las sirenas/salidas asignadas a esa partición.

3.5 Indicador de Problema

Las indicaciones audibles y visuales de avería están disponibles en todas las particiones. Para más información consulte [*][2] Visualización de avería en página 20.

La sección de programación [013] opción 3 controla si las averías se indican o no cuando el sistema de alarma está armado.

3.6 Configuración de la partición del teclado

Los teclados se pueden configurar para controlar una partición individual o todas las particiones. Por lo general, un teclado de la partición controla la partición a la que está asignado. Un teclado global controla todas las particiones. Debe colocarse teclados globales en las áreas comunes de las instalaciones, tales como puntos de entrada o áreas de recepción, donde se requiere la capacidad de armar y desarmar más de una partición al mismo tiempo. Los teclados de partición también se pueden prestar temporalmente a otras particiones.

Para seleccionar un modo de funcionamiento del teclado:

1. Entre en la programación del instalador: [*][8][Código de Instalador].
2. Seleccione [861]-[876] para programar los teclados 1-16.
3. Pulse [000] para la asignación de la partición.
 - Para la operación global, ingrese 00.
 - Para asignar un teclado a una partición, ingrese 01-08 para la partición 1-8.
4. Pulse dos veces la tecla [#] para salir de la programación. Continúe este procedimiento en cada teclado hasta que todos se hayan asignado a la partición correcta.

Se asigna derechos de acceso a la partición a los usuarios mediante el menú [*][5].

Configuración de la partición prestada

Para prestar un teclado a otra partición:

1. Presione y mantenga presionada [#]. El teclado cambia a Visualización global.
2. Seleccione una partición pulsando los dígitos 1 a 8. El teclado se presta temporalmente a otra partición. Si el teclado está inactivo por más de 30 segundos, revierte a su partición asignada.

3.6.1 Zonas globales

Si una zona se agrega a más de una partición, se convierte en una zona global. Una zona global solamente se arma cuando todas las particiones asignadas se arman y se desarma cuando cualquier partición asignada se desarma.

Las zonas globales se comportan de la manera siguiente:

- Una zona de tipo Presente/Ausente global no está activada hasta que todas las particiones a las que está asignada la zona están armadas en el modo Ausente. Los interiores se deben activar en todas las particiones para que la zona global Presente/Ausente esté activa.
- Una zona compartida anulada en una partición se anula en todas las particiones a las que la zona está asignada.
- Un retardo de entrada iniciado en una zona global suena un retardo de entrada en todos los teclados asignados a las particiones a las que la zona global está asignada.
- Una zona de tipo retardo global sigue el tiempo de retardo programado más largo de las particiones a las que está asignada.

3.6.2 Tipos de zona de incendio y CO

Las zonas de incendio solo ponen en alarma la partición a la que están asignadas. Otras particiones conservan su estado actual.

Un reinicio de fuego solamente reinicia las particiones a las que está asignada.

Una o más zonas de fuego pueden estar ubicadas en cualquier partición.

En alarma, la pantalla autodesplazable de incendio aparece en todos los teclados de la partición y en todos los teclados globales. El silenciado de la alarma de fuego y el reinicio del sistema de fuego se pueden hacer directamente en cualquier teclado de la partición. Para silenciar una alarma de fuego o de CO desde un teclado global, se requiere que el teclado global esté prestado a una de las particiones a las que está asignada la zona.

3.6.3 Soporte de timbre/PGM

Los PGM se deben asignar a una, a algunas o a todas las particiones. Vea la sección [009] para la asignación de la partición.

NOTA: El timbre tipo PGM requiere supervisión y sigue a los graznidos de armado por partición.

3.6.4 Comunicaciones

Se asignan códigos de cuenta a todos los eventos de sistema y de partición.

Para las comunicaciones SIA, se usa un solo código de cuenta (programado en la sección [310][000]) para todos los eventos. La partición se identifica mediante Nri1-8. Los eventos de sistema usan Nri0.

Al usar formatos de comunicación distintos de SIA, los códigos de cuenta individuales se pueden programar para cada partición. Ver [310] Código de Cuenta en página 54.

3.6.5 Valores de fábrica

Los módulos individuales, así como el panel de alarma mismo, pueden tener su programación devuelta a las configuraciones de fábrica. El hardware es regresado a su configuración de fábrica a través de las siguientes secciones de programación del instalador:

- [991] Teclados de fábrica
 - 000 – Configuración de fábrica de programación de teclado
 - 001-016 – Teclado de fábrica 1-8
- [993] Comunicador alterno de fábrica
- [996] Receptor inalámbrico de fábrica
- [999] Sistema de fábrica

Vea Predefinido en página 62 para obtener más información.

Todas las etiquetas a su configuración de fábrica

Usando la sección de programación [000][999] las siguientes etiquetas regresan a las configuraciones de fábrica:

- Etiqueta de la zona

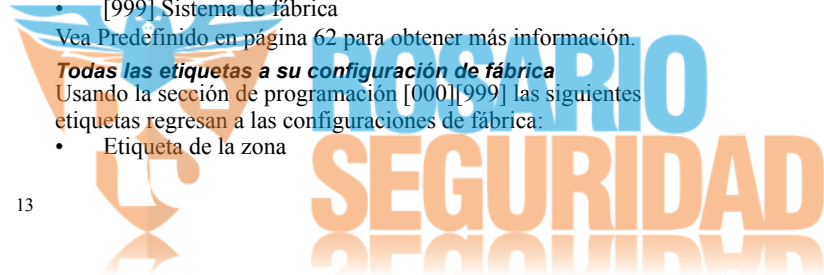

- Etiquetas de partición
- Etiquetas de módulo
- Etiquetas de Partición 1-8 Salida de comando 1 a 4
- Etiquetas de programa 1 a 4
- Etiquetas de evento
- Etiquetas de usuario

La programación del sistema y del módulo no se afecta.

Reinicio de hardware del Panel de control principal

Realice los siguientes pasos para restablecer el panel de control principal a las configuraciones de fábrica:

1. Apague el sistema.
2. Retire todos los cables entre la Zona 1 y el PGM 1 en el controlador de la alarma.
3. Conecte un puente entre la Zona 1 y el PGM.
4. Encienda el sistema (CA solamente) por 60 segundos.
5. Apague el sistema y quite el cortocircuito.
6. Encienda el sistema otra vez. Los valores por defecto de fábrica se han restablecido.

El regreso a configuración de fábrica del hardware es registrado en la memoria de eventos.

3.7 Configuración del Comunicador alternativo

El comunicador alternativo es un dispositivo de comunicaciones inalámbrico opcional que se puede utilizar como respaldo a la conexión PSTN o como medio principal de comunicación entre el panel de alarma y la estación de monitoreo central. El comunicador alternativo se comunica vía 3G (HSPA) o Ethernet.

Se requieren los pasos siguientes para la configuración del comunicador alternativo:

- Instale el comunicador alternativo y conéctelo con el panel de alarma (utilizar cabezal del PC-LINK)
- Asocie el comunicador alternativo con Connect 24
- Establezca el camino de comunicaciones: [300]
- Habilite el comunicador alternativo: [382] opción 5
- Habilite los informes de eventos: [307]/[308]
- Programe el temporizador de retardo de la comunicación: [377]
- Programe el acceso DLS: [401] opción 07

Consulte más detalles en el manual de instalación 3G2080(R)/TL2803G(R)/TL280(R).

3.7.1 Reloj en tiempo real

Esta función sincroniza la hora y fecha del panel de alarma con la del comunicador alternativo, siempre que haya compatibilidad con el reloj en tiempo real disponible. La hora y la fecha se actualizan a las 4:05 PM o cuando se pierde la hora del sistema. Esta función se habilita/deshabilita en la programación del instalador sección [024], opción 5.

3.7.2 Caminos de comunicación

El camino de comunicaciones entre el panel de alarma y la estación central debe establecerse a través de la conexión de la Red de Teléfonos Pública Conmutada (PSTN) en el tablero del panel de alarma o mediante el comunicador alternativo (celular o Ethernet), si cuenta con uno.

Los caminos a cuatro receptores se pueden programar en la Programación del instalador sección [300] opciones 001 - 004. Para más información consulte [300] Camino de comunicación del panel/receptor en página 49.

3.7.3 Opciones de comunicaciones

Las siguientes opciones del panel de alarma deben ser programadas al configurar el comunicador alternativo:

- [300] opción 02: camino de comunicaciones (vea página 49)
- [380] opción 01: comunicaciones habilitadas/deshabilitadas (vea página 56)

[382] opción 05: habilita el comunicador y todas las opciones asociadas: número de teléfono, código de reporte y dirección de llamada (vea página 57)

[308][351]-[356] códigos de informes (vea página 53)

[401] opción 7: Acceso a DLS (vea página 53)

3.7.4 Límite de intentos de comunicación

Si hay una avería del Monitoreo de Línea Telefónica (TLM), la cantidad de intentos de marcado de PSTN se reduce desde el valor programado hasta 0 intentos. Vea la sección de programación [380] opción 7 – Intentos de marcado reducidos en página 56 para más detalles.

3.7.5 Reinicio de Supervisión

Si el sistema de alarma experimenta una falla de comunicación (FTC) con la estación de monitoreo central, automáticamente trata de transmitir el evento cuando se restablecen las comunicaciones.

3.7.6 Actualización remota del Firmware

Las actualizaciones de firmware se notifican automáticamente al panel de alarma y a los módulos desde Connect24 o por DLS. Se visualiza un mensaje en los teclados LCD que indican que una actualización del firmware está disponible. En todos los teclados, la barra azul de la tarjeta de proximidad destella un segundo encendido - un segundo apagado.

Los usuarios autorizan la actualización del firmware a través de [*][6][código maestro][17].

Durante la actualización, un mensaje que indica que hay una actualización del firmware en progreso se visualiza en el teclado LCD. Si la actualización del firmware falla, se visualiza un mensaje de error en los teclados LCD.

Las actualizaciones de firmware se realizan bajo las condiciones siguientes:

- El sistema no está armado
- No hay avería de CA
- No hay avería de baja batería
- No hay avería FTC
- Cada alarma en memoria se ha visualizado
- No se está comunicando ningún evento
- Hay comunicador alternativo presente

La actualización remota del firmware es posible para los siguientes módulos:

- teclados cableados, incluyendo RFK
- transmisores-receptores inalámbricos
- comunicador alternativo

NOTA: Para instalaciones homologadas por UL, no use la programación remota a menos que haya un instalador en el lugar.

3.8 Actualización local del firmware

El firmware del panel de alarma puede actualizarse localmente vía DLS. Las reglas de prevención de actualización de firmware se ignoran al realizar una actualización local de firmware.

Para realizar una actualización local del firmware:

1. Quite la cubierta delantera del panel de alarma y enchufe el conector DLS en el conector PCLink 2 en el controlador de la alarma.
2. Apague y encienda el sistema.

NOTA: La sesión de DLS se debe iniciar dentro de 10 segundos del encendido. No intente realizar una actualización del firmware si hay una avería de baja batería.

3. Abra la Utilidad Flash dentro de DLS, seleccione el archivo de firmware más reciente de la Web o navegue a un archivo flash guardado en su disco duro. Siga los pasos que le indique la aplicación Utilidad Flash. Cuando se termine la descarga se mostrará un mensaje.
4. Una vez que la actualización del firmware esté completa, el sistema se enciende.

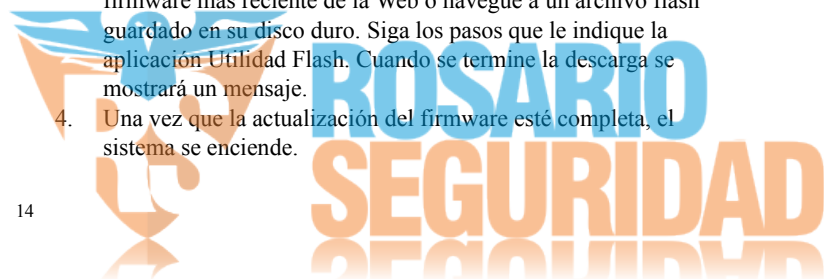

3.9 Prueba de sistema

3.9.1 Prueba de paso

Prueba de paso del instalador

La prueba de paso permite al instalador probar la operación de cada detector mediante el disparo de zonas sin causar una alarma real.

Ingrese la sección [901] para iniciar una prueba de paso. Cuando se activa una zona, todas las sirenas del sistema emiten un tono para indicar que la zona está trabajando correctamente.

Después de 15 minutos sin actividad de la zona, la prueba de paso termina automáticamente. Para salir manualmente del modo de prueba de paso, ingrese [901] nuevamente.

3.9.2 Visualización de la Memoria de eventos

La memoria de eventos contiene registros de los eventos que han ocurrido en el sistema de alarma, comenzando con el más reciente.

La capacidad de la memoria de eventos es escalable y puede contener 500/1000 eventos (según el modelo del panel) antes de sustituirla. La memoria visualiza los eventos según su hora de registro, comenzando con el más reciente. La memoria de eventos puede ser cargada cuando alcanza el 75% de capacidad.

NOTA: Cada evento visualiza la hora y la fecha, una descripción del evento, la etiqueta de la zona, el número del código de acceso o cualquier otra información pertinente. Para ver la memoria de eventos, presione [*][6][código maestro][*][*].











ROSARIO
SEGURIDAD

Sección 4: Operación del sistema

4.1 Armado y desarmado

La tabla siguiente describe los varios métodos de armado y desarmado disponibles.

Tabla 4-1 Métodos de armado/desarmado

Método	Descripción
Armado Ausente	 durante 2 segundos + [Código de acceso*]
Armado Presente	 durante 2 segundos + [Código de acceso*]
Armado Noche	  + [Código de acceso*]
Desarmado	[Código de acceso]
Armado Sin ingreso	  + [Código de acceso*]
Armado rápido/Salida rápida	 

Para instrucciones detalladas del armado/desarmado, vea el Manual del usuario de PowerSeries Neo.

4.2 Partición versus Teclado global

Los teclados se pueden configurar para controlar una partición individual o todas las particiones. (Ver Configuración de la partición del teclado en página 13). Prestar un teclado a otra partición no requiere un código de acceso; sin embargo, ninguna función que requiera un código de acceso se puede realizar en esa partición a menos que el código de usuario tenga suficientes permisos.

Operación de partición simple

Los teclados de partición simple proporcionan acceso a las funciones de alarma para una partición asignada.

Los teclados de partición simple se comportan de la siguiente manera:

- Visualiza el estado armado de la partición.
- Muestra las zonas abiertas, si la zona pertenece a la partición en que está el teclado.
- Visualiza las zonas anuladas y permiten anular zonas o crear grupos de Anular de zonas asignadas a la partición del teclado.
- Visualiza averías del sistema (batería baja del sistema, fallas/sabotajes de componentes del sistema).
- Visualiza las alarmas en memoria que ocurrieron en la partición.
- Permite habilitar/deshabilitar el timbre de puerta.
- Activa la prueba del sistema (suena timbres/PGM asignados a la partición).
- Permite la programación de etiquetas (etiquetas de zona, de partición y de usuario para la partición).
- Controla las salidas de comandos (salidas asignadas a la partición, o salidas globales como el reinicio del detector de humo).
- Visualiza la temperatura (no evaluada por UL)

Operación de partición global/múltiple

1. Los teclados globales visualizan una lista de todas las particiones activas o particiones asignadas junto con su estado actual. La pantalla de estado global muestra lo siguiente: 12345678 (RA!N----)

R = Listo

A = Armado

! = Alarma

N = No listo

- = Partición no habilitada

En el ejemplo siguiente, la partición 1 está armada, la partición 2 está desarmada y lista, la partición 3 está desarmada y no lista, la partición 4 está en alarma, y las particiones 4-8 no están habilitadas.

1	2	3	4	5	6	7	8
A	R	N	!	-	-	-	-

Los teclados globales se comportan de la manera siguiente:

- Las averías se visualizan y suenan en el teclado global. Las averías se pueden ver desde la pantalla del teclado global presionando la tecla derecha de desplazamiento y después (*). El teclado ingresa al menú de Averías. Puede ser necesario un código de acceso para ingresar al menú [*][2] según la programación del sistema.
- Las teclas de función del teclado pueden programarse para Armado Presente Global, Armado Ausente Global y Desarmado Global
- El armado de partición múltiple se puede hacer desde un teclado global asignado a las mismas particiones que el usuario

4.3 Etiqueta

Puede crearse varias etiquetas personalizadas para facilitar la identificación del sistema de alarma, de las particiones, de las zonas y de los módulos. Las etiquetas se crean ingresando el texto manualmente, seleccionando palabras de la Biblioteca de palabras o descargando/cargando mediante DLS y el software interactivo Connect24. Ver “[000] Programación de etiquetas” en página 29.

4.3.1 Etiqueta del sistema

Esta característica se utiliza para programar una etiqueta personalizada para el sistema de seguridad. Esta etiqueta se utiliza en la memoria de eventos cuando ocurren eventos de sistema. El tamaño máximo de la etiqueta es 14 caracteres ASCII.

Vea página 30 para los detalles de programación.

4.3.2 Etiqueta de la zona

Puede crearse etiquetas personalizadas para cada zona en el sistema de alarma. Estas etiquetas se utilizan en varias visualizaciones y eventos para identificar la zona. El tamaño máximo de la etiqueta es 14 x 2 caracteres ASCII.

Vea página 29 para más detalles.

4.3.3 Etiquetas de partición

Cada partición en el sistema de alarma puede tener una etiqueta única para identificarlo. Esta etiqueta se visualiza en teclados de partición y mensajes de evento. El tamaño máximo de la etiqueta es 14 x 2 caracteres ASCII.

Vea página 30 para más detalles.

4.3.4 Etiquetas de módulo

Puede crearse etiquetas para los siguientes módulos de sistema opcionales:

- Teclado
- Módulo de expansión de 8 zonas
- 8 módulos de expansor de salida
- transmisor-receptor inalámbrico
- Fuente de alimentación
- 4 módulos de salida de alta corriente
- módulo del comunicador alterno
- sirena
- repetidor

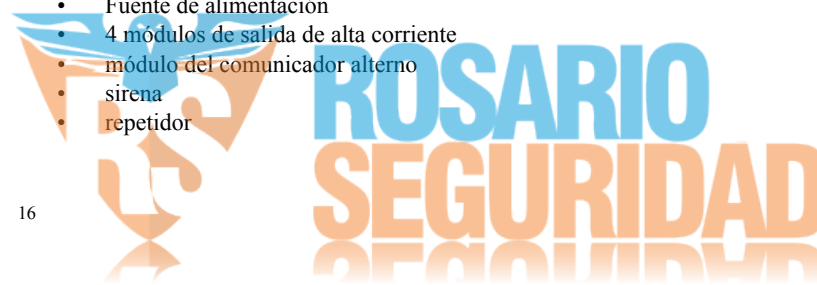

El tamaño máximo de la etiqueta es 14 caracteres ASCII.
 Vea página 30 para más detalles.

4.3.5 Etiquetas de evento

Puede crearse etiquetas personalizables para los eventos siguientes:

- Alarma de Fuego
- Falla de armar
- Alarma ante armado
- Alarma CO

El tamaño máximo de la etiqueta es 14 caracteres ASCII. Vea página 30 para más detalles.

4.3.6 Etiquetas de salida de comando de partición

Esta característica se utiliza para programar etiquetas personalizadas para salidas de comando. Estas etiquetas se utilizan con eventos de activación de salida en la memoria de eventos. El tamaño máximo de la etiqueta es 14 x 2 caracteres ASCII. Vea página 30 para más detalles.

4.4 Anuncio

4.4.1 Timbre de puerta

El teclado se puede programar para utilizar uno de cuatro diferentes tonos de timbre de puerta para cada zona en el sistema. El timbre está activo solamente durante el estado desarmado. Solamente puede habilitarse una opción de timbre de puerta para cada zona.

- Pitidos
- Bing-Bong
- Ding-Dong
- Tono de alarma

El timbre se habilita/deshabilita en una partición usando el comando [*][4].

4.4.2 Visualización de temperatura

La temperatura de interiores y exteriores se puede visualizar en los teclados del sistema si está configurada en las secciones de programación del teclado [861]-[876] > [023] opción 7, y en las secciones [041]-[042]. La temperatura se detecta usando sensores de temperatura inalámbricos instalados en el sistema. Consulte Dispositivos compatibles en página 2.

Los teclados globales solo muestran la temperatura de exteriores.

4.4.3 Advertencia de baja temperatura

Los teclados se pueden configurar para detectar una baja temperatura ambiente.

Si la temperatura en el teclado cae a $6^{\circ}\text{C} \pm 2^{\circ}\text{C}$ ($43^{\circ}\text{F} \pm 3^{\circ}\text{F}$), la zona del teclado entra en alarma. Cuando la temperatura sube por encima de $9^{\circ}\text{C} \pm 2^{\circ}\text{C}$ ($48^{\circ}\text{F} \pm 3^{\circ}\text{F}$), se restablece la zona del teclado.

Cuando se habilita esta opción, las funciones de entrada de la zona del teclado se deshabilitan. La salida del PGM del teclado no se afecta.

Consulte la sección [861]-[876] > [023] opción 8 para obtener más información.

NOTA: Esta característica no ha sido evaluada por UL/ULC.

4.5 Teclas de función inalámbricas

Los teclados tienen 5 teclas de función programables que se puedan configurar para realizar una de las acciones siguientes:

Tabla 4-2 Opciones de programación de tecla de función

[00] Tecla de función nula	[17] Armar interior
[02] Armar para presencia instantánea	[21]-[24] Salida de comando 1 a 4
[03] Armado Presente	[29] Recordar grupo de Anular
[04] Armado Ausente	[31] Activar PGM local

[05] - [*][9] Armar sin ingreso	[32] Modo Anular
[06] Timbre Encendido/Apagado	[33] Recordar anulación
[07] Prueba del sistema	[34] Programación de usuario [*][5]
[09] Armado Noche	[35] Funciones de usuario [*][6]
[12] Armar para presencia global	[37] Programación de hora y fecha
[13] Armar para ausencia global	[39] Visualizar avería [*][2]
[14] Desarmado global	[40] Alarmas en memoria [*3]
[16] Salida rápida	[61]-[68] Seleccionar Partición 1 a 8

Para programar una tecla de función:

1. Entre en la programación del instalador [*][8].
2. Ingrese a la sección [861] para la programación de las teclas de función.
3. Ingrese [001] a [005] para seleccionar una tecla de función para programar.
4. Ingrese un número de 2 dígitos para asignar una operación de tecla de función - [00]-[68]. Vea la tabla anterior.
5. Continúe desde el paso 3 hasta que se haya programado todas las teclas de función.
6. Pulse la tecla [#] dos veces para salir de la Programación del instalador.

Las teclas de función programadas se deben presionar 2 segundos para activar la función.

4.5.1 Definiciones de teclas de función

Esta sección proporciona descripciones detalladas de cada opción de tecla de función programable.

[00] Tecla de función nula

Esta opción desactiva la tecla de función. Esta tecla no realiza ninguna función cuando es presionada.

[02] Armar para presencia instantánea

Esta característica es similar a la tecla de función Armado Presente, excepto que no emite ningún pitido de reconocimiento, no se aplica retardo de salida y el sistema se arma inmediatamente.

Si no se han programado tipos de zona Presente/Ausente, el sistema de alarma se arma en modo Ausente.

NOTA: No use esta función con las instalaciones CP-01.

[03] Armado Presente

Solamente las zonas del perímetro están armadas. Las zonas interiores se anulan, independientemente de si las zonas de retardo se disparan o no durante el retardo de salida.

[04] Armado Ausente

Todas las zonas del interior y del perímetro están armadas. Esta opción funciona solamente cuando el sistema está desarmado.

[05] Armar sin ingreso [*][9]

Todas las zonas de Retardo 1 y Retardo 2 se convierten en zonas inmediatas. Si se abre una puerta o una ventana, el sistema entra inmediatamente en alarma. Esta función se usa típicamente cuando no se espera que ningún ocupante vuelva al sitio durante el período armado. La activación de esta tecla de función requiere un código de acceso. Esta función trabaja solamente cuando el sistema está desarmado.

Vea [*][9] Armado Sin ingreso en página 25 para obtener más información.

[06] Timbre Encendido/Apagado

Esta función enciende o apaga el timbre de puerta y es el equivalente de presionar [*][4]. El sistema de alarma debe estar desarmado para

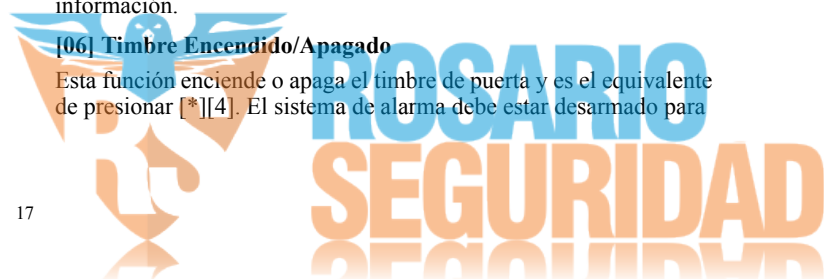

utilizar esta función. Si la opción 7 en la sección [023] está habilitada, esta tecla de función requiere un código de acceso.

[07] Prueba del sistema

Esta función realiza una prueba del sistema cuando está presionada y es el equivalente de ingresar [*][6][Código de acceso][4]. El sistema de alarma debe estar desarmado para utilizar esta función. Vea Prueba del sistema en página 23 para obtener más información.

[09] Armado Noche

Todas las zonas del perímetro e interiores, excluyendo las Zonas de noche, están armadas. Esta tecla solo funciona mientras el sistema está desarmado o armado en modo Presente.

Si no hay zonas de tipo Noche programadas, el sistema de alarma se arma en modo Ausente con un retardo audible de salida. El retardo de salida es silencioso y no emite pitidos de reconocimiento.

El armado en este modo activa la salida PGM Armado Ausente.

[12] Armar para presencia global

Esta función arma todas las particiones asignadas al usuario en modo Presente, siempre que estén listas para armar. Si una partición no está lista, el sistema no puede ser armado. Se requiere un código de acceso con esta opción.

[13] Armar para ausencia global

Esta función arma todas las particiones asignadas al usuario en modo Ausente, siempre que estén listas para armar. Si una partición no está lista, el sistema no puede ser armado. Se requiere un código de acceso con esta opción.

[14] Desarmado global

Esta función desarma todas las particiones asignadas al usuario. Se requiere un código de acceso con esta opción.

[16] Salida rápida

Presionando esta tecla se permite al usuario salir de las instalaciones sin desarmar el sistema. Esta función es equivalente a ingresar [*][0] en el teclado mientras la partición está armada. Si no está habilitada la Salida rápida en el sistema, o si el sistema está desarmado, presionar esta tecla causará un tono de error. No se requiere un código de acceso para utilizar esta tecla. Vea 3 – Salida rápida en página 43 para obtener más información.

[17] Armar interior

Esta tecla retira o habilita la anulación automática en todas las zonas Presente/Ausente (equivalente a presionar [*][1] mientras está armado).

Si hay zonas de Noche programadas, el sistema se arma en modo Noche. Si no hay zonas de Noche programadas, el sistema se arma en modo Ausente. Si el sistema se arma en modo Presente, el modo armado resultante depende de los presentes en las zonas de Noche. Si está armado en modo Noche o Ausente, esta tecla cambiar el sistema de nuevo al modo Presente. Al presionar esta tecla no cambia el sistema de Noche a Ausente.

Esta tecla solo trabaja mientras el sistema está armado y requiere una entrada de código de acceso si la sección [015] opción 4 está deshabilitada.

[21]-[24] Salida de comando 1 a 4

Esta función controla las salidas de comandos 1-4 y es el equivalente de ingresar [*][7][X], donde X es 1, 3 o 4.

Se requiere un código de acceso para utilizar esta función.

Seleccionar la salida de comando 2 es el equivalente de presionar [*][7][2] reinicio de sensor. Vea 103 – Reinicio de sensor [*][7][2] en página 38 para obtener más información.

[29] Recordar grupo de Anular

Esta función anula todas las zonas que pertenecen al grupo de anulación.

Las zonas se deben guardar en el grupo de anulación para que esta tecla de función trabaje. Se requiere un código de acceso para utilizar esta característica si la sección [023] opción 4 está habilitada.

[31] Activar PGM local

Esta función controla un PGM conectado con un teclado.

[32] Modo Anular

Esta función coloca el teclado en modo Anular Zona. La selección de esta función es el equivalente de presionar [*][1] mientras está desarmado. Si se requiere un código de acceso para anular, el usuario debe introducir el código de acceso antes de usar esta función. Se requiere un código de acceso si la sección [023] opción 4 está habilitada.

[33] Recordar anulación

Esta función anula el mismo conjunto de zonas que fueron anuladas la última vez que la partición estaba armada. Esta función es equivalente a presionar [999] mientras está en el menú [*][1]. Se requiere un código de acceso para utilizar esta característica si la sección [023] opción 4 está habilitada.

[34] Programación de usuario

Esta función es el equivalente de ingresar [*][5]. Se requiere un código de acceso para utilizar esta función. Esta tecla trabaja solamente cuando el sistema está desarmado.

[35] Funciones de usuario

Esta función coloca el teclado en modo programación de usuario y es el equivalente de ingresar [*][6]. Se requiere un código de acceso para utilizar esta función. Si la sección [023] opción 8 está apagada, solo el código maestro puede acceder al menú [*][6].

[37] Programación de hora y fecha

Esta función coloca el teclado en modo programación de fecha/hora. Se requiere un código de acceso válido.

[39] Visualización de avería

Esta función coloca el teclado en modo Visualización de avería y es el equivalente de ingresar [*][2]. Esta función trabaja solamente cuando el sistema está desarmado. Esta tecla de función requiere un código si la sección [023] opción 5 está habilitada.

[40] Alarmas en Memoria

Esta función coloca el teclado en modo Visualización de alarmas en memoria y es el equivalente de ingresar [*][3]. Esta función trabaja solamente cuando el sistema está desarmado. Esta tecla de función requiere un código si la sección [023] opción 6 está habilitada.

[61]-[68] Seleccionar Partición 1 a 8

Esta función selecciona la partición 1-8 cuando se presiona la tecla asignada. Al presionar y mantener presionada la tecla por 2 segundos, selecciona la partición siguiente.

4.6 Selección de idioma

El teclado se puede programar para visualizar mensajes y etiquetas en diferentes idiomas. Realice lo siguiente desde el menú Programación del instalador:

1. Ingrese al modo de Programación de instalador [*][8][Código del instalador].
2. Ingrese la sección [000] > [000].
3. Seleccione un idioma usando los botones de desplazamiento o ingresando una tecla de acceso directa:



Tabla 4-3 Idiomas

[01] – Inglés	[15] – Griego
[02] – Español	[16] – Turco
[03] – Portugués	[18] – Croata
[04] – Francés	[19] – Húngaro
[05] – Italiano	[20] – Rumano
[06] – Holandés	[21] – Ruso
[07] – Polaco	[22] – Búlgaro
[08] – Checo	[23] – Letón
[09] – Finalizar	[24] – Lituano
[10] – Alemán	[25] – Ucraniano
[11] – Sueco	[26] – Eslovaco
[12] – Noruego	[27] – Serbio
[13] – Danés	[28] – Estoniano
[14] – Hebreo	[29] – Esloveno

4. Presione [#] para salir.

4.7 [*] Comandos

[*] los comandos proporcionan un práctico acceso a las funciones del sistema de alarma. Los comandos siguientes están disponibles:

- [*][1] Zonas de anular
- [*][2] Ver averías
- [*][3] Ver alarmas en memoria
- [*][4] Timbre de puerta encendido/apagado
- [*][5] Programación de usuario
- [*][6] Funciones de usuario
- [*][7] Salida de comando 1-4 encendida/apagada
- [*][8] Modo Programación del instalador
- [*][9] Armado sin ingreso
- [*][0] Armado/Salida rápidos

Mientras está en un menú de comandos [*], use la tecla [#] para seleccionar una opción y la tecla [#] para salir a la pantalla anterior. En un teclado LCD, use las teclas de desplazamiento para ver las opciones.

4.7.1 [*][1] Anular o Zonas Presente/Ausente/Noche

Los comandos [*][1] funcionan de forma diferente según el sistema esté armado o desarmado.

NOTA: Para instalaciones homologadas por UL/ULC, no se permite anular en grupo.

Cuando el sistema de alarma es desarmado

Los usuarios pueden anular zonas individuales o un grupo programado de zonas usando el comando de teclado [*][1]. Usualmente, las zonas se anulan si los usuarios quieren tener acceso a un área mientras la partición está armada, o para anular una zona defectuosa (mal contacto, cableado dañado) hasta que se pueda proporcionar servicio. Una zona anulada no causa una alarma.

Quando se desarma la partición, todas las zonas que fueron anuladas usando [*][1] ya no estarán anuladas, a excepción de las zonas de 24 horas.

Si el código requerido para la opción de anular está habilitado, se requiere un código de acceso para entrar al modo de Anular. Solo los códigos de acceso con el atributo de Anular habilitado pueden anular zonas (vea Atributos del código de acceso en página 22).

Anulación de zonas con un teclado LCD:

1. Asegúrese de que el sistema esté desarmado.
2. Pulse [*] para ingresar al menú de función. El teclado muestra “Pulse [*] para <> Anular zona.”

3. Presione [1] o [*] y después ingrese su código de acceso (si es necesario).
4. Desplácese a una zona o ingrese el número de la zona de tres dígitos. Solamente se visualizan las zonas habilitadas para anulación de zona. Presione [*] para anular la zona. Aparecerá “B” en la pantalla para indicar que la zona está anulada. Si una zona está abierta, aparece “O” en la pantalla. Cuando una zona abierta se anula, la “O” se reemplaza por una “B.”
5. Para borrar una zona anulada, repita el procedimiento antedicho. La “B” desaparece de la pantalla indicando que la zona ya no está anulada.
6. Para salir del modo Anular y volver al estado de Listo, pulse [#].

Anulación de zonas con un teclado LED/de ICONOS:

1. Asegúrese de que el sistema esté desarmado.
2. Presione [*][1] y después ingrese su código de acceso (si es necesario).
3. Ingrese el número de tres dígitos de la(s) zona(s) a ser anulada(s). La luz de zona se enciende para indicar que la zona está anulada.
4. Para borrar una zona anulada, repita el procedimiento antedicho. En los teclados LED, la luz de zona se apaga para indicar que la zona ya no está anulada.
5. Para salir del modo Anular y volver al estado de Listo, pulse [#].

NOTA: Los teclados LED muestran el estado de Anular de las zonas 1-16 solamente.

Otras funciones de Anular

Las características siguientes también están disponibles en el menú de Anular zona [*][1]:

Anular zonas abiertas

Muestra todas las zonas actualmente abiertas o anuladas. Use las teclas de desplazamiento para ver las zonas. Las zonas abiertas se indican por una (O). Para anular una zona, presione [*]. Una zona anulada se identifica por una (B).

NOTA: Las zonas con sabotajes o fallas deben ser anuladas manualmente.

Grupos de Anular

Muestra un grupo programado de zonas (grupo de Anular) usualmente anuladas. Presione [*] para anular todas las zonas en el grupo.

Programar grupo de Anular

Para programar un grupo de Anular, anule todas las zonas que desee y seleccione Opciones de Anular > Programar Grupo de Anular. Las zonas seleccionadas se guardan al grupo de Anular. Al terminar, presione [#] para salir.

Para programar un grupo de anular, debe usarse un código maestro o un código de supervisor con acceso a la partición apropiada.

Recordar salto

Presione [*] mientras está en este menú para anular el mismo grupo de zonas que fueron anuladas la última vez que la partición estaba armada.

Borrar anulaciones

Presione [*] para borrar todas las anulaciones.

Atajos del menú base [*][1]:

- 991 = anular grupo
- 995 = grupo de programa 1
- 998 = Anular todas las zonas abiertas
- 999 = Recordar anular
- 000 = borrar grupo

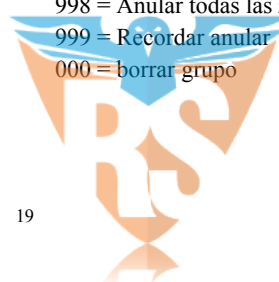

ROSARIO
SEGURIDAD

Cuando el sistema de alarma está armado

Cuando el sistema está armado, presionar [*][1] alterna entre armado Presente, Ausente o Noche. Si una zona de noche está activada en el sistema, presionar [*][1] pide un código de acceso al usuario si es necesario, o emite un tono de reconocimiento y cambia el modo de armado.

NOTA: Si la sección [022], Opción 5 [Alternar Presente/Ausente] está activada, el sistema no cambia de modo Ausente a Presente.

El atributo de zona para anulación de zona debe estar habilitado (vea la sección [002] Atributos de zona, Opción 04).

Las zonas de Asalto no deben ser parte de los grupos de Anular.

Una zona que está anulada manualmente vía [*][1] anulará la alarma, la falla, y las condiciones de sabotaje cuando se usa DEOL.

Si una zona de 24 horas está anulada, asegúrese de que la zona sea restablecida o deshabilitada antes de eliminar la anulación.

4.7.2 [*][2] Visualización de avería

Esta característica se utiliza para ver las averías del sistema. Si hay una avería, el indicador de avería del teclado se ilumina y se emite una indicación audible (dos pitidos cortos cada 10 segundos, excepto mientras está en falla de CA). Silencie el indicador audible presionando [#].

Las averías pueden visualizarse mientras el sistema está armado o desarmado. El sistema se puede programar para mostrar todas las averías mientras está armado o solamente los Problemas de Fuego. Vea la sección [13] opción 3 en la página 42 para obtener más detalles.

El sistema se puede configurar para requerir un código de usuario para ver [*][2] averías del sistema. Vea la sección [023] opción 5.

Para ver las condiciones de avería:

- Presione [*][2] para ingresar al menú de Averías.
 - En un teclado LCD, desplácese hasta un tipo de avería y después presione [*] para ver la avería específica. El nombre de la zona y la condición de la avería para cada avería se visualizan en la pantalla.
 - En teclados LED/DE ICONOS, las luces del indicador de zona se iluminan para identificar los tipos existentes de avería (por ejemplo, Luz de la zona 1 representa Servicio requerido Tipo de avería). Presione la tecla del número correspondiente a una luz de zona para ver la avería específica. Las luces 1-12 se iluminan para indicar la avería de la siguiente manera:

Tabla 4-4: Indicación de problema

<p>Avería 01 – Servicio requerido:</p> <p>[01] Problema Circuito Sirena: El circuito de la sirena está abierto.</p> <p>[02] Interferencia de RF: El HSM2HOSTx ha detectado una condición de interferencia de RF.</p> <p>[03] Avería de fuente aux.: El controlador de alarma, HSM2204 o HSM2300 tiene una condición de sobrecorriente en Aux.</p> <p>[04] Hora y fecha: La hora y la fecha del sistema requieren programación.</p> <p>[05] Falla de salida 1: Un módulo HSM2204 ha detectado una condición abierta en la salida #1.</p>
<p>Avería 02 – Avería de batería de módulo:</p> <p>[01] Avería de baja batería de panel: El voltaje de la batería (bajo carga) está por debajo de 11,5 V. Se restablece a 12,5 V.</p> <p>[02] Panel sin batería: Ninguna batería conectada con el controlador de la alarma.</p> <p>[04] HSM2204 01 - 04 Baja batería: Un HSM2204 tiene un voltaje de batería de menos de 11,5 V.</p> <p>[05] HSM2204 01 - 04 Sin batería: Ninguna batería conectada con el HSM2204.</p> <p>[07] HSM2300 01 - 04 Baja batería: Un HSM2300 tiene un voltaje de batería de menos de 11,5 V.</p> <p>[08] HSM2300 01 - 04 Sin batería: Ninguna batería conectada con el HSM2300.</p>

<p>Avería 03 – Voltaje de bus:</p> <p>[01] Bajo voltaje de bus de HSM2HOSTx: El módulo HSM2HOSTx ha medido menos de 6,3 V en su entrada Aux.</p> <p>[02] Bajo voltaje de bus de teclado 01 - 16: Un teclado cableado tiene un voltaje de bus de menos de 6,9 V para los modelos de ICONO/LCD (versión RF) y 7,7 V para modelos que no son RF.</p> <p>[04] Bajo voltaje de bus de HSM2108 01 - 15: Un expansor de zona tiene un voltaje de bus de menos de 5,9 V.</p> <p>[05] Bajo voltaje de bus de HSM2300 01 - 04: Una fuente de alimentación tiene un voltaje de bus de menos de 6,9 V.</p> <p>[06] Bajo voltaje de bus de HSM2204 01 - 04: Un módulo de salida de alta corriente tiene un voltaje de bus de menos de 6,9 V.</p> <p>[08] Bajo voltaje de bus de HSM2208 01 - 16: El módulo de salida de baja corriente ha detectado un voltaje menor de 5,9V en su entrada auxiliar.</p>
<p>Avería 04 – Averías de CA:</p> <p>[01] Zona 001 - 128 Avería de CA: Se ha detectado una avería de CA en un PGX934 PIR + Cámara.</p> <p>[03] Sirena 01 - 16 CA: Una sirena tiene una avería de CA.</p> <p>[04] Repetidor 01 - 08 CA: Un repetidor inalámbrico tiene una avería de CA.</p> <p>[05] CA HSM2300 01 - 04: Un HSM2300 tiene una avería de CA.</p> <p>[06] CA HSM2204 01 - 04: Un HSM2204 tiene una avería de CA.</p> <p>[07] CA de panel: El controlador de la alarma tiene una condición de falla de CA.</p>
<p>Avería 05 – Fallas de dispositivo:</p> <p>[01] Zonas 001 - 128: Una zona está en avería. Información adicional visualizada en los teclados LCD para las averías siguientes: Fuego (Humo 2 hilos, PGX916, PGX926, PGX936), Calor (PGX946), Congelación (PGX905), CO (PGX913), Sonda desconectada (PGX905), y Falla de autoprueba (PGX974 y PGX994). También generada por un cortocircuito en zonas cableadas cuando se usa DEOL o por una falla de supervisión inalámbrica.</p> <p>[02] Teclado 01 - 16: Un teclado inalámbrico o cableado está en avería.</p> <p>[03] Sirena 01 - 16: Una sirena está en avería.</p> <p>[04] Repetidor 01 - 08: Un repetidor inalámbrico está en avería (de supervisión o pérdida de CA/CC).</p>
<p>Avería 06 – Baja batería de dispositivo:</p> <p>[01] Zonas 001 - 128: La zona inalámbrica tiene una batería baja.</p> <p>[02] Teclado 01-16: El teclado tiene una batería baja.</p> <p>[03] Sirena 01 - 16: La sirena tiene una batería baja.</p> <p>[04] Repetidor 01 - 08: El repetidor tiene una batería baja.</p> <p>[05] Usuario 01 - 95: La llave inalámbrica tiene una batería baja.</p>
<p>Avería 07 – Sabotaje en dispositivo:</p> <p>[01] Sabotaje de Zona 001 - 128: Una zona inalámbrica o cableada configurada para operación DEOL está en sabotaje.</p> <p>[02] Sabotaje de Teclado 01 - 16: Un teclado cableado o inalámbrico está en sabotaje.</p> <p>[03] Sabotaje de Sirena 01 - 16: Una sirena inalámbrica está en sabotaje.</p> <p>[04] Sabotaje de Repetidor 01 - 08: Un repetidor inalámbrico está en sabotaje.</p>
<p>Avería 08 – Avería de Inactividad RF:</p> <p>[01] Zona 001 - 128 Inactividad de RF: Sin respuesta de una zona inalámbrica por 13 minutos. Esta avería evita el armado hasta que sea reconocida o borrada usando [*][2].</p> <p>[02] Teclado 01 - 16 Inactividad de RF: Sin respuesta de un teclado inalámbrico por 13 minutos.</p> <p>[03] Sirena 01 - 16 Inactividad de RF: Sin respuesta de una sirena inalámbrica por 13 minutos.</p> <p>[04] Repetidor 01 - 16 Inactividad de RF: Sin respuesta de un repetidor inalámbrico por 13 minutos.</p>

<p>Avería 09 – Avería de supervisión de módulo: [01] HSM2HOSTx no responde. [02] Teclado 01 - 16 no responde. [04] HSM2108 01 - 15 no responde. [05] HSM2300 01 - 04 no responde. [06] HSM2204 01 - 04 no responde. [08] HSM2208 01 - 16 no responde.</p>
<p>Avería 10 – Avería de sabotaje de módulo: [01] Sabotaje de HSM2HOSTx. [02] Sabotaje de Teclado 01 - 16. [04] Sabotaje de HSM2108 01 - 15. [05] Sabotaje de HSM2300 01 - 04. [06] Sabotaje de HSM2204 01 - 04. [08] Sabotaje de HSM2208 01 - 16.</p>
<p>Avería 11 – Comunicaciones: [01] TLM: Línea telefónica desconectada del panel de control. [02] Avería FTC de receptor 01-04: Falla de comunicación usando los caminos programados del receptor. [03] Bloqueo SIM de comunicador alterno: La tarjeta SIM tiene un PIN incorrecto o no reconocido. [04] Celular de comunicador alterno: Falla de la radio o de la tarjeta SIM, se detectó baja potencia de la señal, o falla de la red celular. [05] Ethernet de comunicador alterno: Conexión Ethernet no disponible. No hay una dirección IP válida programada o el módulo no pudo obtener una IP con DHCP. [06] Receptor 01-04 ausente: El comunicador alterno no puede inicializar un receptor. [07] Supervisión de receptor 01-04: El comunicador alterno no puede comunicarse con un receptor. [09] Falla de comunicador alterno: El comunicador alterno ha dejado de responder. [10] Avería FTC de com. alterno: El comunicador alterno no pudo comunicar un evento interno no generado por el panel.</p>
<p>Avería 12 – Averías sin conexión a red: [01] Avería sin conexión a red en Zona 001-128: Generada cuando una zona está fuera de sincronismo con la red inalámbrica o si no fue sincronizada con la red después de asociarla. [02] Avería sin conexión a red en Teclado 01-16: Generada cuando un teclado está fuera de sincronismo con la red inalámbrica o si no fue sincronizado con la red después de asociarlo. [03] Avería sin conexión a red en Sirena 01-16: Generada cuando una sirena está fuera de sincronismo con la red inalámbrica o si no fue sincronizada con la red después de asociarla. [04] Avería sin conexión a red en Repetidor 01-08: Generada cuando un repetidor está fuera de sincronismo con la red inalámbrica o si no fue sincronizado con la red después de asociarlo. [05] Avería sin conexión a red en Llave inalámbrica 01-32: Generada cuando una llave inalámbrica está fuera de sincronismo con la red inalámbrica o si no fue sincronizada con la red después de asociarla.</p>

4.7.3 [*][3] Visualizar memoria de la alarma

La luz de la memoria destella si un evento de alarma, sabotaje o falla ocurrió durante el último período armado o mientras el panel estaba desarmado (zonas de 24 horas). Presione [*][3] para ver las zonas en la memoria de la alarma. Para borrar la memoria, arme y desarme el sistema. Al ver las alarmas en la memoria, los teclados LCD indicar la última zona que entró en alarma primero, seguida por otras alarmas por orden numérico.

Esta función se puede programar para requerir un código de acceso. Vea la sección [023] opción 6 para obtener más detalles.

Una tecla de función programable se puede configurar para visualizar las alarmas en memoria. Ver “Teclas de función inalámbricas” en página 17 para obtener más detalles.

Si están configuradas, las alarmas en memoria se deben borrar en zonas de 24 horas antes del armado.

4.7.4 [*][4] Habilitar/deshabilitar timbre de puerta

Cuando se habilita esta función, el teclado emite un tono siempre que una zona programada como tipo Timbre se abra o se cierra. Al presionar [*][4] se alterna entre habilitado y deshabilitado. El atributo de timbre de puerta para cada zona se programa en la sección [861]-[876], subsecciones 101-228.

También se puede programar una tecla de función para habilitar/deshabilitar esta función. Ver “Teclas de función inalámbricas” en página 17 para obtener más detalles. Esta función puede requerir un código de acceso. Vea la sección [023] opción 7 para obtener más detalles.

Se pueden seleccionar los siguientes sonidos del timbre de puerta:

- 6 pitidos
- "Bing-Bing"
- "Ding-Dong"
- Tono de alarma

4.7.5 [*][5] Programar códigos de acceso

Use esta sección para realizar las funciones siguientes:

- presione [1] para programar los códigos de usuario 02-95, y el código maestro 01
- presione [2] para asociar una tarjeta de proximidad
- presione [3] para asociar/asignar una llave inalámbrica
- presione [4] para agregar una etiqueta personalizada para cada usuario
- presione [5] para asignar usuarios a particiones
- presione [6] para programar atributos de usuario

Asignación de códigos de acceso

Para tener acceso a las funciones del sistema de alarma, debe agregarse los usuarios al sistema. Esto implica crear un código de acceso único y asignar atributos a cada usuario. Los códigos de acceso se programan mediante el menú [*][5].

Tipos de código de acceso

El sistema de alarma proporciona los siguientes tipos de códigos de acceso:

Código	Agregar usuario	Eliminar usuario	Armar	Desarmado	[*][5]	[*][6]	[*][8]
Instalador	No	No	No	No	No	No	Sí
Maestro	Todos*	Todos	Sí	Sí	Sí	Sí	No
Mantenimiento	No	No	Sí	Sí	No	No	No
Usuario	No	No	Sí	Sí	No	No**	No
Supervisor	Todos excepto el Maestro	Todos excepto el Maestro	Sí	Sí	Sí	Sí	No
Emergencia	No	No	Sí	Sí	No	No	No
Usuario de una sola vez	No	No	Sí	1/día	No	No	No

*Solo puede cambiar el código maestro si la sección [015] opción 6 está desactivada.

**Sí, si [023] opción 8 está activada.

Los primeros dos códigos en la tabla anterior son códigos de sistema. Pueden cambiarse pero no eliminarse. Los otros códigos son definidos por el usuario y se pueden agregar o eliminar según sea necesario. En forma predeterminada, los códigos de acceso tienen la misma partición y programación de atributo que el código usado para programarlos.

Los códigos de acceso son de 4 o 6 dígitos, dependiendo del ajuste de la sección de programación [041]. Los códigos duplicados son inválidos.

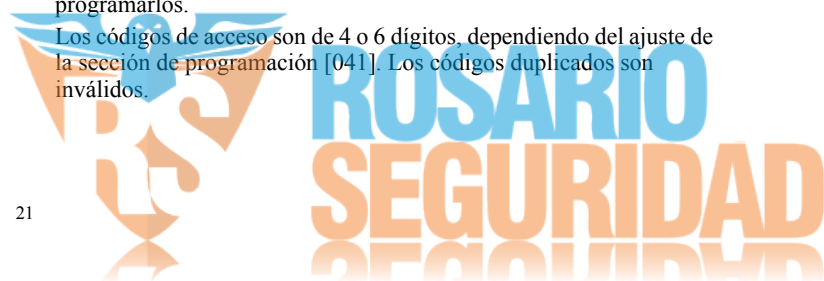

Código de Instalador

Este código proporciona acceso a la Programación del instalador [*][8]. El código del instalador puede tener acceso a todas las particiones y realizar cualquier función del teclado. Este código se puede programar por el instalador en la sección [006][003]. El valor de fábrica es 5555 (4 dígitos) o 555555 (6 dígitos).

Código maestro - Código de acceso [01]

En forma predeterminada, el código maestro puede tener acceso a todas las particiones y realizar cualquier función del teclado. Este código se puede utilizar para programar todos los códigos de acceso, incluyendo los códigos del supervisor y de emergencia.

Si la sección [015] opción 6 está activada, el código maestro solo puede ser cambiado por el instalador mediante la Programación del instalador.

El valor de fábrica es 1234 (4 dígitos) o 123456 (6 dígitos).

Código de mantenimiento

El código de mantenimiento se puede utilizar solamente para armar y desarmar el sistema. No puede anular zonas, use [*][9] para armar el sistema, cancelar el armado automático, o realizar funciones de comando [*][7]. No suenan graznidos de timbre de armado/desarmado cuando se usa el código de mantenimiento. El código de mantenimiento se puede programar por el instalador en la sección [006][003]. El valor predeterminado es AAAAAA.

Códigos de usuario - Códigos de acceso [02] a [95]

Este tipo de código de acceso se utiliza para armar y desarmar las particiones asignadas y realizar otras funciones según lo programado. Puede acceder al menú [*][6] si la opción de programación [023] opción 8 está activada. Este código no puede tener acceso a los menús [*][5] y [*][8].

Los códigos de acceso de usuario son creados por el usuario maestro o por los usuarios supervisores.

Códigos de usuario - Códigos de acceso [02] a [95]

Un código de supervisor es un código de usuario con el atributo de Supervisor habilitado. Los usuarios con este atributo pueden tener acceso a la sección de programación de código de usuario [*][5] y [6] para la partición a la que están asignados. Sin embargo, estos códigos solo pueden programar los códigos que tienen iguales o menos atributos. Estos atributos se pueden cambiar mediante el menú [*][5]. Un código de supervisor es creado por el usuario maestro o por otros usuarios supervisores.

Códigos de coacción - Códigos de acceso [02] a [95]

Los códigos de coacción funcionan igual que los códigos de acceso de usuario, excepto que transmiten un código de reporte de coacción cuando se utilizan para realizar cualquier función en el sistema.

Los códigos de coacción no se pueden utilizar para tener acceso a los menús [*][5], [*][6] o [*][8].

Los códigos de coacción son creados por el usuario maestro o por los usuarios supervisores.

NOTA: La sección [019] opción 6 debe estar activada para seleccionar el atributo de Códigos de coacción.

Código de usuario de una sola vez

Un código de usuario de una sola vez es un código de usuario con el atributo Usuario de una sola vez. Este código de acceso permite al usuario armar el sistema de alarma un número ilimitado de veces. Sin embargo, un usuario con este código puede desarmar el sistema solamente una vez por día. La capacidad de desarmar se restaura a la medianoche o cuando el código de usuario de una sola vez es ingresado por el usuario del código maestro.

NOTA: Un código de uso de una sola vez no se puede aplicar a las llaves inalámbricas.

Los códigos de uso de una sola vez son creados por el usuario maestro o por los usuarios supervisores.

Para agregar un código de acceso con un teclado LCD:

1. Presione [*][5][código maestro/de supervisor] para editar los códigos de acceso 02-95.
2. Use las teclas de desplazamiento para seleccionar un usuario y después pulse [*] para editar.
3. En el menú “Pulse (*) para Código de acceso”, presione [*]. Se visualiza el código de acceso actual.
4. Ingrese el nuevo código de acceso. El código se guarda cuando se ingresa el último número.

Para borrar un código de acceso, seleccione el número de usuario e introduzca [*] como el primer dígito.

Un “-” al lado de un código de usuario indica que no está programado. Un “P” indica que el código está programado. Una “T” indica que el código está programado y una tarjeta de proximidad está asociada.

En un teclado LED/DE ICONOS:

1. Pulse [*][5][Código maestro/de supervisor]
2. Ingrese un Número de usuario de 2 dígitos.
3. Pulse [1] para seleccionar el código de acceso.
4. Ingrese un nuevo código de acceso.

Atributos del código de acceso

Cada código de usuario tiene 6 atributos que puedan activarse o desactivarse.

Los atributos de fábrica de un código de acceso son iguales al código usado para ingresar [*][5], ya sea que se programa un nuevo código o que se edita uno existente. Los atributos disponibles son los siguientes:

- Supervisor
- Códigos de emergencia
- Anulación de zona
- Acceso remoto
- Timbre de graznido
- Código de usuario de una sola vez

1 – Supervisor

Convierte al usuario estándar en usuario supervisor. Vea Tipos de código de acceso en página 21 para más detalles.

2 – Códigos de emergencia

Convierte el código de usuario estándar en código de coacción. Vea Tipos de código de acceso en página 21 para más detalles.

3 – Anulación de zona

Los usuarios con este atributo pueden anular zonas. La sección [023] opción 4, Código de acceso requerido para [*][1], debe estar activado para usar este atributo.

4 – Acceso remoto

Los usuarios con este atributo pueden acceder al sistema de alarma remotamente vía SMS.

7 – Timbre de graznido

Cuando se asigna esta opción, la sirena principal emite un graznido cuando el sistema de alarma se arma como Ausente. Por ejemplo, use el atributo de graznido de sirena de armado/desarmado para que los códigos de acceso de llave inalámbrica emitan un graznido, mientras otros códigos son silenciosos. Para esto, habilite este atributo en todos los códigos de acceso asociados con llaves inalámbricas. Esta opción está desactivada de fábrica para todos los códigos de acceso.

NOTA: 1 graznido indica armado completado; dos graznidos indican desarmado completado.

NOTA: Esta función es independiente de la opción del sistema “Graznido de sirena ante armado en ausencia”. Ver página 45.

El código maestro no puede usar el atributo Graznido de sirena, pero se requiere para habilitar otros códigos.

8 – Código de uso de una sola vez, 'Código de mucama'

Convierte el código de usuario estándar en código de uso de una sola vez. Vea Tipos de código de acceso en página 21 para más detalles. No aplique este código a los usuarios con llaves inalámbricas asignadas.

Usando un teclado LCD:

1. Oprima [*][5][Código maestro].
2. Use las teclas de desplazamiento para seleccionar un usuario (02-95) y después pulse [*] para seleccionar.
3. Desplácese a “Pulse [*] para las Opciones de usuario” y presione [*] para seleccionar.
4. Desplácese a un atributo de usuario y pulse [*] para activarlo o desactivarlo.

Usando un teclado LED/de ICONOS:

1. Oprima [*][5][Código maestro]
2. Ingrese el número del código de acceso de 2 dígitos a editar. [5] para programación de atributos.
3. Presione la tecla de número del teclado que corresponde a un atributo para activarlo o desactivarlo.

Agregar etiquetas de usuario

Las etiquetas personalizadas se pueden programar para cada usuario para identificarlos más fácilmente en el sistema de alarma. Las etiquetas pueden tener un máximo de 16 caracteres.

Usando un teclado LCD:

1. Presione [*][5] y después seleccione un usuario (02-95).
2. En la pantalla “Pulse [*] para Etiquetas de usuario”, presione [*].
3. Ingrese la etiqueta de usuario personalizada. Para instrucciones sobre cómo ingresar etiquetas, vea página 29.

Asignación de tarjetas de proximidad

Esta sección se utiliza para asignar tarjetas de proximidad a los usuarios. Tarjetas de proximidad no se pueden asignar a un código maestro.

Usando un teclado LCD:

1. En el menú [*][5], seleccione un usuario o ingrese un número de usuario.
2. Seleccione “Pulse [*] para la tarjeta de proximidad” y pase la tarjeta registrada cerca del lector de tarjetas en el teclado. Una tarjeta de proximidad se puede asignar solamente a un usuario al mismo tiempo. No pueden usarse tarjetas de proximidad inválidas (no asociadas).

Para eliminar una tarjeta de proximidad, seleccione un usuario y después seleccione “Pulse [*] para la tarjeta de proximidad”. Presione la tecla [*] cuando se le pida eliminar la tarjeta de proximidad.

Usando un teclado LED/de ICONOS:

1. Pulse [*][5][Código maestro/de supervisor]
2. Ingrese un código de usuario de 2 dígitos
3. Ingrese [2].
4. Pase la tarjeta asociada cerca del lector de tarjetas en el teclado.

Para aumentar la flexibilidad de la autenticación, el acceso de usuario puede obtenerse introduciendo un código de usuario válido o pasando una tarjeta de proximidad. De forma alternativa, se les puede pedir a los usuarios que introduzcan un código de acceso válido y que presenten una tarjeta de proximidad. Ver [040] Autenticación de usuario en página 48.

NOTA: Una tarjeta de proximidad no se puede asignar al código maestro. Si un código de usuario con una tarjeta de proximidad es eliminado, la tarjeta de proximidad debe asociarse nuevamente.

Asignación de usuarios a las particiones

Cada código de usuario se debe asignar a una partición para que el usuario sea reconocido por el sistema de alarma. De forma

predeterminada, cada código tiene los atributos del código usado para programarlo.

Usando un teclado LCD:

1. Pulse [*][5][código maestro] y después seleccione un usuario (02-95).
Una “N” indica que aún no se les ha asignado a una partición. Una “Y” indica que se les ha asignado a una partición.
2. Desplácese a la pantalla de asignación de la partición y pulse [*].
3. Use las teclas de números para asignar particiones.
4. Presione [#] para salir.

NOTA: El código maestro tiene acceso a todas las particiones y no puede ser modificado.

Usando un teclado LED/de ICONOS:

1. Pulse [*][5][Código maestro/de supervisor].
2. Ingrese el código de acceso de 2 dígitos del usuario.
3. Ingrese [4].
La luz de una zona se ilumina para indicar la partición a la que está asignado el usuario actual. (por ejemplo, si la luz de la zona 1 está encendida, el código se asigna a la partición 1).
4. Presione la tecla del número del teclado que corresponde a la partición apropiada (por ejemplo, pulse 1 para asignar al usuario a la partición 1).

Opciones de autenticación de usuario

El panel de alarma se puede configurar para aceptar uno de dos métodos de autenticación de usuario:

- 1) Código de usuario o tarjeta de proximidad - el usuario puede tener acceso al sistema introduciendo un código válido o presentando una tarjeta de proximidad.
- 2) Código de usuario y tarjeta de proximidad - el usuario debe introducir un código válido y presentar una tarjeta de proximidad para tener acceso al sistema. El código de usuario y la proximidad etiqueta debe coincidir. Por ejemplo, si la etiqueta está asociada con el usuario 04, código de usuario 04 debe introducirse después de la presentación de la etiqueta. Cualquier otro código de usuario se trata como no válido.

Ver [040] Autenticación de usuario en página 48.

NOTA: Un código de acceso no tiene que ser programado para que una tarjeta de proximidad o una llave inalámbrica esté operacional.

4.7.6 [*][6] Funciones de usuario

El comando [*][6] proporciona acceso a las funciones descritas a continuación. Si la sección [023] opción 8 está activa, cualquier código de usuario puede tener acceso a este menú. Si la opción 7 está desactivada, solamente el código maestro puede tener acceso a este menú.

Memoria de eventos

Menú: [*][6][código maestro] > Memoria de eventos

Teclado: [*][6][código maestro] > [*]

Esta opción se utiliza para ver los eventos de sistema guardados en la memoria de eventos.

Los eventos se enumeran en el orden que ocurrieron, comenzando con el más reciente. La hora y la fecha se incluyen para todos los eventos. Algunos eventos pueden tener una segunda pantalla con una descripción. Un asterisco (*) en la primera pantalla indica que hay una segunda pantalla disponible.

Si se ha programado, la memoria de eventos carga automáticamente a DLS/SA cuando alcanza el 75% llena. Vea la sección [410] opciones 3 y 5.

Prueba del sistema

Menú: [*][6][código maestro] > Prueba del sistema

Teclado: [*][6][código maestro] + 04

Seleccione esta opción para probar la salida de la sirena del sistema de alarma, el zumbador y las luces del teclado, el comunicador y la batería en modo de espera.

Hora y fecha

Menú: [*][6][código maestro] > Hora y fecha

Teclado: [*][6][código maestro] + 01

Utilice esta sección para programar el reloj del sistema de alarma.

Ingrese la hora y la fecha usando el formato siguiente: (HH:MM); (MM-DD-AA). Las entradas de tiempo válido son 00-23 horas, 00-59 minutos. Las entradas de tiempo válido son 1-12 meses, 1-31 días.

Otras opciones de programación que pueden afectar esta función del usuario:

[901]/[902] – Inicio/Fin del horario de verano en página 34.

Armado/Desarmado automático

Menú: [*][6][código maestro] > Armado/Desarmado automático

Teclado: [*][6][código maestro] + 02

Con esta función habilitada, el sistema de alarma se arma automáticamente en modo ausente (zonas Presente/Ausente activas) o se desarma a una hora programada cada día (véase Hora de armado automático). El teclado emite tres pitidos para indicar que el sistema es armado está armado y un pitido largo para indicar que está desarmado.

Todas las funciones que inhiben el armado, tales como sabotaje con retención, inhibición de CA, etc., también inhiben el Armado automático y envían el código de Cancelación de armado automático.

Hora de armado automático

Menú: [*][6][código maestro] > Hora de armado automático

Teclado: [*][6][código maestro] + 03

Esta función se utiliza para programar la hora del día en que cada partición del sistema de alarma se arma automáticamente. Para programar una hora de armado automático, seleccione un día de la semana y después ingrese la hora. En teclados LED/DE ICONOS, las luces de zona 1-7 representan domingo a sábado. Las entradas de tiempo válido son 00-23 horas: 00 - 59 minutos.

A la hora programada, los zumbadores del teclado emiten un sonido por una duración programada (para instalaciones comerciales contra robo ULC la duración mínima es 10 minutos) para advertir que el armado automático está en curso. La sirena también grazna una vez cada 10 segundos durante este período de advertencia si está programada para hacerlo. Cuando el período de advertencia está completo, el retardo de salida transcurre y después el sistema se arma en modo ausente.

El armado automático puede cancelarse o posponerse solamente introduciendo un código de acceso válido durante el período de advertencia programado. Cuando se introduce un código, la advertencia es silenciada y el armado automático se cancela o se pospone, dependiendo del temporizador que pospone el armado automático. El código de reporte de la cancelación del armado automático se transmite (si está programado).

NOTA: El armado automático no silenciará una sirena activa.

NOTA: El código de reporte de la cancelación del armado automático también se transmite si el armado es inhibido por alguna de las situaciones siguientes:

- CA/CC inhiben el armado
- Sabotaje del sistema con retención
- Falla de supervisión del expansor de zona

Otras opciones de programación que pueden afectar esta función son:

[151]-[158] Armado/Desarmado automático en partición en página 48

[014] Opciones de sistema 2 en página 43

Habilitar DLS/permitir servicio del sistema

Menú: [*][6][código maestro] > Serv. del sistema/DLS

Teclado: [*][6][código maestro] + 05

Esta función habilita la ventana DLS por 1 o 6 horas dependiendo de la programación de la sección [025] opción [7].

NOTA: La programación DLS no está probada por UL.

Otras opciones de programación que pueden afectar esta función son: [020] Opciones de sistema 8, bit 7 – Acceso de instalador y DLS en página 46

[025] Opciones de sistema 13, bit 7 – Ventana DLS de 1 hora en página 48

Llamada de usuario

Menú: [*][6][código maestro] > Llamada de usuario

Teclado: [*][6][código maestro] + 06

Cuando está seleccionada, esta función hace un solo intento de llamar a la computadora que va a descargar. La computadora de descarga debe estar esperando la llamada antes de comenzar la descarga. Se intenta solamente una llamada. Si un número de teléfono DLS no está programado, el panel de alarma intenta alcanzar la computadora DLS vía la conexión IP. Si el comunicador no está configurado correctamente para IP, suena un tono de error.

Tiempo Para Desarmar Finalizado

Menú: [*][6][código maestro] > Tiempo Para Desarmar Finalizado

Teclado: [*][6][código maestro] + 09

Esta función activa o desactiva la opción Tiempo Para Desarmar Finalizado. Esta opción envía un código de reporte a la estación de monitoreo central si la partición no se ha desarmado para una hora programada.

Otras opciones de programación que pueden afectar esta función son: [201] Eventos de abrir/cerrar 1, opción [211] Eventos de abrir/cerrar en página 51.

Hora de Tiempo Para Desarmar Finalizado

Menú: [*][6][código maestro] > Hora de Tiempo Para Desarmar Finalizado

Teclado: [*][6][código maestro] + 10

Esta función se usa para programar la hora del día en que la partición se debe desarmar cuando se activa la opción Tiempo Para Desarmar Finalizado. Puede programarse una hora separada para cada día de la semana. Las entradas de datos válidas son entre 00:00 - 23:59. 99:99 deshabilita la función Tiempo Para Desarmar Finalizado para el día seleccionado.

Seleccione un día de la semana desplazándose mientras está en el menú Tiempo Para Desarmar Finalizado, o use las teclas 1-7 para seleccionar Domingo a Sábado, respectivamente.

Programación de SMS

Menú: [*][6][código maestro] > Programación de SMS

Teclado: [*][6][código maestro] + 11

Esta función se utiliza para programar hasta 8 números de teléfono para el acceso y las comunicaciones de comandos SMS. SMS permite a los usuarios enviar comandos al panel de alarma y recibir notificaciones del sistema mediante el teléfono celular.

Deje un espacio en blanco en el número de teléfono SMS para deshabilitarlo. Los números de teléfono de SMS no se relacionan con los números de teléfono usados para marcar a la estación de monitoreo central.

NOTA: Si el comando SMS y el control o las de SMS están deshabilitados (sección [382] opción 5) esta función no es accesible. Véase el manual de instalación del comunicador alterno

Control de brillo

Menú: [*][6][código maestro] > Control de brillo

Teclado: [*][6][código maestro] + 12

Esta función se utiliza para cambiar el nivel de brillo de la luz posterior de la pantalla del teclado. Use las teclas de desplazamiento

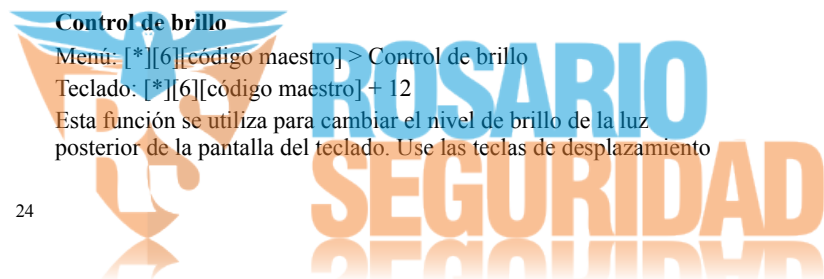

para aumentar y disminuir el brillo o para ingresar un valor entre 00 y 15. La selección de 00 apaga la luz posterior del teclado.

Control de contraste

Menú: [*][6][código maestro] > Contraste

Teclado: [*][6][código maestro] + 13

Esta función se utiliza para cambiar el nivel de contraste de las pantallas del teclado. Use las teclas de desplazamiento para aumentar y disminuir el contraste o para ingresar un valor entre 00 y 15. La selección de 00 apaga el contraste del teclado.

Control del zumbador

Menú: [*][6][código maestro] > Control de zumbador

Teclado: [*][6][código maestro] + 14

Esta función se utiliza para cambiar el nivel de volumen de los zumbadores del teclado.

Use las teclas de desplazamiento (teclados LCD) o la tecla [*] (teclados LED/DE ICONOS) para aumentar y disminuir el volumen o ingrese un valor entre 00 y 15. La selección de 00 apaga el zumbador del teclado.

NOTA: Para instalaciones homologadas por UL/ULC, no apague el dispositivo sonoro del teclado.

Autorizar actualización de firmware

Menú: [*][6][código maestro] > Autorizar actualización

Teclado: [*][6][código maestro] + 17

Esta función se usa para autorizar al sistema a comenzar el proceso de actualización de firmware después de que todos los archivos de actualización de firmware para los teclados, HSM2HOST, panel de control y comunicador alterno, se han descargado completamente.

Una vez que se activa esta opción, los teclados y el sistema automáticamente salen [*][6] e indican que la actualización del firmware está en curso.

4.7.7 [*][7] Salida de comando 1-4

Menú: [*][7][código maestro si es requerido] > Control de salida

Teclado: [*][7][código maestro si es requerido]

Esta opción se usa para activar o desactivar las salidas de comando 1 a 4 para cada partición.

Usando un teclado LCD:

1. Pulse [*][7] para entrar en el modo Control de salida.
2. Desplácese hasta una salida y pulse [*] para seleccionarla, o ingrese un número de PGM. La salida se activa o se desactiva.

Usando un teclado LED/de ICONOS:

1. Pulse [*][7] para entrar en el modo Control de salida.
2. Ingrese un número de salida de comando. La salida se activa o se desactiva.

NOTA: Si no está programada ninguna salida de comando, esta función no está disponible. Otras opciones de programación que pueden afectar esta función del usuario:

[009] Tipos de PGM, opciones 121-124 – Salida de Comando 1-4 en página 36.

4.7.8 [*][8] Programación del instalador

Use esta opción para poner al sistema de alarma en modo Programación del instalador. La Programación del instalador se utiliza para programar manualmente las opciones del panel y del módulo de alarma. Se requiere un código de instalador para tener acceso a esta función.

La Programación del instalador sale automáticamente después de 20 minutos de inactividad.

Al ver datos en secciones con un teclado LCD, use las teclas [<] y [>] para desplazarse.

Otras opciones de programación que pueden afectar esta función del usuario:

[990] Habilitar/deshabilitar bloqueo de instalador en página 62.

4.7.9 [*][9] Armado Sin ingreso

Esta función se usa para armar el sistema de alarma mientras los ocupantes están en las instalaciones. Si presiona [*][9] y después ingresa un código de acceso, se arma el panel sin retardo de entrada en las zonas de tipo retardo y anula las zonas Presente/Ausente y tipo Noche.

Después del retardo de salida, las zonas de tipo retardo 1 y retardo 2 se comportan igual que las zonas inmediatas. Las zonas Presente/Ausente siguen anuladas. El retardo de entrada puede activarse o desactivarse en cualquier momento mientras el sistema está armado usando [*][9].

NOTA: Si el sistema de alarma está armado usando [*][9], el desarmado solo es posible desde un teclado dentro de las instalaciones a menos que se use una llave inalámbrica.

NOTA: Se requiere la entrada de un código de acceso válido después de esta llave solamente cuando el sistema está desarmado. Cuando está armado, si la sección de programación [015] opción 4 (Armado rápido/Tecla de función) está desactivada, se requiere ingresar un código de acceso.

Las zonas de retardo global siempre tienen un retardo de entrada, incluso si el sistema se arma usando [*][9].

4.7.10 [*][0] Armado/Salida rápidos

Esta característica funciona de forma diferente dependiendo de si el sistema de alarma está armado o desarmado.

Cuando está desarmado:

Presionar [*][0] arma el sistema de alarma sin tener que introducir un código de acceso. Esto proporciona un método rápido de armar para los usuarios regulares y permite que los usuarios sin un código de acceso armen el sistema.

NOTA: La característica Armado rápido (sección [015] opción 4) debe estar habilitada para que funcione según lo previsto.

Cuando está armado:

Esta característica proporciona un medio para salir de las instalaciones mientras el sistema de alarma está armado sin tener que desarmarlo y rearmarlo.

Presionar [*][0] iniciar un temporizador de 2 minutos que habilita cualquier puerta programada como zona de retardo para abrirse y cerrarse una vez sin accionar una alarma.

Si la puerta no está cerrada al final de la ventana de salida, comienza la secuencia de retardo de entrada. Cualquier actividad adicional en otra zona dispara la secuencia de alarma o de retardo asociadas.

4.8 Comando y control por SMS

El usuario puede realizar ciertas funciones en el panel de alarma de forma remota usando mensajes de texto SMS. Además, el sistema envía mensajes SMS al usuario para confirmar comandos y proporcionar notificación de los eventos de sistema. Las opciones de programación de SMS se acceden a través de la sección de programación [851].

El sistema de seguridad responde solamente a mensajes SMS enviados desde números de teléfono designados (programados en la sección [851] > [311]-[342]).

Para más información sobre comandos y control de los SMS, y para un listado completo de las opciones de programación del comunicador, consulte el manual de instalación del comunicador alterno.

4.8.1 Funciones de Comando y de Control de SMS

Las siguientes funciones del sistema de alarma son controlables vía SMS:

- Arma el sistema para Presencia
- Arma el sistema para Ausencia
- Arma el sistema en modo Nocturno

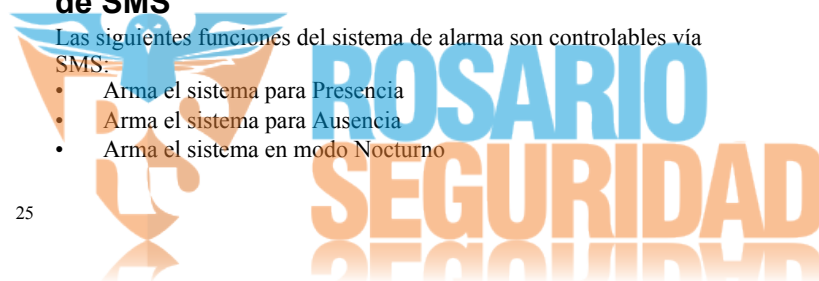

- Desarma el sistema
- Activar/Desactivar Comando de Salida 1-4
- Petición de Estado del sistema
- Petición de memoria de Alarma
- Anular zona
- Zona Desanulada

Los mensajes de texto SMS deben formatearse de la manera siguiente:

<nombre de función><espacio><partición #><espacio><código de acceso>

por ejemplo, Partición de armado presente 1 1234

Después de que el comando es recibido y ejecutado por el sistema de alarma, el usuario recibe un mensaje de texto de confirmación.

4.9 Verificación visual

Esta característica permite al operador de la estación central ver las imágenes capturadas de las instalaciones en caso de alarma. Puede instalarse la combinación cámara/detectores de movimiento en el edificio para proporcionar cobertura de verificación visual. Puede deshabilitarse el micrófono en la cámara PIR.

Las sesiones de verificación visuales son accionadas por lo siguiente:

- Tecla Fuego
- Tecla Médica
- Tecla Pánico

Para configurar la verificación de video en una partición:

- Asocie la cámara PIR; [804]
- Establezca las opciones de verificación de video; [804] > [841]
 - [001] Habilitar/deshabilitar Verificación visual
 - [002] Ver Ventana de tiempo
 - [003] Ver Otras alarmas
- Ingrese una etiqueta personalizada para identificar la cámara PIR; [000] > [001]
- Habilite esta opción en el comunicador alterno (sección [10] opción 2).

Consulte el manual de instalación de la Cámara PIR para obtener más detalles.

NOTA: La verificación visual no ha sido evaluada por UL y deberá deshabilitarse para instalaciones certificadas por UL.



ROSARIO
SEGURIDAD

Sección 5: Programación

5.1 Cómo programar

Esta sección describe cómo ver las opciones de programación del sistema de alarma usando los tipos de teclado compatibles.

5.2 Métodos de programación

El sistema de alarma se puede programar mediante los métodos siguientes:

Tabla 5-1 Métodos de programación

Método	Descripción	Procedimiento
Programación de la plantilla	Utilice las plantillas predefinidas para aplicar rápidamente la programación básica y para configurar la descarga DLS.	Pulse [899] en la pantalla “Ingrese sección”. Vea los detalles en la Programación de la plantilla a continuación.
Programación DLS	Descargue y aplique la programación usando el software DLS-V™ (v.1.4 o superior).	Para DLS local, use un cable PC-Link y una laptop con el software DLS-IV instalado. Para DLS remoto, use una línea telefónica, una red celular o Internet.
Programación del instalador	Programe manualmente todas las opciones del sistema y del dispositivo de alarma.	Pulse [*][8][código del instalador] mientras el sistema está desarmado.

5.2.1 Programación de la plantilla

La programación de la plantilla permite al instalador programar rápidamente las funciones mínimas requeridas para la operación básica. Al instalador se le pide introducir un código de 5 dígitos que selecciona configuraciones de programación predefinidas:

Dígito 1 – opciones de definición de zona 1-8

Dígito 2 – opciones EOL del sistema

Dígito 3 – opciones de comunicaciones de controlador de alarma

Dígito 4 – direcciones de llamada de controlador de alarma

Dígito 5 – Opciones de conexión DLS

(vea Apéndice C: Tablas de programación de plantilla en página 114 para información de la programación).

Realice la programación de la plantilla después de terminar la instalación del hardware. Asegúrese de tener la información enumerada a continuación disponible. Registre esta información en las hojas de trabajo de programación para referencia futura:

- Número de teléfono de estación de monitoreo - proporcionado por el servicio de monitoreo de alarma.
- Código de cuenta de estación de monitoreo - proporcionado por el servicio de monitoreo de alarma.
- Código de acceso de la descarga.
- Retardo de entrada - definido por el instalador.
- Retardo de salida - definido por el instalador.
- Código del instalador - programable, código único de 4 dígitos. El valor predeterminado es [5555].

Para realizar la programación de la plantilla:

1. En la pantalla “Listo para armar”, ingrese [*][8][código del instalador][899].
2. En la pantalla “Ingresar datos”, ingrese [00001] para aceptar la programación existente del valor por defecto.

Una vez que se ha ingresado esta sección, el instalador no puede salir hasta que se completen todas las secciones. Ingrese datos nuevos y/o pulse la tecla [#] para aceptar los datos visualizados y proceder a la sección siguiente. El cambio de un solo dígito, y pulsar después la tecla [#] avanza a la sección siguiente pero no guarda los datos cambiados. Ingrese los 5 dígitos o desplácese al final de la programación de la plantilla y salga para guardar los datos.

3. Después de ingresar [00001], se visualiza el primer número de teléfono. Ingrese el número de teléfono de la estación de monitoreo después de la “D.” Pulse [#] para terminar la entrada.
4. Después de programar el primer número de teléfono, introduzca un código de cuenta del sistema.
 - El código de cuenta del sistema puede ser cualquier combinación de 6 dígitos de los números (0-9) y de las letras (A-F). Si el código de cuenta del sistema es 4 dígitos, los dos últimos dígitos deben ser “FF.”
 - Para ingresar las letras A a F, pulse [*] y después los números 1 a 6 para las letras A hasta F respectivamente. Pulse [*] otra vez para revertir de nuevo a la entrada decimal. Por ejemplo, para ingresar “1234FF” pulse [1234*66].
Ver “[310] Código de Cuenta” en página 54 para detalles adicionales:
5. Después de programar el código de cuenta del sistema, se visualiza el código de acceso de la descarga. Ingrese el nuevo código de acceso de descarga o pulse [#] para proceder al paso siguiente. Vea la sección [402] Programación de número de teléfono DLS vía PSTN en página 58 para obtener detalles adicionales.
6. El retardo de entrada es la cantidad de tiempo dada para desarmar el sistema de alarma, después de ingresar a las instalaciones a través de una zona de tipo retardo, antes de que se suene una alarma. Pulse [>][>][>] para aceptar el tiempo por defecto de 30 segundos (030) o ingrese un retardo de entrada entre 001 y 255. Por ejemplo, pulse 020 para un retardo de 20 segundos. Ver “[005] Tiempos del sistema” en página 34 para detalles adicionales:
7. El retardo de salida es la cantidad de tiempo dada para salir de las instalaciones después de que el sistema de alarma está armado. Pulse [>][>][>] para aceptar el tiempo por defecto de 120 segundos o ingrese un retardo de salida entre 001 y 255. Por ejemplo, pulse 030 para un retardo de 30 segundos. Ver “[005] Tiempos del sistema” en página 34 para detalles adicionales:
8. Después de programar el retardo de salida, ingrese un código del instalador de 4 o 6 dígitos, dependiendo del valor en sección [041] Dígitos de código de acceso en la página 48. Vea [006] Códigos de acceso definidos por el instalador en página 34 para obtener detalles del código del instalador.
9. Pulse [#] para salir de la Programación de la plantilla.

5.2.2 Programación DLS

La programación DLS implica descargar una programación personalizada usando software DLS y una computadora. Esto se puede hacer localmente o de forma remota.

NOTA: Para sistemas homologados por UL, debe haber un instalador en el edificio.

Programación local con PC-Link

Siga los pasos que se indican a continuación en la secuencia indicada para configurar la programación local usando DLS:

1. Conecte el cableado de CA.

NOTA: En una nueva instalación, la batería de espera requiere 24 horas de carga. Se requiere alimentación de CA para la programación de PC-Link hasta que se cargue la batería.

2. Enchufe el conector de PC-Link en el controlador de la alarma. Inicie una sesión DLS en la computadora con DLS.
3. Cuando la sesión está completa, retire el cable PC-Link del controlador de la alarma.
4. Complete la instalación.

Programación remota

La programación de DLS puede realizarse de forma remota conectándose con el sistema de alarma vía la línea telefónica, red celular o Ethernet.

Consulte sección [401] Opciones DLS/SA en la página 58 para más detalles.

NOTA: Debe haber alimentación de CA para que el sistema de alarma conteste las llamadas entrantes de DLS.

5.2.3 Programación del instalador

La Programación del instalador se utiliza para programar manualmente las opciones del sistema de alarma. Acceda a este modo ingresando [*][8][Código del instalador]. Use las teclas de desplazamiento para navegar a través de los menús o salte directamente a una sección específica ingresando un número de sección.

La programación consiste en activar o desactivar opciones en cada sección o llenar campos de datos. Para descripciones de todas las opciones de programación, vea 5.3 Descripciones de la programación en la página 29.

5.2.4 Visualización de la programación

Las secciones de programación se pueden ver desde cualquier teclado del sistema. El método para visualizar y seleccionar opciones de programación con teclados LCD, LED y de ICONOS depende del tipo de teclado utilizado. Vea a continuación instrucciones específicas sobre la programación con cada tipo de teclado.

Generalmente, las opciones de programación se acceden de la siguiente manera:

1. Ingrese al modo de programación del instalador ([*][8]).
2. Navegue a una sección de programación específica.
3. Seleccione una opción para ver o cambiar su programación.

Todas las opciones de programación se numeran y pueden accederse navegando a través del menú (LCD) o ingresando el número de sección del programa. Las hojas de trabajo y las descripciones de programación más adelante en esta sección proporcionan un lugar para registrar la configuración de programación personalizada y se listan en orden numérico para ayudar a localizar secciones específicas.

Tipos de teclado

Las secciones siguientes describen cómo la programación se ve y se interpreta usando cada uno de los tipos de teclado compatibles. Para más información sobre cada tipo de teclado, vea la hoja de instrucciones incluida con el teclado.

LED e ICONOS

Ambos teclados utilizan los LED para comunicar información. El icono de programación se ilumina para indicar que el sistema de alarma está en modo de Programación del instalador. La luz Armado se apaga y la luz Listo se enciende mientras está en una sección de programación.

Las secciones de programación se encuentran en dos categorías: las que requieren que las opciones sean activadas o desactivadas, y las que requieren el ingreso de datos.

Las opciones de alternancia se indican en la parte superior de la pantalla usando los números de zona 1-8. Por ejemplo, si las opciones 1 y 4 están activadas, la visualización será de la siguiente manera en teclados diferentes:

Figura: 4 Pantallas LED y de ICONOS

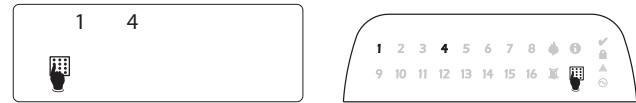

Para activar o desactivar una opción de alternancia, pulse la tecla de número en el teclado que corresponda a la opción.

Las secciones que requieren ingreso de datos, tal como números de teléfono, muestran la información en un formato binario usando los LED de zona 1-4 según lo descrito en la tabla siguiente:

Figura: 5

Consulte las Instrucciones de entrada de datos hex a continuación

Valor	0	1	2	3	4	5	6	7	8	9	A	B	C	D	E	F
Zona 1	<input type="checkbox"/>	<input checked="" type="checkbox"/>	<input type="checkbox"/>	<input checked="" type="checkbox"/>	<input type="checkbox"/>	<input checked="" type="checkbox"/>	<input type="checkbox"/>	<input checked="" type="checkbox"/>	<input type="checkbox"/>	<input checked="" type="checkbox"/>	<input type="checkbox"/>	<input checked="" type="checkbox"/>	<input type="checkbox"/>	<input checked="" type="checkbox"/>	<input type="checkbox"/>	<input checked="" type="checkbox"/>
Zona 2	<input type="checkbox"/>	<input type="checkbox"/>	<input checked="" type="checkbox"/>	<input type="checkbox"/>	<input checked="" type="checkbox"/>	<input type="checkbox"/>	<input checked="" type="checkbox"/>	<input type="checkbox"/>	<input checked="" type="checkbox"/>	<input type="checkbox"/>	<input checked="" type="checkbox"/>	<input type="checkbox"/>	<input checked="" type="checkbox"/>	<input type="checkbox"/>	<input checked="" type="checkbox"/>	<input type="checkbox"/>
Zona 3	<input type="checkbox"/>	<input type="checkbox"/>	<input type="checkbox"/>	<input checked="" type="checkbox"/>	<input type="checkbox"/>	<input checked="" type="checkbox"/>	<input type="checkbox"/>	<input checked="" type="checkbox"/>	<input type="checkbox"/>	<input checked="" type="checkbox"/>	<input type="checkbox"/>	<input checked="" type="checkbox"/>	<input type="checkbox"/>	<input checked="" type="checkbox"/>	<input type="checkbox"/>	<input checked="" type="checkbox"/>
Zona 4	<input type="checkbox"/>	<input type="checkbox"/>	<input type="checkbox"/>	<input type="checkbox"/>	<input checked="" type="checkbox"/>	<input type="checkbox"/>	<input checked="" type="checkbox"/>	<input type="checkbox"/>	<input checked="" type="checkbox"/>	<input type="checkbox"/>	<input checked="" type="checkbox"/>	<input type="checkbox"/>	<input checked="" type="checkbox"/>	<input type="checkbox"/>	<input checked="" type="checkbox"/>	<input type="checkbox"/>

Luz de zona APAGADA
 Luz de zona ENCENDIDA

Cuando se ingresa una sección, el teclado visualiza inmediatamente el primer dígito de la información programada. Usando el ejemplo de la Figura 5 de arriba, si las zonas 1 y 4 están iluminadas, el primer dígito programado en la sección es 9. Use la tecla de desplazamiento [>] para avanzar al dígito siguiente.

Para secciones que requieren múltiples números de dos o tres dígitos, el teclado emite pitidos tres veces después de cada ingreso y se mueve al elemento siguiente en la lista. Después de que se ingresa el último dígito en la sección, el teclado emite pitidos rápidamente ocho veces y sale de la sección de programación. La luz Listo se apaga y la luz Armado se enciende.

Para salir de la programación en cualquier momento, pulse la tecla [#]. Todos los cambios hechos hasta ese momento se guardan.

Teclado LCD

Los teclados LCD usan una visualización de mensaje completo que proporciona navegación visual y numérica a través de las secciones de programación. La luz Armado se ilumina cuando se activa el modo de Programación del instalador. Use las teclas de desplazamiento para moverse por las opciones del menú y pulse [*] para seleccionar. Alternativamente, ingrese un número de sección específica. La luz Armado destella para indicar que se ha seleccionado una subsección. Pulse [*] para seleccionar una subsección. La luz Listo se ilumina y la información programada en la sección se visualiza.

Para las secciones de programación con opciones de alternancia, pulse el número correspondiente en el teclado para activar o desactivar la opción. La visualización cambia de forma correspondiente.

Las secciones que requieren la entrada de datos, tales como números de teléfono, visualizan todos los datos en campos de hasta 32 caracteres de largo.

Para ingresar datos, utilice las teclas de desplazamiento para seleccionar un carácter y después presione el botón del teclado que corresponde al número o letra requerido. Desplácese al carácter siguiente y repita el procedimiento según sea necesario.

Para información sobre el ingreso de datos HEX, vea a continuación. Si pulsa una tecla inválida, suena un tono de error de 2 segundos.

Pulse la tecla [#] para salir de la sección del programa en cualquier momento. Todos los cambios hechos hasta ese momento se guardan.

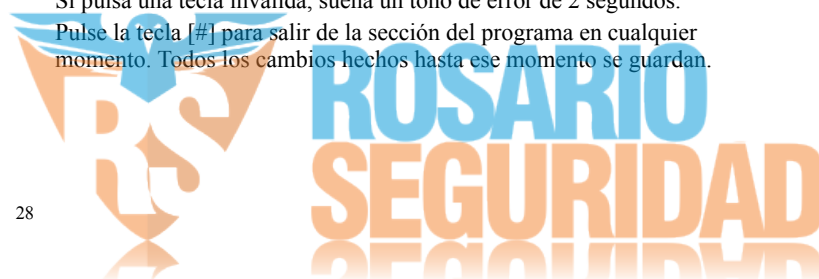

5.2.5 Programación de datos hex y decimales

Puede requerirse dígitos hexadecimales (HEX) durante la programación. Para programar un dígito HEX, pulse la tecla [*] mientras está en una sección de programación que requiere un ingreso de datos. El modo de programación HEX se activa y la luz Listo comienza a destellar.

La tabla siguiente indica qué número se debe presionar para ingresar el dígito HEX correspondiente:

Tabla 5-2 Programación de dígitos HEX

Valor	Ingreso	Marcador de teléfono
HEX [A]	Pulse [*][1][*]	No soportado
HEX [B]	Pulse [*][2][*]	Tecla [*] simulada
HEX [C]	Pulse [*][3][*]	Tecla [#] simulada
HEX [D]	Pulse [*][4][*]	Búsqueda de tono de marcar
HEX [E]	Pulse [*][5][*]	Pausa de dos segundos
HEX [F]	Pulse [*][6][*]	Final del número

La luz Listo continúa destellando después de que se ingresa el dígito HEX. Si se requiere otro dígito HEX, presione el número correspondiente. Si se requiere un dígito decimal, pulse la tecla [*] otra vez. La luz Listo se ilumina y el panel vuelve a la programación decimal regular.

Ejemplo: Para ingresar 'C1' para un cierre por el usuario 1, ingrese [*][3][*], [1]

[*] para entrar al modo hexadecimal (la luz Listo destella)

[3] para ingresar C

[*] para volver al modo decimal (luz Listo está encendida)

[1] para ingresar el dígito 1

Si se comete un error al ingresar los datos, pulse la tecla [#] para salir de la sección. Seleccione esa sección otra vez e ingrese la información de nuevo correctamente.

Al usar comunicaciones con formato de pulso, un cero decimal [0] no transmite para códigos de cuenta y de reporte. Programar un cero [0] le indica al sistema de alarma que no envíe ningún pulso para ese dígito. El cero decimal [0] es un dígito de relleno. Para transmitir un cero [0], debe programarse como una 'A' hexadecimal.

Ejemplo: Para el número de cuenta de cuatro dígitos '4032', ingrese [4], [*][1][*][3], [0].

[4] para ingresar el dígito 4

[*] para entrar al modo hexadecimal (la luz Listo destella)

[1] para ingresar A

[*] para volver al modo decimal (luz Listo está encendida continuamente)

[3] para ingresar el dígito 3

[2] para ingresar el dígito 2

5.3 Descripciones de la programación

Esta sección proporciona descripciones de todas las opciones del controlador de la alarma programables por el instalador.

5.3.1 Adición de etiquetas

[000] Programación de etiquetas

Las etiquetas de zona y otras en el sistema de alarma pueden ser personalizadas.

El programa etiqueta localmente o descarga/carga usando DLS y el software interactivo Connect24. La programación local de etiquetas se hace vía un teclado del sistema, como se describe más adelante.

[000] Selección de idioma

(solo para teclados LCD)

Utilice esta sección para establecer el idioma mostrado por los teclados LCD. Para seleccionar un idioma:

1. Entre en la programación del instalador: [*][8][Código de Instalador].
2. Entre en la sección [000] > [000] de la programación.
3. Ingrese el número de 2 dígitos que corresponde al idioma requerido. Vea a continuación:

01 = Inglés	11 = Sueco	22 = Búlgaro
02 = Español	12 = Noruego	23 = Letón
03 = Portugués	13 = Danés	24 = Lituano
04 = Francés	14 = Hebreo	25 = Ucraniano
05 = Italiano	15 = Griego	26 = Eslovaco
06 = Holandés	16 = Turco	27 = Serbio
07 = Polaco	18 = Croata	28 = Estoniano
08 = Checo	19 = Húngaro	29 = Esloveno
09 = Finlandés	20 = Rumano	
10 = Alemán	21 = Ruso	

[001][001]-[128] Etiquetas de zona

Puede crearse etiquetas personalizadas para cada zona disponible.

Las etiquetas se pueden programar en el teclado o descargadas/cargadas usando DLS y el software interactivo Connect24. El tamaño máximo de la etiqueta es 14 x 2 caracteres ASCII.

Etiquetas manuales

El procedimiento siguiente describe cómo agregar etiquetas de zona usando el teclado LCD:

1. Entre en la programación del instalador: [*][8][Código de Instalador].
2. Pulse [*], desplácese la Etiquetas de zona y pulse [*] otra vez. Se visualiza la primera zona. Alternativamente, pulse [000][001].
3. Desplácese a la etiqueta de zona a programar o ingrese el número de zona. por ejemplo, 001 para la etiqueta de la zona 1.
4. Desplácese a la ubicación del carácter deseado mediante las teclas [<] [>].
5. Ingrese el número del grupo del carácter correspondiente hasta que se visualice el carácter deseado (véase la tabla siguiente). Ejemplo: Pulse la tecla "2" 3 veces para ingresar la letra "F." Pulse la tecla "2" 4 veces para ingresar el número "2." Para eliminar un carácter, use las teclas [<] [>] para mover el cursor debajo del carácter, y después pulse [0]. Si presiona cualquier otra tecla distinta de [<] o [>] antes de [0], el cursor se mueve un espacio a la derecha y borra ese carácter.
6. Pulse [#] para guardar los cambios y salir.

Pulse	Para seleccionar/visualizar
[*]	[SELECCIONA]
[#]	[ESCAPE] (nota: sale sin guardar la etiqueta)
[0]	[ESPACIO]
[1]	[A], [B], [C], [1]
[2]	[D], [E], [F], [2]
[3]	[G], [H], [I], [3]
[4]	[J], [K], [L], [4]
[5]	[M], [N], [O], [5]
[6]	[P], [Q], [R], [6]
[7]	[S], [T], [U], [7]
[8]	[V], [W], [X], [8]
[9]	[Y], [Z], [9], [0]

Opciones de etiquetas de zona

Para acceder a opciones de etiquetas de zona tales como usar caracteres ASCII, cambiar a mayúsculas o minúsculas y borrar la pantalla, pulse [*] mientras programa la Etiqueta de zona. Se visualiza el menú Seleccionar opción. Use las teclas [<] [>] para tener acceso a las opciones siguientes.

Opción	Descripción
INGRESO DE PALABRA	Proporciona acceso a la Biblioteca de palabras, una colección de palabras de uso común al programar etiquetas. Vea los detalles a continuación.
INGRESO ASCII	Usado para acceder a caracteres poco comunes o como método principal para programar etiquetas. Hay 255 entradas de caracteres disponibles. Use las teclas [<] [>] para desplazarse entre los caracteres o ingrese un número de 3 dígitos desde 000 a 255. Pulse [*] para seleccionar un carácter. Vea los caracteres ASCII disponibles en página 124.
CAMBIAR MAYÚS. Y MINÚS	Esta opción alterna las letras entre mayúsculas (A, B, C) y minúsculas (a, b, c).
BORRAR HASTA EL FINAL	Esta opción borra la pantalla desde el cursor al final de la pantalla.
BORRAR PANTALLA	Esta opción borra todos los caracteres.
GUARDAR	Guarda la nueva etiqueta.

Biblioteca de palabras

La Biblioteca de palabras es una base de datos de palabras de uso común al programar etiquetas. Palabras individuales pueden ser combinadas conforme la necesidad, por ejemplo, Puerta + Frontal. Las palabras que no caben en la primera línea se mueven automáticamente a la línea inferior.

Para programar una etiqueta personalizada usando la Biblioteca de palabras:

- Entre en la programación del instalador: [*][8][Código de Instalador].
- Pulse [*], desplácese la Etiquetas de zona y pulse [*] otra vez. Se visualiza la primera zona. Alternativamente, pulse [000][001].
- Desplácese a la etiqueta de zona a programar o ingrese el número de zona. por ejemplo, 001 para la etiqueta de la zona 1.
- Pulse [*] para abrir el menú Seleccionar opciones.
- Pulse nuevamente [*] para seleccionar la opción Palabras.
- Ingrese el número de 3 dígitos correspondientes a una palabra (vea la Apéndice B: Biblioteca de palabras en página 113) o use las teclas de desplazamiento [<][>] para visualizar palabras en la biblioteca.
- Pulse [*] para seleccionar la palabra.
- Para agregar una palabra más, repita el procedimiento anterior a partir del paso 4.
- Para agregar un espacio, presione la tecla de desplazamiento derecha [>].
- Para borrar caracteres, seleccione “Borrar hasta el final” o “Borrar pantalla” desde el menú “Seleccionar opciones”.

Para guardar la etiqueta actual, pulse [#] para salir de la programación de la etiqueta.

[051] Etiqueta de sabotaje de zona

Esta etiqueta se visualiza cuando se sabotea una zona. El tamaño máximo de la etiqueta es 14 x 1 caracteres ASCII.

[052] Etiqueta de falla de zona

Esta etiqueta se visualiza cuando falla una zona. El tamaño máximo de la etiqueta es 14 x 1 caracteres ASCII.

[064] Mensaje de alarma de CO

Use esta sección para programar una etiqueta personalizada que se visualice en teclados durante una alarma de monóxido de carbono. El tamaño máximo de la etiqueta es 14 x 2 caracteres.

[065] Mensaje de alarma de fuego

Use esta sección para programar una etiqueta personalizada que se visualice en teclados durante una alarma de fuego. El tamaño máximo de la etiqueta es 14 x 2 caracteres.

[066] Mensaje de evento de falla de armar

Este mensaje se visualiza en todos los teclados de la partición si un usuario intenta armar el sistema cuando no está listo para armar. Este mensaje se borra después de cinco segundos. El tamaño máximo de la etiqueta es 16 x 2 caracteres.

[067] Alarma ante mensaje de evento de armado

Este mensaje se visualiza si ocurrió una alarma mientras el sistema estaba armado. El mensaje se visualiza cuando el sistema está desarmado y queda en la pantalla por 5 segundos. Después de esto, se visualizan las zonas que entraron en alarma. El tamaño máximo de la etiqueta es 16 x 2 caracteres.

[100] Etiqueta del sistema

Use esta sección para programar una etiqueta personalizada para el sistema de seguridad. Esta etiqueta se utiliza en la memoria de eventos cuando ocurren eventos de sistema. El tamaño máximo de la etiqueta es 14 x 1 caracteres.

[101]-[108] Etiquetas de la Partición 1-8

Use esta sección para programar un nombre para cada partición para su visualización en teclados de la partición y mensajes de eventos. El tamaño máximo de la etiqueta es 14 x 2 caracteres. Ver “Programación” en página 27 para instrucciones específicas sobre cómo programar etiquetas.

[201]-[208] Etiquetas de salida de comando de partición

Use esta sección para programar etiquetas personalizadas para salidas de comandos. Estas etiquetas se utilizan con eventos de activación de salida en la memoria de eventos. Ingrese la subsección [201] a [208] para seleccionar la partición 1 a 8, después ingrese la subsección [001] a [004] para seleccionar la etiqueta de salida de comando 1 a 4.

El tamaño máximo de la etiqueta es 14 x 2 caracteres. Ver “Programación” en página 27 para instrucciones específicas sobre cómo programar etiquetas.

[601]-[604] Etiquetas de programa

Use esta sección para programar etiquetas personalizadas para programas de salidas de comandos. Estas etiquetas se usan para identificar programas para salidas de comando PGM 1-4. El tamaño máximo de la etiqueta es 16 caracteres. Ver “Programación” en página 27 para instrucciones específicas sobre cómo programar etiquetas.

[801] Etiquetas de teclado

Use esta sección para crear etiquetas personalizadas para teclados en el sistema. Seleccione 001-016 para los teclados 1-16.

[802][001]-[016] Etiquetas para expansor de zona de HSM2108

Use esta sección para crear etiquetas personalizadas para expansores de zona en el sistema. Seleccione 001-016 para los expansores de zona 1-16.

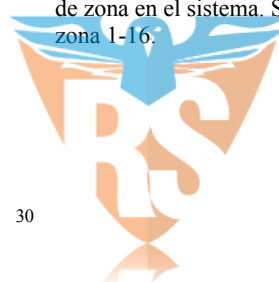

[803][001]-[016] Etiqueta para expansor de salida de HSM2208

Use esta sección para crear una etiqueta personalizada para el expansor de salida. Seleccione 001 para HSM2208. Seleccione 001-016 para los expansores de zona 1-16.

[806] Etiqueta HSM2HOSTx

Use esta sección para crear una etiqueta personalizada para el transmisor-receptor inalámbrico bidireccional.

[809][001]-[004] Etiqueta para fuente de alimentación de HS2300

Use esta sección para crear etiquetas personalizadas para fuentes de alimentación en el sistema. Seleccione 001-004 para fuentes de alimentación 1-4.

[810][001]-[004] Etiqueta de fuente de salida de alta corriente de HS2204

Use esta sección para crear etiquetas personalizadas para fuentes de salida de alta corriente en el sistema. Seleccione 001-004 para fuentes de salida 1-4.

[815] Etiqueta de comunicador alterno

Use esta sección para crear una etiqueta personalizada para el comunicador alterno.

[820][001]-[016] Etiquetas de sirena

Use esta sección para crear etiquetas personalizadas para sirenas en el sistema. Seleccione 001-016 para las sirenas 1-16.

[821][001]-[008] Etiquetas de repetidor

Use esta sección para crear etiquetas personalizadas para repetidores inalámbricos en el sistema. Seleccione 001-008 para fuentes de salida 1-8.

[999][Código del instalador][999] Etiquetas predeterminadas

Esta sección se utiliza para regresar todas las etiquetas a las configuraciones de fábrica. Se requiere el código del instalador para verificar la eliminación.

5.3.2 Configuración de zona

La sección siguiente describe las opciones de programación de zonas.

[001] Tipo de zona

Un tipo de zona define cómo funciona una zona dentro del sistema y cómo responde cuando es activada.

[001]-[128] Seleccionar zona

Cada zona en el sistema debe tener asignada un tipo de zona. Los tipos de zona disponibles se enumeran a continuación.

000 – Zona nula

Asigna a todas las zonas no utilizadas.

001 – Retardo 1

Asignado comúnmente a los puntos de entrada principal. Sigue a los temporizadores de retardo de entrada 1 y retardo de salida (sección [005]). Al armar el sistema de alarma se inicia el temporizador de retardo de salida. Después de que ha expirado el retardo de salida, abrir la puerta inicia el temporizador de retardo de entrada. Durante el retardo de entrada, el zumbador del teclado indica al usuario que desarme el sistema.

002 – Retardo 2

Asignado comúnmente a puntos de entrada secundarios (aparte del teclado). Sigue al temporizador de retardo de entrada 2 (sección [005]).

003 – Instantáneo

Usados comúnmente para puertas y ventanas del perímetro, este tipo de zona sigue al retardo de salida. La alarma se dispara inmediatamente si la zona dispara después de que expira el retardo de salida.

004 – Interior

Asignado comúnmente a sensores de movimiento interiores cerca de un punto de entrada, tal como un salón o vestíbulo, que se debe acceder para alcanzar el teclado. La alarma se activa si el sistema está armado y una zona de tipo retardo (por ej., la puerta principal) no está disparada primero, o si el temporizador de entrada/salida expira antes de que la alarma se desarme. Si no, la zona es inmediata si dispara.

005 – Presente/Ausente interior

Similar al tipo de zona Interior excepto que el sistema anula la zona cuando está armado en modo Presente. Usado comúnmente para activar zonas del perímetro mientras permite la libre circulación en el interior.

006 – Retardo presente/ausente

Similar al retardo 1 excepto que la zona se anula cuando está armado en modo Presente. Usado comúnmente con detectores de movimiento que cubren un punto de entrada.

007 – Fuego retardado 24 horas

Esta zona se utiliza con detectores de humo y funciona de manera similar a la zona de fuego estándar, excepto que el comunicador retarda la memoria y la transmisión de la alarma en 30 segundos. Si la alarma es reconocida pulsando cualquier tecla, se silencia la sirena y se aborta la transmisión. Si el detector de humo no se restablece después de que se haya reconocido la alarma, la salida de la sirena se activa después de 90 segundos y comienza otro retardo de 30 segundos. Se requiere un código para silenciar la alarma. Un sabotaje o una falla hacen que se registre y transmita un Problema de Fuego.

008 – Fuego estándar 24 horas

Esta zona se utiliza con detectores de humo. La sirena suena inmediatamente cuando se activa el detector de humo. Si está habilitado, el comunicador transmite inmediatamente la alarma a la estación de monitoreo. Un sabotaje o una falla de este tipo de zona hacen que se registre y transmita un Problema de Fuego.

009 – Presente/ausente instantáneo

Asignado comúnmente a sensores de movimiento interiores. Este tipo de zona se anula cuando está armado en modo Presente, pero funciona como una zona Inmediata [003] cuando está armado en modo Ausente.

010 – Retardo interior

Asignado comúnmente a sensores de movimiento interiores. Cuando está armado como Ausente, este tipo de zona funciona como el tipo de zona Interior. Cuando está armado como Presente o Noche, disparar la zona activa el retardo de entrada 1. Disparar esta zona durante el retardo de salida no hace que el sistema se arme en modo Ausente, como si lo hace disparar una zona regular de tipo retardo.

011 – Zona de día

Usado comúnmente en áreas donde se desea la notificación inmediata de la entrada. Cuando está desarmado, disparar esta zona activa el zumbador del teclado pero no registra ni reporta el evento. Cuando está armado, disparar esta zona activa la sirena y después registra y reporta el evento.

NOTA: Una alarma durante el retardo de salida hace que la sirena se active y quede activada cuando expira el retardo de salida.

012 – Zona de noche

Asignado comúnmente a los detectores de movimiento interior en áreas accedidas durante la noche. Esta zona funciona como una zona Presente/Ausente interior [005] cuando se arma usando cualquier

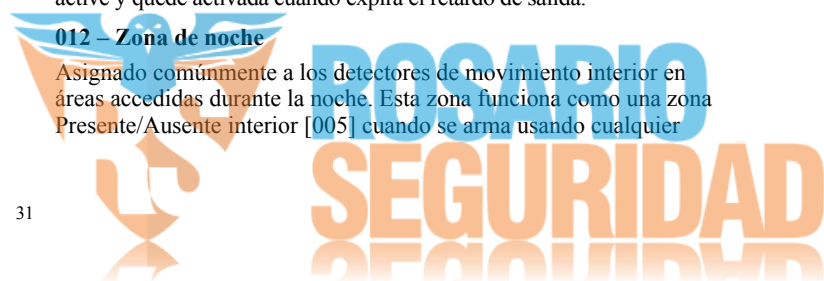

método excepto el siguiente: Si está armado Presente, esta zona se anula; si está armado usado [*][1], esta zona se anula.

Si se desvía este tipo de zona, el sistema de alarma no se puede armar como Ausente.

Método de armado	Retardo de salida infinito	Modo de armado
Códigos de usuario	S	Ausencia
Interruptor de llave	S	Ausencia
Tecla Ausente	S	Ausencia
*0 Armado	S	Ausencia
*9 Armado	N	Presencia
Tecla Presente	N	Presencia
Llave inalámbrica Presente	N	Presencia
Acceso remoto/SMS	N	Ausencia
Armado DLS	N	Ausencia
Armado NAA	N	Ausencia

Nota: Cuando Averías/Zonas abiertas cancelan armado está habilitado con esta zona, cualquier avería o zona abierta en el sistema cancela el armado cuando la zona se dispara y restablece.

Debido a los potenciales requisitos de energía del retardo de salida infinito, los teclados inalámbricos DEBEN estar alimentados por un transformador.

017 – Robo 24 horas

Este tipo de zona está activo siempre. Reporta una alarma si el sistema de alarma está armado o desarmado. Este tipo de zona suena la sirena por el tiempo de espera del timbre si el atributo audible está habilitado.

018 – Sirena/zumbador de 24 horas

Cuando el sistema de alarma está armado y este tipo de zona dispara, la sirena se activa por la duración del tiempo de espera de la alarma. Si el sistema de alarma está desarmado cuando este tipo de zona se dispara, el zumbador del teclado se activa hasta que se introduzca un código de acceso.

023 – Supervisión 24 horas

Esta zona está activa y reporta alarmas siempre que dispara. La sirena y el zumbador del teclado no se activan.

024 – Zumbador de supervisión 24 horas

Cuando dispara, el zumbador del teclado emite un tono constante hasta que se introduzca un código de acceso válido.

025 – Fuego autoverificado

(Detectores de humo cableados)

Cuando se activa la zona, comienza un retardo de 30 segundos pero no suena ninguna alarma de fuego. Si la misma zona se activa otra vez hasta 60 segundos después de que expira el retardo, la alarma se acciona inmediatamente. Si la misma zona se activa después de 60 segundos, la secuencia completa comienza otra vez.

Si una segunda zona de fuego se viola durante la secuencia de autoverificación, ambas zonas disparan una alarma de fuego inmediatamente.

(Detector de humo inalámbrico)

Cuando se activa la zona, comienza un retardo de 40 segundos. La alarma se dispara si la zona todavía está en falla después de 30 segundos. Si la zona ya no está más en alarma, se inicia un temporizador de verificación de 80 segundos. Si alguna zona de fuego se activa durante este período, la alarma dispara.

Si otra zona de fuego se activa durante la secuencia de autoverificación, ambas zonas entran en alarma inmediatamente.

Nota: Los detectores de humo inalámbricos usados con este tipo de zona deben tener una sirena integrada para actuar como pre-alerta de la alarma del sistema.

027 – Supervisión de Fuego

Cuando se dispara esta zona, el zumbador del teclado se activa y una alarma de supervisión se envía a la estación de monitoreo. Debe ingresarse un código de acceso válido para silenciar el zumbador.

040 – Gas 24 horas

Alarma inmediata cuando está activado, alarma audible por defecto. Este tipo de zona se puede asignar a cualquier tipo de dispositivo.

041 – CO 24 horas

Este tipo de zona se utiliza con detectores de CO. En caso de alarma, suena una cadencia distintiva de la sirena. Esto es seguido por una pausa de 5 segundos y después se repite. Después de 4 minutos, la pausa de 5 segundos se amplía a 60 segundos; sin embargo, BTO se debe programar con un valor de 5 minutos o más. La sirena se silencia cuando se ingresa un código de acceso o cuando la sirena excede el tiempo de espera.

042 – Asalto 24 horas

Alarma inmediata cuando está activado, alarma silenciosa por defecto.

NOTA: No es para uso en instalaciones homologadas por UL.

043 – Pánico 24 horas

Alarma inmediata cuando está activado, alarma audible por defecto.

045 – Calor 24 horas

Alarma inmediata cuando está activado, alarma audible por defecto.

046 – Médica 24 horas

Alarma inmediata cuando está activado, alarma audible por defecto.

047 – Emergencia 24 horas

Alarma inmediata cuando está activado, alarma audible por defecto.

048 – Rociador 24 horas

Alarma inmediata cuando está activado, alarma audible por defecto.

049 – Inundación 24 horas

Alarma inmediata cuando está activado, alarma audible por defecto.

051 – Sabotaje con retención 24 horas

Alarma inmediata cuando está activado, alarma audible por defecto. El sistema de alarma no puede ser armado hasta que se ingrese a la Programación del instalador.

052 – 24 horas sin alarma

Esta zona está activa siempre pero no causa una alarma. Atributos de zona tales como Anulación de zona y Timbre de puerta afectan las funciones de esta zona. Este tipo de zona también se puede asignar a un sensor de temperatura si se requiere la visualización de la temperatura de interiores/de exteriores sin advertencias de temperatura o condiciones de alarma.

056 – 24 horas alta temperatura

Este tipo de zona se utiliza con sensores de temperatura y se activa cuando la temperatura se eleva por encima de un umbral programado (establecido en la sección [804] > [828]). Alarma inmediata cuando está activado, alarma audible por defecto. Este tipo de zona genera una alarma cuando el sistema está armado o desarmado.

NOTA: El umbral de temperatura incluye una diferencia de 2,5°C (5°F) entre un estado dado y su condición restablecida. Por ejemplo, una alarma a 6°C se restablece en 3,5°C (alta temperatura) u 8,5°C (baja temperatura), dependiendo del tipo de zona seleccionado.

El tipo de zona para los sensores de temperatura debe ser Alta/Baja temperatura de 24 horas para que el sensor funcione correctamente.

057 – Baja temperatura 24 horas

Este tipo de zona se utiliza con sensores de temperatura y se activa cuando la temperatura cae por debajo de un umbral programado (establecido en la sección [804] > [828]). Alarma inmediata cuando está activado, alarma audible por defecto. Este tipo de zona genera una alarma cuando el sistema está armado o desarmado.

060 – Sabotaje sin retención 24 horas

Esta zona siempre está activa y reporta una condición de sabotaje sin alarma audible cuando se abre o ante sabotaje/falla.

066 – Armado momentáneo de interr. de llave

De uso frecuente con un módulo de interruptor de llave*, al girar la llave alternativamente se arma y desarma el sistema y silencia las alarmas. Los sabotajes y las fallas solamente inician su secuencia respectiva de avería. El teclado no da ninguna indicación cuando se activa este tipo de zona.

Nota: Con una alarma audible activa, usar el interruptor de llave cuando está desarmada es igual que introducir un código de acceso en el teclado. Usar el interruptor de llave durante los primeros 30 segundos de una alarma de fuego retardada es igual que pulsar una tecla en el teclado (comienza el retardo de 90 segundos). La activación de una zona del interruptor de llave arma o desarma el sistema. La activación de este tipo de zona NO se registra ni transmite el código de Policía. Las zonas anuladas de este tipo no se desanulan cuando se desarma el sistema. Cuando se anula la zona, se produce inmediatamente un registro de memoria del evento y una comunicación, NO cuando se arma el sistema.

*Módulo del interruptor de llave no para uso en instalaciones homologadas por UL/ULC.

067 – Armado sostenido de interr. de llave

De uso frecuente con un módulo de interruptor de llave, girando la llave se arma el sistema. El sistema no puede ser desarmado dando vuelta a la llave otra vez. Los sabotajes y las fallas solamente inician su secuencia respectiva de avería.

Nota: NO utilizar para zonas inalámbricas. La activación de la zona no registra o transmite el código de Policía. Las zonas anuladas de este tipo no se desanulan cuando se desarma el sistema. Cuando se anula la zona, se produce inmediatamente un registro de memoria del evento y una comunicación, NO cuando se arma el sistema.

Con una alarma audible activa, usar el interruptor de llave cuando está desarmada es igual que introducir un código de acceso en el teclado. Activar este tipo de zona durante los primeros 30 segundos de una alarma de fuego retardada es igual que pulsar una tecla en el teclado (comienza el retardo de 90 segundos). Si se deja en estado abierto, el sistema no arma hasta que la zona se restablezca y sea disparada otra vez.

068 – Desarmado momentáneo de interr. de llave

Uso con un módulo del interruptor de llave. Activar o restablecer esta zona desarma la partición y silencia las alarmas. Sabotajes o fallas no desarmen la zona.

Nota: No use como zona global.

069 – Desarmado sostenido de interr. de llave

Utilizado con un interruptor de llave mantenido. Activar esta zona desarma la partición.

Sabotajes o fallas en esta zona no desarmen la partición.

071 – Zona de sirena de puerta

Este tipo de zona suena un timbre a través de los teclados en la partición cuando está activada. No se genera ninguna alarma. Puede programarse varios tonos de timbre. Deshabilitar el timbre de puerta en la partición también deshabilita el timbre en esta zona.

Nota: No use como zona global.

[002] Atributos de zona

Los atributos de zona se utilizan para personalizar la operación de zonas. Cuando se programa un tipo de zona (sección [001]), el atributo de la zona de fábrica se asigna automáticamente.

Al programar atributos usando teclados LED/DE ICONOS:

Luz Listo ENCENDIDA: Atributos de programa [1-8]

Luz Listo y Luz Armado ENCENDIDAS: Programar atributo [9-16] (pulse [1] para la opción 9, pulse [6] para opción 14, etc.)

Pulse [9] para cambiar entre atributos [1-8] y atributos [9-16].

NOTA: Estos atributos pasan por alto las configuraciones de fábrica. NO cambie los atributos de la zona de fuego de su configuración de fábrica.

[001]-[128] Seleccionar zona

Los atributos enumerados a continuación se pueden habilitar o deshabilitar para cada zona.

01 – Sirena audible

ENCENDIDO: Una alarma activa la sirena.

APAGADO: Alarma silenciosa.

02 – Sirena constante

ENCENDIDO: La salida de la sirena es constante en alarma.

APAGADO: La salida de la sirena pulsa en alarma.

03 – Función de timbre

ENCENDIDO: El teclado timbra cuando la zona está abierta y cuando la zona está segura.

APAGADO: La zona no timbra.

04 – Anular habilitado

ENCENDIDO: La zona puede ser anulada manualmente.

APAGADO: La zona no puede ser anulada.

05 – Forzar armado

ENCENDIDO: El sistema se puede armar con la zona abierta. La zona está anulada temporalmente y, cuando está asegurada, es monitoreada por el sistema.

APAGADO: El sistema no se puede armar con la zona abierta.

06 – Exclusión de zona

ENCENDIDO: Cuando la zona entra en alarma el número de veces programado en el Contador de exclusión de zona (vea página 54), cierra sin otras transmisiones enviadas a la estación de monitoreo. La sirena sigue a la exclusión de zona si está programada.

APAGADO: La exclusión de zona está deshabilitada. Se transmiten todas las alarmas.

07 – Retardo de transmisión

ENCENDIDO: El reporte de las alarmas de la zona se retarda por el tiempo programado en la sección 377 (vea página 55). Si se introduce un código de acceso válido dentro de este tiempo, no se comunica ninguna señal de alarma.

APAGADO: Cuando ocurre una alarma, el código de reporte se transmite inmediatamente.

08 – Verificación de robo

ENCENDIDO: Habilitado para cruce de zona/código de la policía. Las alarmas de la zona no se comunican hasta que ocurre un evento verificado de robo.

APAGADO: No habilitado para cruce de zona/código de la policía.

09 – Normalmente Cerrado (NC)

ENCENDIDO: La zona requiere un bucle normalmente cerrado.

APAGADO: La zona sigue la programación en la sección [013] opción 2.

Vea la nota después de la opción 11.

10 – Resistencias de fin de línea simple (SEOL)

ENCENDIDO: La zona requiere una resistencia de fin de línea simple (5,6 K).

APAGADO: La zona sigue la programación en la sección [013] opción 2.

Vea la nota después de la opción 11.

11 – Fin de línea doble (DEOL)

ENCENDIDO: La zona requiere resistencias de fin de línea doble (5,6 K).

APAGADO: La zona sigue la programación en la sección [013] opción 2.

NOTA: Si más de 1 opción se habilita para las opciones 09, 10 y 11, el número más bajo del atributo toma precedencia. Si las opciones 09 y 10 están habilitadas, la zona sigue la configuración de bucle normalmente cerrado.

12 – Respuesta de bucle rápida/normal

ENCENDIDO: Sigue una respuesta de bucle rápida de 50 ms.

APAGADO: Sigue una respuesta de bucle normal según lo programado en la sección Tiempo de respuesta del bucle de la zona.

5.3.3 Tiempos del sistema

Esta sección describe cómo programar los varios temporizadores aplicables a todo el sistema de alarma.

[005] Tiempos del sistema

Este es el menú base utilizado por instaladores para programar temporizadores, incluyendo área del sistema [000], temporizadores de partición [001] - [008], y horario de verano [901]/[902]

[000] – Área de Sistema

Tiempo de corte de sirena:

Las sirenas del sistema siguen este temporizador. Las alarmas de fuego siguen este temporizador si la sección [014] opción 8 (Opción Sirena de fuego continua) está desactivada. Los Sabotajes del sistema siguen este temporizador. El tiempo de corte de la sirena se programa en minutos. Las entradas válidas son 001 o 255 minutos.

Las alarmas del zumbador del teclado no siguen este temporizador.

Temporizador de verificación de robo:

Si otra zona con el atributo de Verificación de robo habilitado se viola dentro de la duración de este temporizador, se comunica y registra un evento de robo verificado. Se visualiza “Robo Verificado” en el teclado cuando el sistema es desarmado.

El temporizador de verificación de robo se programa en minutos. Las entradas válidas son 000 o 255 minutos.

Tiempo de respuesta de bucle de zona

El tiempo de respuesta del bucle es una entrada de 3 dígitos desde 005 a 255 programados en incrementos de 10 ms. El tiempo de respuesta de bucle mínimo disponible es 50 ms (por ej., programe 005 para 50 ms).

Ajuste automático del reloj

Este valor agrega o resta segundos del reloj del sistema al final de cada día para compensar inexactitudes. Para determinar el valor del ajuste, monitoree el tiempo perdido o ganado por el sistema de alarma durante un tiempo y calcule las ganancias o pérdidas promedio.

Ejemplo #1: El reloj pierde un promedio de 9 segundos por día. Programe el controlador de la alarma para ajustar el reloj en 51 segundos en el último minuto de cada día. Esto acelera el reloj del controlador de la alarma en 9 segundos, corrigiendo el problema.

Ejemplo #2: El reloj gana un promedio de 11 segundos por día. Programe el controlador de la alarma para ajustar el reloj en 71 segundos en el último minuto de cada día. Esto retarda el reloj del controlador de la alarma en 11 segundos, corrigiendo el problema.

Si la Hora de armado automático se establece a las 23:59, cualquier cambio a la opción Ajuste del reloj afectará directamente al tiempo de pre-alerta del Armado automático.

[001]-[008] Temporizadores de la partición 1-8

Los temporizadores siguientes se pueden aplicar a cada partición.

NOTA: Para instalaciones UL, el retardo de entrada más el retardo de las comunicaciones no debe exceder 60 segundos.

Retardo de entrada 1:

Este valor determina el tiempo de retardo de entrada para las zonas de tipo 1 de retardo. Las entradas válidas son 000 o 255 segundos.

Retardo de entrada 2:

Este valor determina el tiempo de retardo de entrada para las zonas de tipo 2 de retardo. Las entradas válidas son 000 o 255 segundos.

NOTA: El sistema sigue al temporizador de entrada que se activa primero.

Retardo de salida:

Este valor determina el tiempo de retardo de salida al armar el sistema. Durante EL retardo de salida, los LED Listo a Armado están encendidos. Cuando expira el retardo de salida, el LED de Listo se apaga.

Retardo de reinicio:

Este temporizador habilita una anulación programable de corta duración de todas las zonas en la partición en el momento del armado. Permite que los detectores de movimiento se restauren cuando el sistema se arma para ayudar a prevenir falsas alarmas.

El valor típico para este temporizador es 5 segundos, pero puede aumentarse si persisten las falsas alarmas. Programe 000 para ningún retardo de reinicio.

La duración del retardo de reinicio se programa en segundos. Las entradas válidas son 000 o 010 segundos.

[901]/[902] – Inicio/Fin del horario de verano

Inicio horario de verano [001] y Fin horario de verano [002]:

Establezca la fecha y hora en que comienza y termina el horario de verano.

Mes

Las entradas válidas son 001-012 (enero a diciembre).

Semana

Las entradas válidas son 000-005

Ingrese “000” para programar una fecha específica (1-31) en el campo Día. Ingrese 001-005 para programar la semana específica del mes. 005 es la última semana del mes.

Día

1-31 (si programa 000 en el campo Semana). 0-6 (Sábado-Domingo) si 001-005 se programa en el campo Semana.

Horas

Las entradas válidas son 0-23 horas. Ésta es la hora del día para avanzar o retroceder el reloj.

Incremento:

Las entradas válidas son 1 o 2 horas. Ésta es la cantidad de horas para avanzar o retroceder el reloj.

5.3.4 Códigos de acceso

Esta sección es usada por los instaladores para programar el código de instalador, el código maestro y el código de mantenimiento. Para obtener información sobre la programación de otros códigos de acceso, vea 4.7.5 [*][5] Programar códigos de acceso en página 21.

[006] Códigos de acceso definidos por el instalador

Este es el menú base usado por los instaladores para programar el código de instalador [001], el código maestro [002] y el código de mantenimiento [003]. Vea los detalles a continuación.

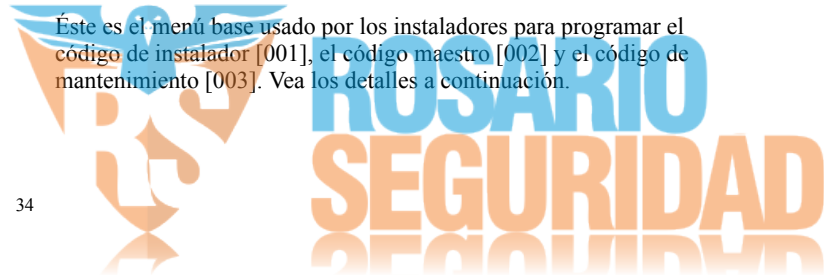

[001] – Código de Instalador

Este código es utilizado por el instalador para acceder a la Programación del instalador [*][8]. Los usuarios con este código de acceso tienen acceso a todos los niveles de programación del sistema.

[002] – Código maestro

Este código es utilizado por el usuario principal, una persona designada para realizar tareas operacionales más allá de las del usuario estándar. El código maestro proporciona acceso a las funciones en los menús [*][5] y [*][6].

[003] – Código de mantenimiento

Este código se asigna por lo general temporalmente al personal de mantenimiento que debe desactivar la alarma para ingresar a las instalaciones. El código de mantenimiento puede armar y desarmar el sistema, pero no concede acceso a ninguna otra función.

5.3.5 Configuración de PGM

Esta sección describe cómo fijar y configurar las salidas programables.

Los PGM se usan para enviar corriente eléctrica a los dispositivos externos tales como luces y sirenas, generalmente cuando ocurre un evento de alarma. El controlador de la alarma proporciona hasta tres PGM de 50 mA y un PGM de 300 mA. Las salidas PGM se pueden ampliar usando el expansor opcional de 8 salidas (HSM2208) y el expansor de 4 salidas de alta corriente (HSM2204).

La programación de una salida es un proceso de cuatro pasos:

1. Programe el PGM
2. Asigne el PGM a una partición.
3. Asigne un atributo de salida.
4. Asigne una opción de salida.

Consulte [011] Opciones de configuración PGM en página 79 para la alineación de la ranura PGM.

[007] Programación de PGM

Este es el menú base usado por el instalador para asignar los PGM a la sirena principal y a una partición.

[000] Asignación de partición de sirena principal

Esta sección de programación se utiliza para definir qué particiones activan la sirena principal cuando entran en alarma. Todas las particiones se seleccionan por defecto.

[001]-[164] Asignación de partición de PGM

Esta opción habilita al instalador asignar cada salida de PGM a una partición. Para asignar un PGM a una partición, primero seleccione la salida del PGM (PGM 1-164), y después seleccione la partición (1-8).

NOTA: Este campo es soportado solamente por los tipos de PGM que tienen capacidades de partición múltiple (por ej., salidas de comandos, armado Ausente). No afecta las salidas del sistema (por ejemplo, pulso de arranque por tierra).

[008] Programación de temporizador de PGM**[000] Minutos/Segundos de PGM**

Esta opción determina si el temporizador está en minutos o segundos.

[001]-[164] Temporizador de PGM

Este temporizador programa la duración (en segundos o minutos) que los PGM 1-164 se activan si están programados para seguir al Temporizador del PGM.

Seleccione la opción 001-164 para PGM 1-164.

Esta opción no afecta las salidas programadas como Reinicio de sensor.

5.3.6 Tipos de PGM

Los tipos de salida descritos en esta sección se pueden asignar a los PGM del controlador de la alarma y del módulo expansor de salida.

[009] Tipos de PGM

Cada controlador de la alarma soporta hasta 2 o 4 PGM y pueden expandirse usando los módulos expansores de salida HSM2208. Los atributos del PGM se definen en la sección [010] Atributos PGM en página 38. Atributos de salida programables.

[001]-[164] Seleccionar PGM**100 – PGM nulo**

Esta opción desactiva la salida de PGM.

101 – Seguidor de sirena de robo y de fuego

Esta salida de PGM sigue:

- Pre-alertas de fuego
- Señalización de fuego temporal de tres (si está habilitada)
- Todas las alarmas audibles de robo y fuego por partición
- Tiempo de corte de sirena
- Condiciones de graznido de sirena
- Fallas de salida audibles

Esta salida se activa cuando la salida de la alarma está activa y se apaga cuando se silencia la salida de la alarma. El patrón de la sirena se corresponde con la cadencia programada para la zona que entró en alarma. La prioridad de la cadencia es como sigue:

- cadencia de alarma de fuego
- cadencia de alarma de CO
- otras cadencias de alarma

Esta salida NO seguirá graznidos de sirena de ninguna clase. La sirena principal todavía se activa para todas las alarmas.

102 – Retardo fuego y robo

Este tipo de salida funciona igual que el Seguidor de sirena de robo y de fuego (PGM tipo 01), pero no se activa hasta que el tiempo de retardo de la transmisión expira.

Cuando una zona con retardo de transmisión habilitado dispara, los PGM de la Sirena, Fuego y Robo Regular se activan. Al final del retardo de la transmisión, se activa la salida retardada de Fuego y Robo.

Este PGM se utiliza generalmente para controlar las sirenas de exteriores. Si ocurre una falsa alarma, el usuario tiene tiempo para desarmar el sistema antes de que las sirenas externas se activen.

NOTA: Si ocurre una alarma de zona pero no sigue el retardo de transmisión, este PGM se activa inmediatamente, incluso si el retardo de la transmisión está activo para una alarma de zona diferente.

Esta salida se activa para la falla de salida audible y no interfiere con la operación de ninguna otra salida programable.

103 – Reinicio de sensor [*][7][2]

Esta salida está normalmente activa y se desactiva por 5 segundos cuando se ingresa un comando de reinicio de fuego [*][7][2] o cuando se detecta una alarma de autoverificación. Esta opción se utiliza para reiniciar la alimentación para detectores de humo con retención. El zumbador del teclado no suena durante el período de 5 segundos. Consulte Una vez que se asignan las zonas de teclado, usted también debe programar definiciones de zona y atributos de zona. Ver “[001] Tipo de zona” en página 31 y [002] Atributos de zona en página 33. en página 6 para instrucciones sobre el cableado de los detectores de humo.

104 – Humo bidireccional

Cuando este PGM es programado, el PGM en la placa funciona como una entrada en vez de una salida. Los detectores de humo de dos hilos se pueden conectar con esta entrada, lo que significa que no necesita usarse una entrada de zona.

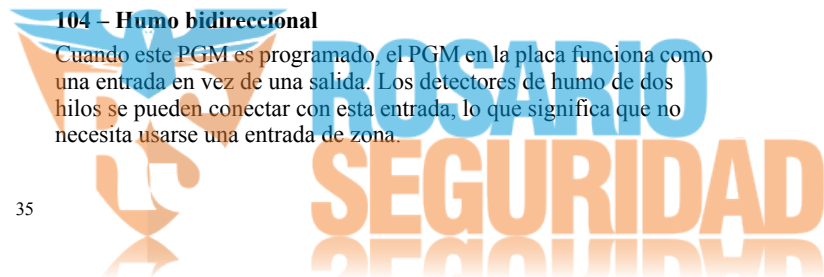

El PGM también está supervisado, y se genera una condición de avería si una resistencia de 2,2 K Ω no está presente entre la terminal de PGM y Aux+.

La entrada del detector de humo de dos hilos crea una alarma inmediata y con retención.

109 – Pulso de cortesía

El pulso de cortesía causa que una salida se active durante los tiempos de entrada y de salida, más 2 minutos. Esta opción se usa típicamente para activar una luz de cortesía cerca de la puerta de salida durante los tiempos de entrada/salida. Si se requiere más de una salida de pulso de cortesía, cada una debe programarse para operación global (atributos de PGM 1 y 2 habilitados). Si el sistema es armado mediante el método Armado sin actividad, esta salida NO se activará.

111 – Seguidor de zumbador de teclado

La salida de PGM se activa con el zumbador del teclado cuando es accionada por los eventos que se indican a continuación. La salida de PGM permanece activa por la duración del zumbador del teclado.

- Zona de alarma de zumbador de supervisión de 24 horas
- Pre-alerta de armado sin actividad
- Retardo de entrada
- Fallas de salida audibles
- Retardo de salida audible
- Timbre de puerta

Este tipo de PGM no se activa para pulsaciones de teclas locales o pitidos de avería.

114 – Listo para armar

Este PGM se activa cuando el sistema está listo para ser armado (todas las zonas armadas no forzadas en el sistema se restablecen). La salida de PGM se desactiva cuando se ingresa un código de acceso para armar el sistema y el retardo de salida comienza. Este PGM funciona según lo descrito durante el modo de prueba de paso (si se restablecen todas las zonas).

115 – Estado Armado del sistema

Esta salida se activa cuando todas las particiones seleccionadas están armadas (fin del retardo de salida) ya sea en el modo Presente o Ausente. La salida se desactiva cuando se desarma el sistema.

116 – Estado Armado ausente

Este PGM se enciende al inicio del retardo de salida cuando el sistema se arma con las zonas Presente/Ausente activadas. Si el sistema se arma con las zonas Presente/Ausente siempre activas, entonces la salida Ausente está activa.

117 – Estado Armado presente

Esta salida de PGM se activa si el sistema se arma con las zonas Presente/Ausente anuladas.

120 – Armado ausente sin Estado de Anular zona

Cuando se asigna a una sola partición, esta salida de PGM se activa cuando el sistema se arma con las zonas Presente/Ausente y Noche activas, y sin zonas anuladas.

Si se asigna a particiones múltiples, todas las particiones se deben armar en modo Ausente sin zonas anuladas antes de que el PGM se active. Si una zona que se puede armar por la fuerza se viola en el momento del armado, el PGM no se activa. Cuando se restablece la zona, el PGM se activa.

121-124 – Salida de Comando 1-4

Las salidas de comando 1-4 son activadas por el usuario introduciendo [*] [7] [1-4] en cualquier teclado. Cuando se activa una salida, suenan tres pitidos de reconocimiento.

Las salidas de PGM de este tipo se pueden programar para seguir un programa predefinido (programado en la sección [601]-[604] Programación del programa 1-4 en página 59). Incluso si la salida

sigue un programa, puede ser encendida o apagada manualmente, o seguir el programa mediante [*][7].

Para seleccionar un programa que sigan estas salidas de PGM, vea [009] Tipos de PGM en página 35.

129 – Memoria de alarma de estado de partición

Esta función tiene el objeto de usarse en una placa de interruptor de llave, con una luz controlada por este PGM para indicar el estado del sistema. La salida se activa (constante) al principio del retardo de salida cuando se arma la partición. Si una alarma ocurre en la partición armada, la salida destella por lo que queda del período armado. Si una alarma ocurre en una partición desarmada (zona de 24 horas), la salida destella hasta que se reconozca la alarma.

Esta salida no se activará durante una prueba de paso ni para la tecla FMP, asalto, o alarmas de entrada PGM2 audibles/silenciosas.

132 – Salida de asalto

Cuando una zona de Asalto (tipo [42]) entra en alarma, esta salida se activa hasta que la partición es armada (código de acceso, interruptor de llave, [*][0], etc.) o desarmada. Un sabotaje o una falla en un tipo de zona de asalto no activan esta salida. Esta salida no se activa en modo de Prueba de paso. Si ocurre una alarma global de asalto, cada partición con zonas de asalto asignadas debe ser armada o desarmada antes de que la salida de asalto se desactive. Si las alarmas de asalto ocurren en particiones múltiples, se debe ingresar un código de acceso en cada partición antes de que la salida se desactive.

NOTA: No es para uso con instalaciones homologadas por UL/ULC.

134 – Entrada silenciosa de 24 horas (PGM 2)

Con esta entrada el teclado no indica una alarma, la sirena permanece silenciosa, y la señal se envía a la estación central. Esta entrada no sigue la exclusión de zona. Se requiere una resistencia EOL de 2,2 K Ω para esta entrada de información (a Aux+). Si ocurre un cortocircuito o un circuito abierto, se genera una alarma.

No es para uso con instalaciones UL.

135 – Entrada audible de 24 horas (PGM 2)

Los teclados LCD indican que el sistema está en alarma, la sirena suena la duración del tiempo de espera del timbre, y la señal se envía a la estación central. Esta entrada no sigue la exclusión de zona. Se requiere una resistencia EOL de 2,2 K Ω para esta entrada de información (a Aux+). Si ocurre un cortocircuito o un circuito abierto, se genera una alarma para todas las particiones y sirenas. La asignación de la partición de PGM no afecta a este tipo de PGM.

146 – TLM y alarma

Esta salida se activa cuando se presenta una condición de falla de la línea telefónica Y ocurre una alarma. La salida permanece activa hasta que se ingresa un código de acceso para desarmar o cuando la avería de TLM se restablece. La salida se activa para todas las alarmas audibles y silenciosas (excepto la coacción) si hay una avería de TLM. Si una alarma activa esta salida en el estado desarmado, se desactivará cuando el sistema esté armado o cuando se restablezca la línea telefónica. Este tipo de salida también se activa si las alarmas están en memoria (no sólo para las alarmas activas actualmente) cuando ocurre la avería de TLM. Las alarmas en memoria deben haber excedido el tiempo de espera de la sirena.

147 – Tono de respuesta

Esta salida de PGM se activa por dos segundos después de que el sistema de alarma recibe una señal de tono de respuesta de la estación central.

148 – Arranque por tierra

Esta salida se activa por dos segundos antes de que el sistema de alarma intente marcar para obtener un tono de marcado en el equipo de teléfono de Arranque por tierra. Deben insertarse pausas de 2 segundos al inicio del número de teléfono al usar esta opción.

149 – Comunicador alterno

Esta salida se puede utilizar para notificar al propietario, antes de que ingrese al edificio, que ha ocurrido una alarma. Esta salida se puede programar para activar cuando ocurre cualquiera de los siguientes eventos de sistema (alarmas):

- Fuego (Tecla Fuego, Zonas de fuego)
- Pánico (Tecla Pánico y Zonas de pánico)
- Robo (Retardo, Instantánea, Interior, Presente/Ausente y zonas de robo de 24 horas)
- Abrir/Cerrar eventos
- Anulación automática de zona. (Vea 08 – Anular zona automáticamente en página 39 para obtener más detalles)
- Médica (Tecla Médica, Zonas médicas y de emergencia)
- Robo Verificado
- Abrir después de alarma
- Alarma de Emergencia
- Alarma de Coacción

En el estado armado, esta salida se desactiva cuando se desarma el sistema. Si una alarma activa esta salida en el estado desarmado, la salida se desactiva si se ingresa un código de acceso válido dentro del tiempo de espera de la sirena o si el sistema es armado después de que haya expirado el tiempo de espera de la sirena.

Esta salida se activa para alarmas silenciosas y audibles o condiciones médicas solamente. No se activará durante pre-alertas o retardos.

NOTA: Los atributos de PGM para esta opción, programados en la sección [010], se diferencian de la selección estándar de atributos programados normalmente.

155 – Avería de Sistema

Esta salida se puede programar para activar cuando ocurre cualquiera de las siguientes condiciones de avería:

- Servicio es Necesario
- Pérdida de reloj
- Problema de CC
- Voltaje de bus
- Problema de CA
- Falla en dispositivo
- Baja batería de dispositivo
- Sabotaje en dispositivo
- Interferencia de RF
- Supervisión de módulo
- Sabotaje en módulo
- Comunicaciones
- No está en red

Esta salida se desactiva cuando se borran todas las condiciones de avería seleccionadas.

156 – Evento de sistema retenido (luz estroboscópica)

Esta salida se puede utilizar para notificar al propietario, antes de que ingrese al edificio, que ha ocurrido una alarma. Esta salida se puede programar para activar cuando ocurre cualquiera de las siguientes alarmas en el sistema:

- Robo (Retardo, Instantánea, Interior, Presente/Ausente y zonas de robo de 24 horas)
- Fuego (Tecla Fuego, Zonas de fuego)
- Pánico (Tecla Pánico y Zonas de pánico)
- Médica (Tecla Médica, Zonas médicas y de emergencia)
- De supervisión (zonas de supervisión, congelación y agua)
- Prioridad (zonas de gas, calor, rociador y retención de 24 horas)
- Asalto (zonas de asalto)
- La salida sigue el temporizador de pulso (sección [008] Programación de temporizador de PGM en página 35)

Esta salida no se activa durante pre-alertas o retardos.

En el estado armado, la salida se desactiva solo cuando se desarma el sistema.

Si una alarma activa esta salida en el estado desarmado, la salida se desactiva cuando un usuario introduce un código de acceso válido durante el tiempo de espera de la sirena. La salida también se desactiva si alguien arma el sistema después de que haya expirado el tiempo de descanso de la sirena.

Si está asignada a una sola partición, la salida se activa cuando un evento de alarma habilitado ocurre en la partición asignada. Cuando se asigna a particiones múltiples, la salida se activa cuando ocurre una alarma en cualquier partición y, si está configurado para retención, se desactivará cuando se desarma cualquier partición. (o si se utiliza un procedimiento de desarme válido).

157 – Sabotaje de Sistema

Esta salida se activa cuando existe cualquier condición de sabotaje y se desactiva cuando se eliminan todas las condiciones de sabotaje (si está configurado para operación constante). Si se ha configurado para una operación pulsada, la salida se desactiva cuando expira el temporizador de la salida del PGM. Estos sabotajes incluyen sabotajes de zona (DEOL), sabotajes de la caja, avería de TLM, interferencia de RF, y todos los sabotajes de zona y dispositivos.

161 – Avería CC

Esta salida se activa cuando se detecta una de las siguientes condiciones de baja batería:

- Batería baja o ausente del controlador de la alarma
- Batería baja o ausente del módulo
- Batería baja de zona inalámbrica
- Batería baja de teclado inalámbrico
- Batería baja de sirena inalámbrica
- Batería baja de llave inalámbrica

La salida se puede configurar para seguir el estado de las averías de baja batería o se puede activar por un periodo de tiempo y restablecer automáticamente.

165 – Tarjeta de proximidad usada

Esta salida se activa cuando se presenta la tarjeta de proximidad seleccionada.

Asigne esta salida a un usuario ingresando un número de usuario entre 001 y 095. Para habilitar este atributo para todas las tarjetas de proximidad, ingrese 000 en el atributo PGM [011]. Ver [011] Opciones de configuración de PGM en página 41.

175 – Estado de sirena y salida de acceso de programación

Este PGM se activa cuando la sirena, el modo de Programación del instalador o el DLS/SA están activos. Se desactiva después del tiempo de espera de la sirena, cuando se sale de la Programación del instalador o cuando la programación de DLS/SA es desconectada.

176 – Operación remota

Esta salida se activa y desactiva remotamente con un comando del software DLS.

NOTA: No es para uso con instalaciones homologadas por UL/ULC.

184 – Abrir después de alarma

Esta salida se activa cuando el sistema se ha desarmado después de una alarma. Se desactiva cuando se ingresa un código de usuario válido o cuando expira el temporizador de la salida de PGM.

200 – Zona que sigue PGM por zona

Esta opción permite que el PGM se active cuando se abre la zona asignada y que se desactive cuando se restablece la zona o, si está programada, cuando se introduce un código de acceso válido. Este PGM sigue al estado de la zona asignada, sin importar la partición a la que está asignada la zona o el PGM.

Para programar la zona a la que el PGM seguirá, vea [011] Opciones de configuración de PGM en página 41.

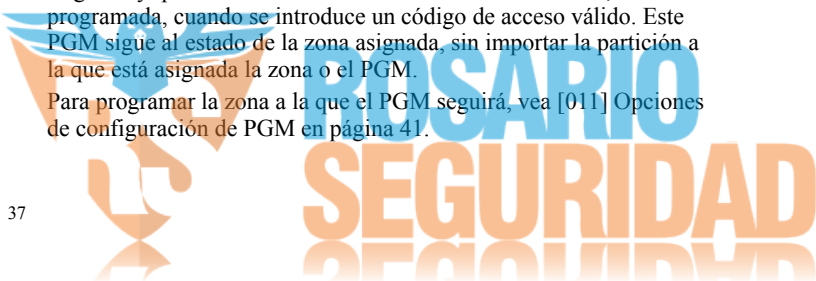

201-216 – Seguidor de zona (Zonas 1-128)

Este tipo de salida se asigna a un grupo de zonas y normalmente está activado, pero se desactiva cuando se dispara una zona. Las zonas se asignan a esta salida en los grupos siguientes:

201 – Zonas 1-8	209 – Zonas 65-72
202 – Zonas 9-16	210 – Zonas 73-80
203 – Zonas 17-24	211 – Zonas 81-88
204 – Zonas 25-32	212 – Zonas 89-96
205 – Zonas 33-40	213 – Zonas 97-104
206 – Zonas 41-48	214 – Zonas 105-112
207 – Zonas 49-56	215 – Zonas 113-120
208 – Zonas 57-64	216 – Zonas 121-128

Si hay múltiples zonas habilitadas, cualquier zona activa en ese grupo dispara la salida. El PGM no se activará otra vez hasta que se restablezcan todas las zonas.

[010] Atributos PGM

Las opciones siguientes se utilizan para programar las características de funcionamiento de la sirena principal y de las salidas de PGM.

[000] – Máscara de sirena principal

Esta sección de programación se utiliza para configurar los tipos de alarmas audibles que accionen la salida de la sirena principal en el controlador de la alarma. Todas las opciones están seleccionadas por defecto.

Alarma de Fuego

ENCENDIDO: La alarma de fuego (tecla [F], zonas de fuego) activa la sirena principal.

APAGADO: La alarma de fuego no activa la sirena principal.

Alarma CO

ENCENDIDO: La alarma de CO activa la sirena principal.

APAGADO: La alarma de CO no activa la sirena principal.

Alarma de Robo

ENCENDIDO: La alarma de robo (Retardo, Instantánea, Interior, Presente/Ausente, Noche, Retardo Interior, Presente/Ausente Instantáneo, Día, Robo 24 horas) activa la sirena principal.

APAGADO: La alarma de robo no activa la sirena principal.

Alrm inundac 24 horas

ENCENDIDO: La alarma principal se activa en caso de Alrm inundac de 24 horas.

APAGADO: La alarma principal no se activa en caso de Alrm inundac de 24 horas.

Graznidos de sirena

ENCENDIDO: Los graznidos activan la sirena principal. Los graznidos de la sirena deben estar habilitados para usar las opciones siguientes:

- Graznido de sirena al Armar (simple)
- Graznido de sirena al Desarmar (doble)
- Duración sirena Armado autom.(simple cada segundo)
- Graznido de sirena al Salir (simple cada segundo)
- Graznido de sirena al Entrar (simple cada segundo)
- Graznido de sirena en Avería (simple cada 10 segundos)

APAGADO: Los graznidos no activan la sirena principal.

[001]-[164] Atributos de PGM 1-28

Los atributos siguientes de PGM se pueden asignar a un PGM. Cada atributo tiene varias opciones de alternancia, según el tipo de PGM seleccionado (sección [009]).

101 – Fuego y robo

01 – Salida verdadera/Invertida

ENCENDIDO: desactivado durante operación normal. Activado cuando dispara.

APAGADO: activo durante operación normal. Desactivado cuando dispara.

102 – Retardo fuego y robo

01 – Salida verdadera/Invertida

ENCENDIDO: desactivado durante operación normal. Activado cuando dispara.

APAGADO: activo durante operación normal. Desactivado cuando dispara.

103 – Reinicio de sensor [*][7][2]

01 – Salida verdadera/Invertida

ENCENDIDO: desactivado durante operación normal. Activado cuando dispara.

APAGADO: activo durante operación normal. Desactivado cuando dispara.

03 – Código de acceso requerido/No requiere código

ENCENDIDO: Código de acceso requerido para activación

APAGADO: No requiere código de acceso para activación

109 – Pulso de cortesía

01 – Salida verdadera/Invertida

ENCENDIDO: desactivado durante operación normal. Activado cuando dispara.

APAGADO: activo durante operación normal. Desactivado cuando dispara.

111 – Seguidor de zumbador de teclado

01 – Salida verdadera/Invertida

ENCENDIDO: desactivado durante operación normal, activado cuando está disparado.

APAGADO: activado durante operación normal, desactivado cuando está disparado.

02 – Salida temporizada/Salida retenida

ENCENDIDO: la salida permanece activa hasta que se ingrese un código de acceso o se cumplan ciertos criterios, según el tipo de PGM.

APAGADO: la salida permanece activa hasta que expire el temporizador de la salida del PGM.

09 – Retardo de entrada

ENCENDIDO: se activa ante retardo de entrada.

APAGADO: no se activa con la entrada.

10 – Retardo de salida

ENCENDIDO: se activa ante retardo de salida.

APAGADO: no se activa ante retardo de salida.

11 – Timbre de puerta

ENCENDIDO: se activa cuando se habilita el timbre.

APAGADO: no se activa cuando se habilita el timbre.

12 – Zona de zumbador de teclado

ENCENDIDO: se activa cuando el zumbador del teclado entra en alarma.

APAGADO: no se activa cuando el zumbador del teclado entra en alarma.

13 – Fallas de salida audibles

ENCENDIDO: se activa cuando comienza prealerta audible de falla de salida.

APAGADO: no se activa cuando comienza prealerta audible de falla de salida.

14 – Pre-alerta de armado automático

ENCENDIDO: se activa cuando comienza prealerta de armado automático.

APAGADO: no se activa cuando comienza prealerta de armado automático.

114 – Listo para armar

01 – Salida verdadera/Invertida

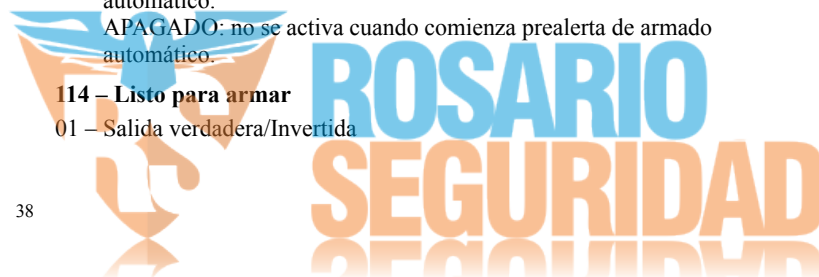

ENCENDIDO: desactivado durante operación normal. Activado cuando dispara.

APAGADO: activo durante operación normal. Desactivado cuando dispara.

115 – Estado armado

01 – Salida verdadera/Invertida

ENCENDIDO: desactivado durante operación normal. Activado cuando dispara.

APAGADO: activo durante operación normal. Desactivado cuando dispara.

116 – Modo Armado ausente

01 – Salida verdadera/Invertida

ENCENDIDO: desactivado durante operación normal. Activado cuando dispara.

APAGADO: activo durante operación normal. Desactivado cuando dispara.

117 – Modo Armado presente

01 – Salida verdadera/Invertida

ENCENDIDO: desactivado durante operación normal. Activado cuando dispara.

APAGADO: activo durante operación normal. Desactivado cuando dispara.

121-124 – Salida de Comando 1-4

01 – Salida verdadera/Invertida

ENCENDIDO: desactivado durante operación normal, activado cuando está disparado.

APAGADO: activado durante operación normal, desactivado cuando está disparado.

02 – Salida temporizada/Salida retenida

ENCENDIDO: la salida permanece activa hasta que se ingrese un código de acceso o se cumplan ciertos criterios, según el tipo de PGM.

APAGADO: la salida permanece activa hasta que expire el temporizador de la salida del PGM.

03 – Código de acceso requerido/No requiere código

ENCENDIDO: Código de acceso requerido para activación

APAGADO: No requiere código de acceso para activación

129 – Memoria de alarma de estado de partición

01 – Salida verdadera/Invertida

ENCENDIDO: desactivado durante operación normal. Activado cuando dispara.

APAGADO: activo durante operación normal. Desactivado cuando dispara.

132 – Salida de asalto

01 – Salida verdadera/Invertida

ENCENDIDO: desactivado durante operación normal. Activado cuando dispara.

APAGADO: activo durante operación normal. Desactivado cuando dispara.

146 – TLM de alarma

01 – Salida verdadera/Invertida

ENCENDIDO: desactivado durante operación normal. Activado cuando dispara.

APAGADO: activo durante operación normal. Desactivado cuando dispara.

147 – Salida de tono de respuesta

01 – Salida verdadera/Invertida

ENCENDIDO: desactivado durante operación normal. Activado cuando dispara.

APAGADO: activo durante operación normal. Desactivado cuando dispara.

148 – Arranque por tierra

01 – Salida verdadera/Invertida

ENCENDIDO: desactivado durante operación normal. Activado cuando dispara.

APAGADO: activo durante operación normal. Desactivado cuando dispara.

149 – Comunicador alterno

01 – Salida verdadera/Invertida

ENCENDIDO: desactivado durante operación normal, activado cuando está disparado.

APAGADO: activado durante operación normal, desactivado cuando está disparado.

02 – Salida temporizada/Salida retenida

ENCENDIDO: la salida permanece activa hasta que se ingrese un código de acceso o se cumplan ciertos criterios, según el tipo de PGM.

APAGADO: la salida permanece activa hasta que expire el temporizador de la salida del PGM.

04 – Alarma de Fuego

ENCENDIDO: se activa con alarma de fuego, tecla [F], zonas de fuego, humo de 2 hilos.

APAGADO: no se activa con alarma de fuego.

05 – Alarma de Pánico

ENCENDIDO: se activa con alarma de pánico, tecla [P], zonas de pánico.

APAGADO: no se activa con alarma de pánico.

06 – Alarma de Robo

ENCENDIDO: se activa con alarma de robo.

APAGADO: no se activa con alarma de robo.

07 – Abrir/Cerrar

ENCENDIDO: se activa al abrir o cerrar.

APAGADO: no se activa al abrir o cerrar.

08 – Anular zona automáticamente

ENCENDIDO: se activa cuando una zona es anulada automáticamente.

APAGADO: no se activa cuando una zona es anulada automáticamente.

09 – Alarma Médica

ENCENDIDO: se activa ante alarma médica, tecla [+], zonas médicas.

APAGADO: no se activa ante alarma médica.

10 – Robo Verificado

ENCENDIDO: se activa ante alarma de robo verificada (o código de policía).

APAGADO: no se activa ante alarma de robo verificada.

11 – Abrir después de alarma

ENCENDIDO: se activa cuando el sistema se desarma con una alarma en memoria.

APAGADO: no se activa cuando el sistema se desarma con una alarma en memoria.

12 – Alarma de Emergencia

ENCENDIDO: se activa ante alarma de emergencia de zona.

APAGADO: no se activa ante alarma de emergencia de zona.

13 – Alarma de Coacción

ENCENDIDO: se activa ante alarma de coacción.

APAGADO: no se activa ante alarma de coacción.

155 – Avería de Sistema

01 – Salida verdadera/Invertida

ENCENDIDO: desactivado durante operación normal, activado cuando está disparado.

APAGADO: activado durante operación normal, desactivado cuando está disparado.

02 – Salida temporizada/Salida retenida

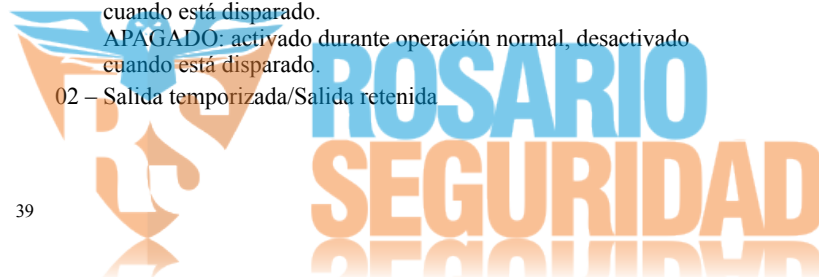

ENCENDIDO: la salida permanece activa hasta que se ingrese un código de acceso o se cumplan ciertos criterios, según el tipo de PGM.

APAGADO: la salida permanece activa hasta que expire el temporizador de la salida del PGM.

04 – Servicio es Necesario

ENCENDIDO: se activa ante condición de avería que requiere servicio.

APAGADO: no se activa ante condición de avería que requiere servicio.

05 – Pérdida de reloj

ENCENDIDO: se activa ante condición de avería de pérdida de reloj.

APAGADO: no se activa ante condición de avería de pérdida de reloj.

06 – Avería CC

ENCENDIDO: se activa si se detecta un Problema de batería baja o ausencia de batería, o si se detecta un Problema de batería baja o ausencia de batería del HSM2204/2300 1-4.

APAGADO: no se activa ante condición de Avería CC.

07 – Voltaje de bus

ENCENDIDO: se activa cuando un módulo de sistema ha medido un voltaje Aux. bajo.

APAGADO: no se activa para una avería de bajo voltaje de módulo.

08 – Averías de CA

ENCENDIDO: se activa cuando cualquier dispositivo de sistema detecta una condición de falla de CA.

APAGADO: no se activa ante condiciones de falla de CA.

09 – Fallas en dispositivo

ENCENDIDO: se activa si existe una de las siguientes condiciones de avería de dispositivo:

- falla de zona 001 – 128
- falla de teclado 01 -16
- falla de sirena 01 – 16
- falla de repetidor 01 – 08
- Problema de Fuego
- avería de CO
- avería de gas
- avería de calor
- avería de congelación
- avería de sonda desconectada

APAGADO: no se activa si existe una condición de falla de dispositivo.

10 – Baja batería de dispositivo

ENCENDIDO: se activa si existe alguna de las siguientes condiciones de batería baja de dispositivo:

- zona 001 – 128
- Teclado 01 – 16
- Sirena 01 – 16
- Repetidor 01 – 08
- usuario 01 – 32 (llaves inalámbricas)

APAGADO: no se activa si existe una condición de batería baja de dispositivo.

11 – Sabotaje en dispositivo

ENCENDIDO: se activa si existe alguna de las siguientes condiciones de sabotaje de dispositivo:

- zona 001 – 128
- Teclado 01 – 16
- Sirena 01 – 16
- Repetidor 01 – 08

APAGADO: no se activa si existe una condición de sabotaje de dispositivo.

12 – Interferencia de RF

ENCENDIDO: se activa si se detecta alguna de las siguientes averías de Inactividad RF:

- zona 001 – 128
- Teclado 01 – 16
- Sirena 01 – 16
- Repetidor 01 – 08

APAGADO: no se activa si existe una condición de Inactividad RF.

13 – Supervisión de módulo

ENCENDIDO: se activa si se detecta alguna de los siguientes Problemas de supervisión de módulo:

- HSM2HOST
- Teclado 01 – 16
- Ampliador de zona 01 – 15
- HSM2204 1 – 4
- HSM2300 1 – 4
- HSM2208 01 – 16

APAGADO: no se activa si se detecta un Problema de supervisión de módulo.

14 – Sabotaje de módulo

ENCENDIDO: se activa si existe alguna de las siguientes condiciones de sabotaje de módulo:

- HSM2HOST
- Teclado 01 – 16
- Ampliador de zona 01 – 15
- HSM2204 1 – 4
- HSM2300 1 – 4
- Averías de sabotaje en HSM2208 01 – 16

APAGADO: no se activa si existe una condición de sabotaje de módulo.

15 – Comunicaciones

ENCENDIDO: se activa si existe alguna de las siguientes condiciones de comunicaciones:

- Avería de TLM
- FTC de receptor 1 – 4
- Problema de Bloqueo de SIM
- Avería de celular
- Problema de Ethernet
- Receptor 1 – 4 ausente
- Avería de supervisión de receptor 1 – 4
- Problema de Configuración de SMS
- Falla de comunicador alterno.

APAGADO: no se activa si existe una condición de avería de comunicaciones.

16 – Sin conexión de red

ENCENDIDO: se activa si existe alguna de las siguientes condiciones sin conexión a red:

- Zona 001 – 128
- Teclado 01 – 16
- Sirena 01 – 16
- Repetidor 01 – 08
- Averías sin conexión a red de usuario 01 – 95 (llaves inalámbricas)

APAGADO: no se activa si existe una condición de avería sin conexión a red.

156 – Evento de sistema retenido

01 – Salida verdadera/Invertida

ENCENDIDO: desactivado durante operación normal. Activado cuando dispara.

APAGADO: activado durante operación normal. Desactivado cuando dispara.

02 – Salida temporizada/Salida retenida

ENCENDIDO: la salida permanece activa hasta que expire el temporizador de la salida del PGM.

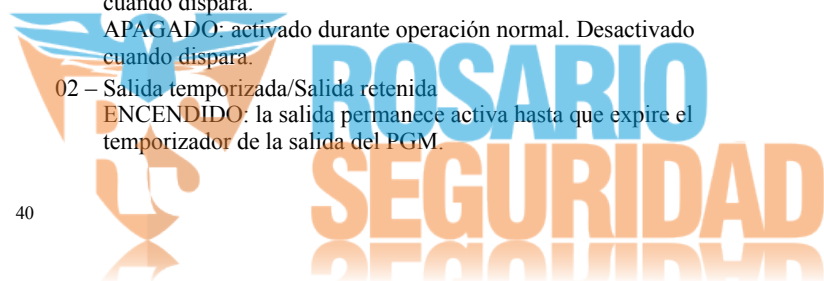

APAGADO: la salida permanece activa hasta que se ingrese un código de acceso o se cumplan ciertos criterios, según el tipo de PGM.

- 04 – Alarma de Fuego
ENCENDIDO: se activa con alarma de fuego, tecla [F], zonas de fuego, humo de 2 hilos.
APAGADO: no se activa con alarma de fuego.
- 05 – Alarma de Pánico
ENCENDIDO: se activa ante alarma de pánico (audible o silenciosa).
APAGADO: no se activa ante alarma de pánico.
- 06 – Alarma de Robo
ENCENDIDO: se activa ante alarma de robo.
APAGADO: no se activa ante alarma de robo.
- 07 – Alarma Médica
ENCENDIDO: se activa ante alarma médica.
APAGADO: no se activa ante alarma médica.
- 08 – De supervisión
ENCENDIDO: se activa ante alarma de supervisión.
APAGADO: no se activa ante alarma de supervisión.
- 09 – Evento de prioridad
ENCENDIDO: se activa ante alarma de prioridad.
APAGADO: no se activa ante alarma de prioridad.
- 10 – Asalto
ENCENDIDO: se activa ante alarma de asalto.
APAGADO: no se activa ante alarma de asalto.
- 11 – Alarma de Coacción
ENCENDIDO: se activa ante alarma de coacción.
APAGADO: no se activa ante alarma de coacción.
- 12 – Alarma de Emergencia
ENCENDIDO: se activa ante alarma de emergencia.
APAGADO: no se activa ante alarma de emergencia.
- 13 – Supervisión de Fuego
ENCENDIDO: se activa ante alarma de supervisión de fuego.
APAGADO: no se activa ante alarma de supervisión de fuego.
- 14 – Problema de Fuego
ENCENDIDO: se activa ante condición de Problema de Fuego.
APAGADO: no se activa ante condición de Problema de Fuego.
- 15 – Alarma CO
ENCENDIDO: se activa ante alarma de CO.
APAGADO: no se activa ante alarma de CO.

157 – Sabotaje de Sistema

- 01 – Salida verdadera/Invertida
ENCENDIDO: desactivado durante operación normal. Activado cuando dispara.
APAGADO: activado durante operación normal. Desactivado cuando dispara.
- 09 – Sabotajes de sistema/módulo
ENCENDIDO: se activa cuando ocurre alguna condición de sabotaje de módulo.
APAGADO: no se activa cuando ocurre alguna condición de sabotaje de módulo.
- 10 – Sabotaje de zona
ENCENDIDO: se activa cuando ocurre alguna condición de sabotaje de zona.
APAGADO: no se activa cuando ocurre alguna condición de sabotaje de zona.

161 – Avería CC

- 01 – Salida verdadera/Invertida
ENCENDIDO: desactivado durante operación normal. Activado cuando dispara.
APAGADO: activado durante operación normal. Desactivado cuando dispara.
- 02 – Temporizador de PGM

ENCENDIDO: la salida permanece activa hasta que se ingrese un código de acceso o se cumplan ciertos criterios, según el tipo de PGM.

APAGADO: la salida permanece activa hasta que expire el temporizador de la salida del PGM.

- 09 – Batería baja
ENCENDIDO: se activa cuando ocurre un Problema de Batería baja.
APAGADO: no se activa cuando ocurre un Problema de Batería baja.
- 10 – Batería ausente
ENCENDIDO: se activa cuando ocurre un Problema de Batería ausente.
APAGADO: no se activa cuando ocurre un Problema de Batería ausente.

165 – Prox. usado

- 01 – Salida verdadera/Invertida
ENCENDIDO: desactivado durante operación normal. Activado cuando dispara.
APAGADO: activado durante operación normal. Desactivado cuando dispara.

175 – Acceso de prog. de sirena

- 01 – Salida verdadera/Invertida
ENCENDIDO: desactivado durante operación normal. Activado cuando dispara.
APAGADO: activado durante operación normal. Desactivado cuando dispara.

176 – Operación remota

- 01 – Salida verdadera/Invertida
ENCENDIDO: desactivado durante operación normal. Activado cuando dispara.
APAGADO: activado durante operación normal. Desactivado cuando dispara.

184 – Abrir después de alarma

- 01 – Salida verdadera/Invertida
ENCENDIDO: desactivado durante operación normal. Activado cuando dispara.
APAGADO: activado durante operación normal. Desactivado cuando dispara.

201 – 216 Seguidor de zona - Zonas 1-128

- 01 – Salida verdadera/Invertida
ENCENDIDO: desactivado durante operación normal. Activado cuando dispara.
APAGADO: activado durante operación normal. Desactivado cuando dispara.
- 02 – Salida temporizada/Salida retenida
ENCENDIDO: la salida permanece activa hasta que se ingrese un código de acceso o se cumplan ciertos criterios, según el tipo de PGM.
APAGADO: la salida permanece activa hasta que expire el temporizador de la salida del PGM.
- 09-016 – Terminales de zona 1-8
ENCENDIDO: zonas asociadas a las terminales 1-16 están habilitadas para operación de seguidor de zona.
APAGADO: las zonas no están habilitadas para operación de seguidor de zona.

[011] Opciones de configuración de PGM

Esta sección se usa para configurar los tipos de PGM que ofrecen opciones múltiples.

[001]-[164] Seleccionar PGM

Las opciones siguientes se pueden seleccionar para cada PGM:

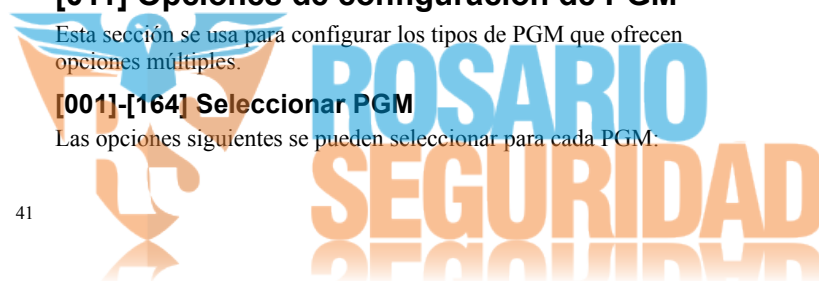

Zona que sigue PGM por zona

Esta opción se usa para especificar la zona que el tipo 200 de PGM sigue. Ingrese 000-128 para seleccionar la zona 1-128.

Tarjeta de proximidad usada

Esta opción se usa para definir cuál tarjeta de proximidad activará las salidas de PGM programadas como [165] Prox usado. Ingrese 000 para habilitar este atributo de PGM para todas las tarjetas de proximidad de usuario, o ingrese el número de usuario 002-095 para que este atributo sea activado por una tarjeta de proximidad de usuario específica.

Salida de comando 1-4

Esta opción se usa para asignar un programa, programado en la sección [601]-[604], para que siga la salida de comando PGM.

[012] Bloqueo del sistema

Bloqueo de Teclado – Cantidad de intentos locales inválidos

Esta opción controla el número de entradas inválidas del código de acceso permitidas antes de que el teclado sea bloqueado.

Cuando ocurre el bloqueo de teclado, no se puede acceder al sistema mediante el teclado por la duración programada. Si no se alcanza el número de intentos inválidos en el plazo de una hora, o si se introduce un código de acceso válido, el contador se reinicia a 0. Las entradas válidas son 000 o 255 minutos. Si ingresa 000 se deshabilita esta función. La presentación de una tarjeta inválida cuenta hacia el Bloqueo de Teclado.

Duración de bloqueo de teclado

Esta opción de programación determina el tiempo que el teclado está bloqueado. Si el sistema es activado en frío durante un Bloqueo de teclado, el bloqueo se anula. Las entradas válidas son 000 o 255 minutos. Si ingresa 000 se deshabilita el Bloqueo de teclado.

Bloqueo remoto DLS

Esta opción de programación determina el número de entradas inválidas del código de acceso permitidas vía SMS o DLS antes de que el acceso remoto sea bloqueado por la duración programada (véase abajo). Si no se alcanza el número de intentos inválidos en el plazo de una hora, o si se introduce un código de acceso válido a través de SMS o DLS, el contador se reinicia a 0. Las entradas válidas son 003 o 255 intentos. El valor de fábrica es 6 intentos.

NOTA: DLS intenta conectarse usando el código de acceso programado de DLS primero y, si falla, con el código de acceso predeterminado de DLS. Se cuentan dos intentos fallidos si ambos códigos son incorrectos.

Duración de bloqueo remoto

Esta opción de programación determina cuánto tiempo dura el bloqueo remoto. Si el sistema es activado en frío durante un bloqueo remoto, el bloqueo se reinicia por la duración programada. Las entradas válidas son 001 o 255 minutos. Si ingresa 000 se deshabilita el Bloqueo remoto.

5.3.7 Opciones de sistema

[013] Opciones de sistema 1

1 – Bucle NC/EOL

ENCENDIDO: Todas las zonas se cablean como circuitos normalmente cerrados con los retornos conectados con una terminal COM. No se requiere una resistencia de fin de línea. Se genera una alarma cuando se abre el circuito.

APAGADO: Todas las zonas se deben cablear con una configuración de resistencia de fin de línea, determinada por la opción 2 a continuación.

NOTA: El valor de EOL válido es 5600 Ohmios (5,6 K Ω).

2 – DEOL/SEOL

ENCENDIDO: Todas las zonas usan resistencia de fin de línea dobles, excepto Fuego estándar, Fuego retardado, Fuego autoverificado, CO y los tipos de zona de Supervisión. Las resistencias DEOL habilitan la detección de fallas y sabotajes de zona. La resistencia de sabotaje (5,6 K Ω) se coloca en paralelo a través del dispositivo que activa la alarma, y la resistencia EOL simple (5,6 K Ω) se coloca entre la alarma y los contactos de sabotaje. Esto permite la detección de fallas en la zona (zona en cortocircuito), sabotajes (zona abierta), alarmas (11,2 K Ω), y zonas restablecidas (5,6 K Ω).

Si la zona se desarma y se coloca en estado de sabotaje o falla, suenan pitidos de avería en todos los teclados del sistema hasta que se pulse una tecla en cada partición. Si está programado, se envía un sabotaje de zona a la estación de monitoreo. Si la zona está armada y se activan un sabotaje, se registran y se transmiten la alarma de sabotaje y la alarma de la zona.

APAGADO: Todas las zonas deben tener una resistencia de 5,6 K Ω . Si la zona está en cortocircuito o abierta, está en estado disparado. Si la zona está abierta y programada como zona de fuego, está en estado de avería. Los atributos de zona EOL y DEOL reemplazan esta opción del sistema.

NOTA: Los fallos de zona (de supervisión) en zonas inalámbricas no causan una alarma audible mientras están armados.

3 – Mostrar todas las averías cuando está armado

ENCENDIDO: El LED de avería se ilumina cuando hay averías en el sistema tanto en el estado armado como desarmado.

APAGADO: El LED de avería se ilumina para todas las averías mientras está desarmado, pero solamente para Problemas de Fuego mientras está armado.

4 – Sabotaje/Fallas no se muestran como abierto

ENCENDIDO: El LED de zona no se ilumina si la zona está en los estados de sabotaje o falla. Solamente se ilumina el LED de avería.

APAGADO: El LED de la zona respectiva se ilumina si la zona está en los estados de sabotaje o falla. El LED de avería también se ilumina.

5 – Programa de armado automático en [*][6]

ENCENDIDO: Los programas de armado automático ([151] - [158]) son accesibles a los instaladores mediante [*][6] así como de la Programación del instalador.

APAGADO: Los programas de armado automático ([151] - [158]) solo son accesibles a los instaladores mediante la Programación del instalador.

NOTA: Este conmutador controla el acceso para las ocho particiones.

6 – Fallas de salida audibles

ENCENDIDO: Si se viola una zona de tipo retardo después de que haya expirado el retardo de salida, suena una advertencia de retardo de entrada a través del teclado y de la sirena que indica que se hizo una salida incorrecta. Si el sistema de alarma se desarma dentro del período de retardo de entrada no se envía ninguna señal.

APAGADO: La advertencia del retardo de entrada suena solamente a través del teclado.

7 – Exclusión de memoria de eventos

ENCENDIDO: Una vez que un evento alcanza su límite de exclusión de zona programado en sección [377] Variables de comunicación en la página 54, ya no registrará más eventos a la memoria de eventos hasta que se reinicie la exclusión de zona. Esto evita llenar la memoria de eventos con falsos eventos.

APAGADO: La memoria de eventos continúa registrando eventos incluso después de que el evento ha entrado en la exclusión de zona.

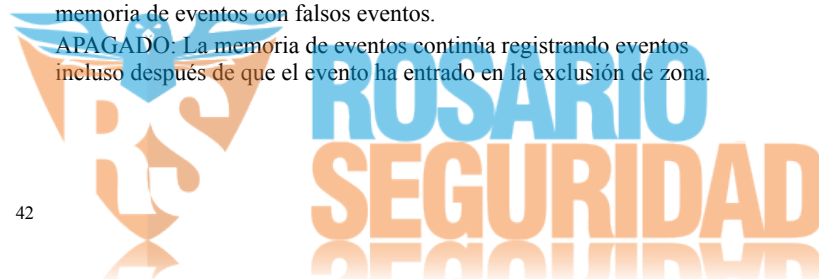

8 – Señalización de fuego temporal de tres

ENCENDIDO: Todas las sirenas de fuego suenan en el patrón temporal de tres. La cadencia es como sigue: (500 ms ENCENDIDO, 500 ms APAGADO, 500 ms ENCENDIDO, 500 ms APAGADO, 500 ms ENCENDIDO, 1,5 seg. APAGADO).

APAGADO: Todas las sirenas de fuego sonarán con la cadencia estándar de sirena de fuego de 1 segundo encendido/1 segundo apagado.

NOTA: Debe estar en instalaciones UL/ULC.

[014] Opciones de sistema 2

1 – Timbre de graznido

ENCENDIDO: La sirena emite un solo graznido cuando está armada de cualquier manera, incluyendo Armado automático, y un graznido doble cuando está desarmada.

Cuando se desarma el sistema, la sirena emite una serie de tres pares de graznidos para indicar alarmas en memoria.

APAGADO: La sirena no grazna al armar o desarmar.

NOTA: Para UL/ULC, debe estar habilitado si se usan llaves inalámbricas con el sistema de alarma.

2 – Graznido de sirena de armado automático

ENCENDIDO: La sirena grazna una vez cada 10 segundos durante el tiempo de pre-alerta del armado automático.

APAGADO: La sirena no grazna durante la pre-alerta del armado automático.

3 – Graznido de sirena al salir

ENCENDIDO: La sirena grazna una vez por segundo durante el retardo de salida, cambiando a 3 graznidos por segundo para los 10 segundos finales.

APAGADO: La sirena no grazna para las condiciones de retardo de salida.

4 – Graznido de sirena al entrar

ENCENDIDO: La sirena pulsa con la misma temporización que el zumbador del teclado durante el retardo de entrada, cambiando a 3 graznidos por segundo para los 10 segundos finales.

APAGADO: La sirena no se activa durante el retardo de entrada.

5 – Graznido de sirena ante avería

ENCENDIDO: Cuando hay una condición de avería en el sistema, la sirena grazna 2 veces cada 10 segundos (según el zumbador del teclado).

La sirena está silenciada cuando los pitidos del teclado están silenciados (cualquier tecla pulsada en el teclado).

APAGADO: La sirena no se activa con una condición de avería.

6 – No utilizado

7 – Terminación de retardo de salida

ENCENDIDO: El retardo de salida se reduce a 5 segundos una vez que se restablece una zona de retardo 1. Las zonas de tipo Retardo de armado forzado 1 también terminan el retardo de salida.

APAGADO: El temporizador de retardo de salida sigue contando incluso después de que se restablece la zona de retardo.

Todas las opciones audibles asociadas con la función del retardo de salida se silencian hasta que haya transcurrido el tiempo programado para el retardo de salida.

8 – Sirena de fuego continua

ENCENDIDO: Para todos los tipos de alarmas de fuego, la sirena suena hasta que se ingresa un código de acceso para silenciar la alarma o desarmar el sistema sin importar el tiempo programado para el tiempo de espera de la alarma.

APAGADO: Para todos los tipos de alarmas de fuego, la sirena suena durante el tiempo de espera del timbre o hasta que se ingresa un código de acceso.

NOTA: Debe estar deshabilitado para instalaciones ULC.

[015] Opciones de sistema 3

1 – Tecla [F] habilitada

ENCENDIDO: Pulsar y mantener pulsada la tecla [F] por 2 segundos dispara una alarma de fuego.

APAGADO: La tecla [F] no suena ni reporta una alarma cuando se presiona.

NOTA: Use solamente para instalaciones residenciales de fuego.

2 – Tecla [P] habilitada

ENCENDIDO: Cuando se genera una alarma válida de tecla [P], el zumbador del teclado emite una serie de 3 pitidos para reconocer la alarma y la sirena suena durante el tiempo de espera del timbre.

APAGADO: Cuando se genera una alarma de tecla [P] válida, el zumbador del teclado y la sirena están en silencio, pero la alarma todavía se transmite (si está programado).

NOTA: Las transmisiones de las teclas de Fuego, Médica y Pánico siguen las opciones de dirección de llamada de alarma/reiniciar de la partición 1 (tecla de Fuego, Médica y Pánico). Las teclas de Fuego, Médico, y Pánico funcionan incluso si Teclado en blanco y Bloqueo de Teclado están activas.

3 – Salida rápida

ENCENDIDO: Cuando el sistema está armado, los usuarios pueden ingresar el comando [*][0] para anular temporalmente una sola zona de retardo 1 o de retardo 2 para salir de las instalaciones. Solamente una zona de retardo puede estar activada. La actividad en otra zona de retardo inicia la secuencia de alarma apropiada. Si la zona de retardo todavía está abierta dos minutos después de que se ingresa el comando [*][0], se inicia el retardo de entrada. Si está armado en modo Presente, permanece la anulación automática en las zonas Presente/Ausente.

APAGADO: Cuando el sistema está armado, los usuarios no pueden realizar una salida rápida usando [*][0].

4 – Armado rápido/Tecla de función

ENCENDIDO: Se puede usar el armado con [*][0] y las teclas de función Presente/Ausente para armar el sistema sin el ingreso de un código de acceso válido.

APAGADO: No se permite el armado con [*][0]. Todas las funciones de armado requieren el ingreso de un código de acceso para activar (incluyendo las teclas Presente/Ausente).

5 – No utilizado

6 – Código maestro no modificable por el usuario

ENCENDIDO: El código maestro (código de acceso 01) no se puede cambiar por el usuario y puede ser programado solamente en la Programación del instalador.

APAGADO: El código maestro se puede programar por el usuario usando el comando [*][5][Código maestro]. El código maestro también puede programarse en la Programación del instalador.

7 – Monitor de línea telefónica habilitado

ENCENDIDO: La función TLM está activa y el sistema indica una condición de avería al usar el comando [*][2] Ver condiciones de avería.

APAGADO: La función de TLM está desactivada y las averías de línea telefónica no se indican por el sistema.

NOTA: Debe estar ENCENDIDO para instalaciones homologadas por UL/ULC.

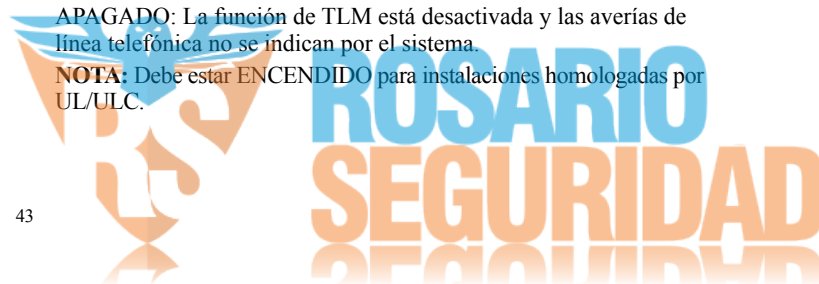

8 – Monitor de línea telefónica audible cuando está armado

ENCENDIDO: Cuando el sistema está desarmado, una avería del monitor de línea telefónica genera una indicación de avería como se describe anteriormente. Si el sistema está armado, una avería del monitor de línea telefónica genera una alarma audible en la sirena por la duración programada para el tiempo de espera del timbre o hasta que se ingrese un código de acceso para desarmar.

APAGADO: Las averías de la línea telefónica genera una indicación de avería, el LED de avería se ilumina, y el zumbador del teclado emite pitidos hasta que se pulse una tecla.

[016] Opciones de sistema 4**1 – Visualización de Problema de CA**

ENCENDIDO: Si falla la alimentación CA, la condición es reportada a la estación de monitoreo e indicada como condición de avería en los teclados del sistema.

APAGADO: Si falla la alimentación CA, la condición es reportada, pero la luz de avería en los teclados del sistema está apagada. La avería se visualiza en [*][2].

NOTA: Debe estar ENCENDIDO para instalaciones homologadas por UL/ULC.

2 – Luz de Problema de CA destella

ENCENDIDO: Cuando se pierde la alimentación de CA, la luz de Avería destella en la base “Listo” y “Armado” dentro de 30 segundos de la pérdida de alimentación. Cuando se restablece la CA, la luz de avería deja de destellar en 30 segundos. Si está habilitada, esta opción reemplaza a la opción de visualización de CA.

APAGADO: Cuando se pierde la alimentación de CA, la luz de avería se ilumina pero no destella.

3 – Teclado en blanco

ENCENDIDO: Si no presiona ninguna tecla en 30 segundos, todas las luces del teclado, excepto la luz posterior (si está habilitada), se apagan hasta la siguiente presión de una tecla, o siguiente condición de retardo de entrada, alarma audible o zumbador de teclado.

Las teclas de función del teclado todavía funcionan cuando el teclado está en blanco, a menos que la tecla de función esté programada para requerir un código de acceso. El teclado en blanco durante el armado pasa por alto esta función. Cuando una partición está armada y en alarma, el ingreso de un código para eliminar la puesta en blanco silencia la alarma y desarma el sistema.

APAGADO: Las luces del teclado quedan ENCENDIDAS en todo momento.

4 – Teclado en blanco requiere código

ENCENDIDO: Debe ingresarse un código de acceso válido antes de que pueda usarse un teclado en blanco.

APAGADO: Pulsar cualquier tecla en un teclado en blanco elimina la puesta en blanco del teclado.

5 – Luz posterior de teclado encendiéndose

ENCENDIDO: Todos los teclados en el sistema tienen luz posterior en todo momento.

APAGADO: Todos los teclados en el sistema tienen la luz posterior apagada.

6 – Modo de ahorro de energía

ENCENDIDO: Si falla la alimentación de CA, todas las luces del teclado, incluyendo la luz posterior, se APAGAN. Las luces del teclado se vuelven a ENCENDER después de la presión de una tecla, o de una condición de retardo de entrada, alarma audible o zumbador de teclado (excepto timbre de puerta). Las luces del teclado vuelven a apagarse después de 30 segundos de inactividad.

APAGADO: Si falla la alimentación de CA, los teclados no entran en modo de ahorro de energía.

7 – Visualización de anular ante armado

ENCENDIDO: La luz de estatus de Anular está encendida si hay zonas anuladas cuando el sistema está armado.

APAGADO: La luz de Anular está encendida solamente mientras el sistema está desarmado para indicar que hay zonas anuladas en el sistema. Cuando el sistema está armado, la luz de Anular está apagada.

La luz de estatus de Anular está encendida si hay zonas Presente/Ausente anuladas automáticamente en el momento de armar independientemente de si esta opción está habilitada. Esta opción solamente habilita y deshabilita la visualización manual de Anular.

8 – Sabotaje de teclado habilitada

ENCENDIDO: Todos los teclados que contienen interruptores de sabotaje generan alarmas y restauraciones de sabotaje.

APAGADO: Los interruptores de sabotaje en todos los teclados no generan alarmas de sabotaje.

NOTA: Si se utiliza esta opción, todos los teclados deben instalarse y asegurarse correctamente (sabotaje restablecido) antes de habilitar la opción.

NOTA: Debe estar ENCENDIDO para instalaciones comerciales contra robo homologadas por UL/ULC.

[017] Opciones de sistema 5**1 – Timbre al abrir**

ENCENDIDO: Cuando una zona con el atributo de timbre de puerta ENCENDIDO se abre, los teclados del sistema y las sirenas (si están habilitadas) suenan pitidos de timbre de puerta.

APAGADO: Cuando una zona con el atributo de timbre de puerta ENCENDIDO se abre, los teclados del sistema y las sirenas (si están habilitadas) no suenan pitidos de timbre de puerta.

2 – Timbre al cerrar

ENCENDIDO: Cuando una zona con el atributo de timbre de puerta ENCENDIDO se cierra, los teclados del sistema y las sirenas (si están habilitadas) suenan pitidos de timbre de puerta.

APAGADO: Cuando una zona con el atributo de timbre de puerta ENCENDIDO se cierra, los teclados del sistema y las sirenas (si están habilitadas) no suenan pitidos de timbre de puerta.

3 – No utilizado**4 – Múltiple detección positiva**

ENCENDIDO: Las alarmas de la misma zona dentro de la duración del temporizador de verificación de robo causan que el código de policía o de robo verificado se registre y se transmita. La cantidad de disparos de zona requeridos para crear una alarma confirmada depende del valor del contador programable de verificación de robo.

APAGADO: Las alarmas de la misma zona dentro de la duración del temporizador de verificación de robo no causan que el código de policía o de robo verificado se registre y se transmita.

NOTA: Esta función solo se aplica a las zonas definidas como Interior, Retardo interior, Presente/Ausente Interior, Presente/Ausente Instantáneo, Retardo Presente/Ausente, o Zonas Noche (zonas PIR).

5 – Tarde p/ cerrar

ENCENDIDO: Proporciona una advertencia audible si el sistema de alarma no se ha armado para una hora del día programada pero no arma el sistema de alarma. El sistema de alarma comunica y registra un evento Tarde p/ cerrar al final de la pre-alerta de Armado automático/Posponer para cada partición.

APAGADO: El sistema de alarma no comunicará ni registrará un evento Tarde p/ cerrar a la hora programada para Armado automático para cada partición.

NOTA: Si la opción de alternancia de Armado automático está deshabilitada, aún ocurre la pre-alerta del Armado automático cuando se

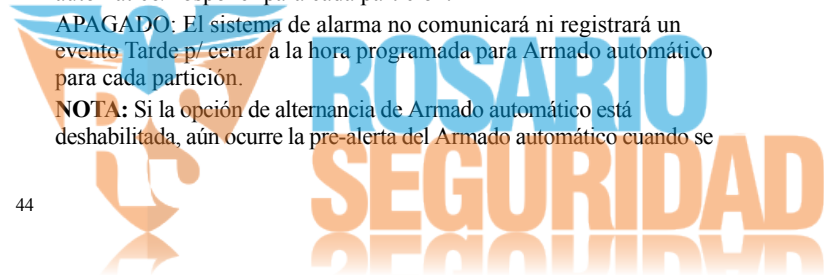

programa una hora para ese día (si está habilitado) y el evento se registra y se comunica. Esta opción no afecta directamente a las funciones del Armado automático. Si Tarde p/ cerrar está habilitado y Armado automático no lo está, los teclados LCD muestran “Armado de sistema en curso” durante la pre-alerta de Tarde p/cerrar.

6 – Hora de horario de verano

ENCENDIDO: El sistema de alarma ajusta entre horas de horario de verano y horas estándar según las horas programadas en los temporizadores del sistema ([005] opciones 001-002).

NOTA: No debe realizarse el Armado automático ni las Transmisiones de prueba entre las 0200 y 0300 horas, pues fallarán durante un ajuste de reloj en horario de verano. Los eventos programados para ocurrir entre 0100 y 0200 ocurrirán dos veces durante un ajuste del reloj en horario de verano. La programación del horario de verano no debe estar en conflicto con la programación de Armado automático ni las Transmisiones de prueba.

APAGADO: El sistema de alarma no hace ningún ajuste automático de la hora para el horario de verano.

7 – No utilizado

8 – Graznido de sirena ante Armado/Desarmado Ausente solamente

ENCENDIDO: Los graznidos de la sirena se oyen solamente al armar Ausente, así como al desarmar desde modo Ausente. Esta función evita que la sirena se active al armar en modos Presente y Ausente.

APAGADO: Los graznidos de la sirena se oyen durante todos los tipos de armado y desarmado.

NOTA: Esta opción sigue las funciones del “atributo de graznido de sirena” si está habilitada.

[018] Opciones de sistema 6

1 – Excepción de transmisión de prueba

ENCENDIDO: El sistema de alarma no envía una transmisión de prueba si una transmisión fue enviada al receptor dentro del intervalo programado como se fija en la sección [377] > [003] – Ciclo de Transmisión de Prueba de Diagnóstico en página 55.

APAGADO: Las transmisiones de prueba se envían siempre en el intervalo programado.

2 – Reporte de Anular en tiempo real

ENCENDIDO: Cuando una zona que no es de 24 horas se anula en [*][1], el sistema registra y comunica inmediatamente el estatus de anulación de la zona.

Zonas globales: Las anulaciones de zonas de 24 horas y zonas que no son de 24 horas se registran y comunican en tiempo real. Se generan eventos de Desanular zonas que no son de 24 horas cuando se desarma la última partición asignada.

APAGADO: Cuando se anula una zona que no es de 24 horas en [*][1], el sistema registra y comunica el estatus de anulación de la zona solamente después de que la partición está armada. Esta opción se aplica sin importar cómo se anulan las zonas en [*][1], recordar grupo de anulación, borrar todas las anulaciones, anular zonas abiertas, recordar anulaciones, así como otros métodos tales como Anular vía ITv2 o DLS.

Zonas globales: Las anulaciones de zonas de 24 horas se registran y comunican en tiempo real. Los eventos de Anular zonas que no son de 24 horas se registran y comunican cuando está armado. Los eventos de Desanular zonas que no son de 24 horas se registran y comunican cuando se desarma la última partición.

3 – No utilizado

4 – No utilizado

5 – Alarma de zumbador de teclado

ENCENDIDO: El zumbador del teclado se activa con toda la actividad de la sirena para la partición seleccionada.

APAGADO: El zumbador del teclado se activa solamente con las alarmas programadas para hacerlo.

6 – No utilizado

7 – Reinicio de retardo de salida

ENCENDIDO: Abrir una puerta de una zona de retardo después de que se haya abierto y cerrado durante un retardo de salida reinicia el temporizador del retardo de salida. Aberturas y cierres posteriores no reinician el temporizador.

APAGADO: Las aberturas y cierres posteriores de zonas de retardo no reinician el retardo de salida.

8 – Pitidos de avería por falla de CA

ENCENDIDO: Los teclados del sistema emiten pitidos cuando ocurre un evento de avería de CA.

APAGADO: Los teclados del sistema están en silencio durante las averías de CA.

[019] Opciones de sistema 7

1 – No utilizado

Cuando la partición está armada, las averías de supervisión inalámbricas de las sirenas, teclados y repetidores generan condiciones de alarmas audibles.

APAGADO: Los Fallos de Zona inalámbrica no suenan la sirena.

2 – Averías con retención

ENCENDIDO: Las averías permanecen en el sistema hasta que son vistos mediante [*][2], incluso si se han restablecido. La condición de avería se elimina cuando se presiona la tecla [#] desde el menú [*][2]. El LED de avería se apaga a menos que haya otras averías. La avería no se elimina si el menú [*][2] expira antes de que se presione la tecla [#].

APAGADO: Las averías se eliminan cuando son restablecidas.

3 – No utilizado

4 – No utilizado

5 – Falla de bus audible

ENCENDIDO: Las condiciones de falla de Corbus activan la sirena.

APAGADO: La sirena no se activa cuando ocurren fallas de Corbus.

6 – Códigos de emergencia

ENCENDIDO: El atributo del código de coacción puede ser habilitado/deshabilitado desde el menú [*][5].

APAGADO: El atributo del código de coacción no es accesible desde el menú [*][5].

7 – Temperatura en Celsius

ENCENDIDO: La temperatura se visualiza en Celsius en los teclados LCD.

APAGADO: La temperatura se visualiza en Fahrenheit en los teclados LCD.

[020] Opciones de sistema 8

1 – Ingreso de código de acceso durante retardo de entrada3 – [*][8] Acceso mientras armado

ENCENDIDO: Esta opción permite que la programación del instalador [*][8] sea accesible desde un teclado en una partición

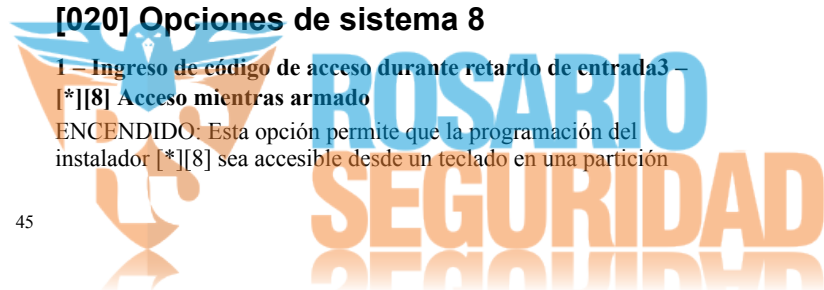

desarmada mientras otras particiones en el sistema todavía están armadas.

NOTA: Para instalaciones homologadas por UL, esta opción debe estar deshabilitada.

APAGADO: La programación del instalador [*][8] no está disponible cuando cualquier partición en el sistema está armada. Todas las particiones deben ser desarmadas y la sirena debe estar apagada antes de que [*][8] sea accesible.

4 – Reinicio remoto5 – Reinicio del ingeniero (EU)

ENCENDIDO: Si el sistema de alarma ha entrado en alarma durante el período armado anterior, o si ha ocurrido una alarma de 24 horas (armado o desarmado), el sistema no puede ser armado (luz Listo APAGADA) hasta que se ingrese a la Programación del instalador o que se realice el Reinicio del ingeniero vía DLS. En el teclado se muestra “Reinicio requerido”. Esta función se aplica a sabotajes y fallas en los estados armado y desarmado y no se aplica a sabotajes de módulo, a supervisiones de sistema, a alarmas de expansor de zona o alarmas con entrada de PGM 2.

NOTA: Si el Reinicio del ingeniero se dispara durante el retardo de salida, el sistema todavía se arma. Las averías omitidas no puede reemplazarse mientras el Reinicio del ingeniero está habilitado.

APAGADO: El sistema no requiere el Reinicio del ingeniero o ser colocado en Programación del instalador para armar el sistema de alarma después de una alarma.

6 – Desarmado de interr. de llave durante retardo de entrada

ENCENDIDO: Los interruptores de llave y las llaves inalámbricas desarmen el sistema de alarma solamente si un retardo de entrada está activo.

APAGADO: Los interruptores de llave y las llaves inalámbricas desarmen el sistema de alarma independientemente del retardo de entrada.

7 – Acceso de instalador y DLS

ENCENDIDO: El usuario debe ingresar [*][6][código de acceso][5] antes de que el instalador pueda acceder a la Programación del instalador mediante DLS o por el teclado ([*][8]).

La Programación del instalador permanece accesible por 6 horas, y durante este tiempo el instalador puede entrar/salir o conectarse con DLS un número ilimitado de veces.

APAGADO: El instalador puede acceder a la Programación del instalador sin que el usuario ingrese [*][6].

8 – Averías inhiben armado

ENCENDIDO: Las siguientes averías evitan el armado hasta que sean restablecidas:

- Sabotajes en el sistema, módulos y zonas de alarma
- Averías del Corbus
- Averías de CA en el sistema y los módulos de alarma
- Averías en el sistema, módulos y zonas de alarma
- Averías de transmisión (FTC, TLM, GPRS, Ethernet)
- Averías de sirena

El sistema de alarma todavía puede ser armado si las averías se pasan por alto. Para realizar una cancelación de avería, en el menú Avería ([*][2]), desplácese a la derecha o a la izquierda y pulse [*] cuando el teclado visualice Reconocimiento de avería. De forma alternativa, presione la tecla [9] para reconocer y cancelar las averías existentes. Para cancelar zonas abiertas, zonas con fallas o zonas saboteadas, use la función Anular zona.

APAGADO: El sistema puede ser armado incluso cuando hay averías están presentes.

NOTA: Si el Reinicio del ingeniero esté activado, las condiciones de avería no pueden cancelarse.

[021] Opciones de sistema 9

1 – No utilizado

2 – No utilizado

3 – Anular armado automático

ENCENDIDO: Todas las zonas abiertas al final del retardo de salida de armado automático son armadas automáticamente a la fuerza.

APAGADO: Solo las zonas con el atributo Forzar Armado habilitado se arman automáticamente a la fuerza.

NOTA: El armado forzado no se utiliza para instalaciones homologadas por UL/ULC (requiere Anular manual).

4 – No utilizado

5 – No utilizado

6 – No utilizado

7 – No utilizado

8 – Retardo de salida audible para Armado Presente

ENCENDIDO: Cuando el sistema se arma en modo Presente, el retardo de salida emite 1 pitido cada 3 segundos.

APAGADO: Cuando el sistema se arma en modo Presente, el retardo de salida es silencioso.

[022] Opciones de sistema 10

1 – Opción de tecla [F]

ENCENDIDO: Cuando se presiona la tecla [F], los pitidos de reconocimiento solo se emiten desde el teclado. La sirena no suena.

APAGADO: Los pitidos de reconocimiento de la tecla [F] son emitidos desde el teclado y de la sirena.

2 – No utilizado

3 – No utilizado

4 – Contador de transmisión en horas

ENCENDIDO: El sistema de alarma envía una transmisión de prueba después del número de horas programado en el ciclo de transmisión de prueba (Sección [377], opción 003).

APAGADO: El sistema de alarma envía una transmisión de prueba después del número de días programado.

5 – Alternar Ausente a Presente

ENCENDIDO: El sistema de alarma no se puede cambiar del modo Ausente a Presente presionando la tecla de función [Presente].

APAGADO: El sistema de alarma se puede cambiar del modo Ausente a Presente presionando la tecla de función [Presente].

6 – Audio bidireccional desconectado

ENCENDIDO: El sistema no desconecta la sesión de audio bidireccional si ocurre un nuevo evento.

NOTA: Esta opción se aplica a nuevos eventos de alarma solamente. Todos los eventos que no son de alarma (excepto Problemas de Fuego) se comunican después de que la sesión bidireccional ha terminado.

APAGADO: El sistema desconecta la sesión de audio bidireccional si ocurre un nuevo evento.

7 – Los pitidos de avería son silenciosos

ENCENDIDO: Cuando se detecta una avería en el sistema, los pitidos de avería no suenan en el teclado a excepción de los Problemas de Fuego.

APAGADO: Cuando se detecta una avería en el sistema, los pitidos de avería suenan en el teclado.

NOTA: Esta opción debe estar APAGADA para las aplicaciones residenciales de fuego de UL.

8 – Interruptor de llave arma en modo Ausente

ENCENDIDO: El armado con interruptor de llave arma el sistema de alarma en modo Ausente.

APAGADO: El armado con interruptor de llave arma el sistema de alarma en modo Ausente si una zona de entrada/salida se viola durante el retardo de salida.

[023] Opciones de sistema 11**1 – LED Listo destella para Forzar armado**

ENCENDIDO: Si una zona en la que se puede armar forzar el armado dispara, los teclados de la partición destellan el LED Listo en el estado desarmado en vez de iluminarlo constantemente. Si una zona en la que no se puede armar forzar el armado dispara, el LED Listo se apaga.

APAGADO: Si una zona en la que se puede armar forzar el armado dispara, el LED Listo se ilumina constantemente. Si una zona en la que no se puede armar forzar el armado dispara, el LED Listo se apaga.

2 – No utilizado**3 – Detección de sabotaje/falla**

ENCENDIDO: Las siguientes condiciones de avería se procesan como condiciones de sabotaje en el nivel de sistema (visualización y procesamiento de la avería) y en la estación de monitoreo:

- Avería de TLM
- Problema Circuito Sirena
- Fallo de Zona
- Problema de supervisión de módulo
- Problema de comunicador alternativo

NOTA: Esta opción se aplica a la función Detección secuencial solamente.

4 – Código de acceso requerido para [*][1]

ENCENDIDO: Al usar el comando [*][1] Anular zonas, debe ingresar un código de acceso antes de que se anulen las zonas.

APAGADO: No se requiere un código de acceso para anular zonas usando [*][1].

5 – Código de acceso requerido para [*][2]

ENCENDIDO: Al usar el comando [*][2] Ver averías, debe ingresar un código de acceso antes de que puedan verse las averías del sistema.

APAGADO: No se requiere un código de acceso para ver averías usando [*][2].

6 – Código de acceso requerido para [*][3]

ENCENDIDO: Al usar el comando [*][3] Ver alarmas en memoria, debe ingresar un código de acceso antes de que puedan verse la memoria de la alarma.

APAGADO: No se requiere un código de acceso para ver alarmas en memoria usando [*][3].

7 – Código de acceso requerido para [*][4]

ENCENDIDO: Al usar el comando [*][4] Timbres, debe ingresarse un código de acceso antes de que los timbres pueden activarse o desactivarse.

APAGADO: No se requiere un código de acceso para activar/desactivar los timbres usando [*][4].

8 – [*][6] Accesibilidad

ENCENDIDO: Todos los códigos de usuario proporcionan acceso al menú [*] [6].

APAGADO: Solo el código maestro proporciona acceso al menú [*] [6].

[024] Opciones de sistema 12**1 – 50 Hz CA/60 Hz CA**

ENCENDIDO: La frecuencia de la alimentación de CA es 50 Hz.

APAGADO: La frecuencia de la alimentación de CA es 60Hz.

NOTA: Para instalaciones homologadas por UL/ULC, use solamente 60 Hz.

2 – Base de tiempo a cristal

ENCENDIDO: En situaciones donde la entrada de alimentación de CA no es estable, el cristal interno del controlador de la alarma se utiliza como base de tiempo.

APAGADO: La entrada de la alimentación de CA de 50 o 60 Hz se usa como la base de tiempo.

3 – CA/CC inhibe armado

ENCENDIDO: El sistema no puede armarse cuando hay una avería de CA o CC. Esto incluye el teclado, el interruptor de llave, armado automático y armado DLS. Se genera un tono de error si el usuario intenta armar el sistema durante una avería de CA/CC.

NOTA: Se recomienda encarecidamente visualizar las averías de CA ([016] opción 2) si esta opción está habilitada.

APAGADO: El sistema puede armarse, independientemente de la existencia de una avería de CA o de CC y no verifica la batería del sistema en el momento del armado.

4 – Sabotaje inhibe armado

ENCENDIDO: Los sabotajes deben reiniciarse mediante la Programación del instalador antes de que el sistema pueda armarse (incluyendo armado sin actividad y por interruptor de llave).

Cuando esta opción está habilitada, Anular la zona manualmente no anula los estados de sabotaje o de falla (DEOL). Esta función también se aplica a los fallos de zona.

APAGADO: Las averías de sabotaje no retienen y no evitan el armado.

5 – Reloj en tiempo real

ENCENDIDO: El sistema de alarma envía un pedido del reloj en tiempo real al comunicador alternativo a las 4:05 PM o cuando se pierde la hora del sistema. El sistema utiliza la hora adquirida como hora del sistema.

APAGADO: El sistema de alarma no envía una petición de reloj en tiempo real al comunicador alternativo. La configuración de la hora local se utiliza como el tiempo del sistema.

6 – No utilizado**7 – No utilizado****8 – DLS desconectado**

ENCENDIDO: Todos los eventos, excepto la Transmisión de Prueba periódica, Prueba periódica con problema, y Área de Sistema se consideran eventos prioritarios. Si DLS están activos cuando ocurre un evento, el sistema de alarma termina inmediatamente la conexión para comunicar los nuevos eventos.

APAGADO: Solamente los siguientes eventos de tipo alarma terminan una sesión de DLS y una sesión:

- Alarmas de zona
- Alarmas de tecla FMP
- Alarma de Coacción
- Alarma superv expansor zona
- Alarmas de humo de 2 hilos

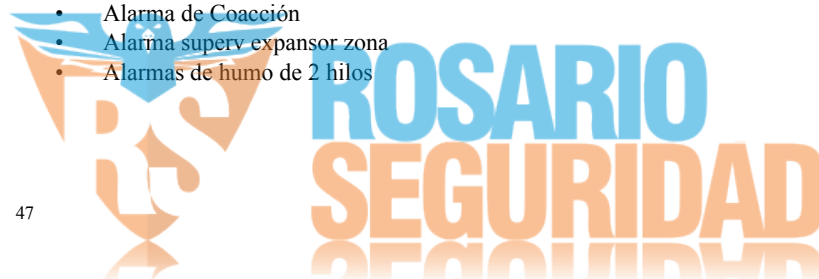

[025] Opciones de sistema 13

1 – Marcado europeo

ENCENDIDO: La relación de conexión/ruptura del marcado de pulso es 33/67.

APAGADO: La relación de conexión/ruptura del marcado de pulso es 40/60.

2 – Forzar marcado

ENCENDIDO: El sistema marca el número de teléfono de la estación central incluso si no hay tono para marcar. El proceso es como sigue:

1. Marcar número de teléfono programado.
2. Si no se detecta tono para marcar, terminar llamada.
3. Buscar tono para marcar por 5 segundos.
4. Si no se detecta tono para marcar, colgar por 20 segundos.
5. Buscar tono para marcar por 5 segundos.
6. Si no se detecta tono para marcar, marcar de todos modos.

APAGADO: No se hace ningún intento de contactar con la estación central si no hay tono para marcar.

NOTA: Forzar marcado debe estar habilitado para instalaciones UL.

3 – No utilizado

4 – No utilizado

5 – Tono de identificación Tono

ENCENDIDO: Después de que se marca el número de teléfono, el sistema de alarma emite un tono (según lo especificado por la opción Frecuencia del tono de ID.) por 500 ms cada dos segundos para indicar que una llamada de un equipo digital está en curso.

APAGADO: El tono de ID. está deshabilitado.

6 – Tono generado-2100Hz

ENCENDIDO: Tono de ID. de 2100 Hz.

APAGADO: Tono de ID. de 1300 Hz.

7 – Ventana DLS de 1 hora

ENCENDIDO: Cuando se habilita el acceso a DLS ([*][6] opción 5 ACTIVADA), la Programación del instalador es accesible a través de DLS o del menú [*][8] solamente una vez durante una ventana de una hora.

APAGADO: Cuando se habilita el acceso a DLS, la Programación del instalador es accesible a través de DLS o el menú [*][8] un número ilimitado de veces durante una ventana de seis horas.

8 – Sirena audible FTC

ENCENDIDO: Si se genera una avería de Falla de comunicación mientras el sistema está armado, la sirena se activa por el tiempo de espera de la sirena o hasta que se desarme el sistema.

APAGADO: Si se genera una avería de Falla de comunicación mientras el sistema está armado, la sirena no se activa pero el zumbador del teclado emite pitidos de avería hasta que se presiona una tecla.

[040] Autenticación de usuario

Esta función permite al instalador o usuario maestro seleccionar uno de dos métodos de autenticación de usuario:

01 – Código de usuario o tarjeta de proximidad

El usuario puede tener acceso al sistema ingresando un código válido o presentando una tarjeta de proximidad.

02 – Código de usuario y tarjeta de proximidad

El usuario debe introducir un código válido y presentar una tarjeta de proximidad siempre que el sistema pida un código de acceso. No se requiere una tarjeta de proximidad para ingresar a [*][8] Programación del instalador.

[041] Dígitos de código de acceso

00 – Códigos de acceso de 4 dígitos

Los códigos de acceso de usuario tienen 4 dígitos.

01 – Códigos de acceso de 6 dígitos

Los códigos de acceso de usuario tienen 6 dígitos.

[042] Eventos verificados

Contador de Robo Verificado

Esta opción programa el número de activaciones de zona requeridas para verificar una alarma. Las entradas válidas son 000 a 255.

NOTA: No para uso con instalaciones homologadas por UL/ULC.

Selección de verificación de robo

Use esta sección para seleccionar uno de los modos siguientes del temporizador de verificación de robo:

	Modo	Descripción
001	Código de policía	El temporizador de verificación de robo opera en minutos.
002	Cruce de zona	El temporizador de verificación de robo opera en segundos. La primera alarma en la secuencia no se registra ni comunica la alarma ni activa la sirena.

5.3.8 Configuración de la partición

[151]-[158] Armado/Desarmado automático en partición

Ingrese la sección 151 a 158 para la configuración de armado/desarmado automático de la partición 1 a 8.

[001] – Horas de armado automático de la partición

Use esta sección para programar la hora del día en que una partición se arma automáticamente. Puede programarse una hora de armado automático diferente para cada día de la semana de domingo a sábado. La hora está en formato de 24 horas (HH:MM) y las entradas válidas son de 00:00 a 23:59.

Condiciones que cancelan el armado automático, si está habilitado:

- Zonas abiertas (dependiendo de las configuraciones de la zona)
- Problema de CA/CC
- Avería del sistema
- Cualquier procedimiento de desarme válido - tarjeta de proximidad, código de acceso, tecla de desarmado, etc.

[002] – Horas de desarmado automático de la partición

Use esta sección para programar la hora del día en que una partición es desarmada. Puede programarse una hora de desarmado automático diferente para cada día de la semana de domingo a sábado. La hora está en formato de 24 horas (HH:MM) y las entradas válidas son de 00:00 a 23:59.

NOTA: Si el retardo de entrada está activo en la hora del desarmado automático, el sistema no se desarma. Se requiere un procedimiento de desarme válido por el usuario que inició el retardo de entrada.

[003] – Programas de feriados de desarmado automático de la partición

Use esta sección para seleccionar un grupo del programa de feriados. Ver "[711]-[714] Programas de feriados" en página 60 para obtener más información.

[004] – Temporizador de pre-alerta de armado automático de la partición

Use esta sección para programar la duración de la pre-alerta de armado automático. El sistema arma cuando expira el temporizador de pre-alerta. Las entradas válidas son 001 - 255 minutos.

Si se ingresa un código de acceso válido, este temporizador se pospone por el tiempo programado en Temporizador de posposición de armado automático de la partición (vea a continuación). El temporizador de pre-alerta puede posponerse varias veces. los interruptores de llave y las tarjetas de proximidad pueden usarse para cancelar el armado automático.

[005] – Temporizador de posposición de armado automático de la partición

Use esta sección para programar el tiempo que se pospone el temporizador de pre-alerta de armado automático. Las entradas válidas están entre 001 y 255 minutos. 000 cancela el temporizador de posposición.

Cuando expira el temporizador de posposición, se reinicia el temporizador de pre-alerta de armado automático (a menos que la partición esté armada). Si se deja ininterrumpida, la partición se arma al final de la pre-alerta.

Si se ingresa un código durante la pre-alerta, se registra y se comunica la cancelación/posposición del armado automático y el temporizador de posposición se inicia. Cuando expira el temporizador de posposición, la pre-alerta suena otra vez y el ciclo se repite. El armado automático puede posponerse varias veces.

Condiciones que cancelan el armado automático:

- Zonas abiertas cancelan el armado/Armado automático fuerza armado de zonas abiertas
- CA/CC inhibe armado
- Cualquier procedimiento de desarme válido - tarjeta de proximidad, código de acceso, tecla de desarmado

[006] – Temporizador de armado sin actividad de partición

Use esta sección para programar la duración del temporizador Sin actividad. Si expira este temporizador y no se ha activado ninguna zona, la partición se arma en modo Ausente (el retardo de salida no sonará). Cuando expira el temporizador, los zumbadores de teclado se activan por el tiempo programado en Pre-alerta de armado sin actividad (vea a continuación).

El temporizador se reinicia cuando se restablece una zona de retardo. El temporizador no se reinicia cuando se desarma el sistema. El temporizador se detiene si una zona desanulada es disparada, sabotada o restablecida, o con cualquier actividad del teclado.

Se proporcionan temporizadores separados para el armado sin actividad para cada partición.

Las entradas válidas están entre 000 - 255 minutos. 000 deshabilita esta función.

[007] – Temporizador de pre-alerta de armado sin actividad de partición

Use esta sección para programar la duración de la pre-alerta de armado sin actividad que suena cuando expira el temporizador sin actividad para la partición. Si cualquier tecla se pulsa o si la zona se activa o restablece, la pre-alerta de Armado automático se aborta.

Las entradas válidas son 000 - 255 minutos. 000 deshabilita esta función.

[200] Máscara de partición

Una partición es un área limitada de las instalaciones que funciona independientemente de las otras áreas. Las particiones se agregan o retiran del sistema aplicando o retirando una máscara de partición.

[001] – Partición 1 a 8 Habilitar máscara

Seleccione las opciones 01-08 habilitar o deshabilitar particiones.

La partición 1 siempre está habilitada. Las particiones 2 a 8 son seleccionables.

El número de particiones disponibles depende del modelo, como se muestra a continuación:

Modelo	Zonas	Particiones
HS2128	128	8
HS2064	64	8
HS2032	32	4
HS2016	16	2

[201]-[208] Asignación de zona de partición

Las zonas se pueden asignar a cualquier partición. Las zonas globales son zonas asignadas a más de una partición. Una zona global está armada solamente cuando todas las particiones asignadas están armadas. La zona está desarmada cuando cualquiera de las particiones es desarmada. Por defecto, las zonas 1 a 8 se asignan a la partición 1.

Para asignar zonas a las particiones, primero seleccione una partición [201]-[208], después seleccione un grupo de zona [001]-[016] y después una zona (1-8):

Grupo de zona	Zonas	Grupo de zona	Zonas
001	1-8	009	65-72
002	9-16	010	73-80
003	17-24	011	81-88
004	25-32	012	89-96
005	33-40	013	97-104
006	41-48	014	105-112
007	49-56	015	113-120
008	57-64	016	121-128

Todas las zonas asignadas a una partición se supervisan y funcionan según el tipo de zona programado. Si una zona no se asigna a una partición, no se supervisa y toda la actividad en la zona es ignorada por el sistema.

[300] Camino de comunicación del panel/receptor

Esta sección se utiliza para seleccionar el camino de comunicaciones entre el sistema de alarma y la estación central. Pueden establecerse caminos ya sea mediante la conexión de la Red de Teléfonos Pública Conmutada (PSTN) del sistema de alarma o a través del comunicador alterno (celular o Ethernet), si cuenta con uno.

Los caminos a los cuatro receptores se pueden programar usando las secciones 001 - 004. El camino de comunicaciones para cada receptor se define seleccionando una de las seis opciones siguientes:

[01] Línea de teléfono

Los eventos se comunican a través de la línea de teléfono del sistema de alarma programada en la sección [301]. Si la línea de teléfono se selecciona para el receptor 1, se utiliza el número de teléfono programado en la sección [301] opción [001]. Si la línea de teléfono se selecciona para el receptor 2, se utiliza el número de teléfono programado en la sección [301] opción [002].



[02] Enrutamiento automático del Comunicador alterno (camino doble)

La selección de esta opción permite al comunicador alterno determinar qué camino de comunicaciones utilizar (Ethernet primario/secundario, celular primario/secundario). Consulte el manual del comunicador alterno para obtener más detalles.

[03] Receptor del comunicador alterno 1

Los eventos se comunican a través del receptor IP 1.

[04] Receptor del comunicador alterno 2

Los eventos se comunican a través del receptor IP 2.

[05] Receptor del comunicador alterno 3

Los eventos se comunican a través del receptor celular 1.

[06] Receptor del Comunicador alterno 4

Los eventos se comunican a través del receptor celular 2.

Para utilizar PSTN como el camino de comunicaciones, programe la sección [300] opciones 001 hasta 004 como [01] PSTN 1.

Para utilizar el comunicador alterno para establecer un camino de comunicaciones, programe dos de los receptores (sección [300] opciones 001, 002, 003 o 004) como [03] y [04] para Ethernet, y dos de los receptores como [05] y [06] para celular.

[301] Programación de número de teléfono

La sección [301] se utiliza para programar hasta 4 números de teléfono usados para comunicarse con la estación central a través de PSTN.

[001] El número de teléfono usado para comunicarse con el receptor 1

[002] El número de teléfono usado para comunicarse con el receptor 2

[003] El número de teléfono usado para comunicarse con el receptor 3

[004] El número de teléfono usado para comunicarse con el receptor 4

Todos los números de teléfono pueden tener un máximo de 32 dígitos. Puede incluirse dígitos hexadecimales para realizar las funciones siguientes:

- HEX B ([*] [2] [*]) para marcar ""
- HEX C ([*] [3] [*]) - para marcar "#"
- HEX D ([*] [4] [*]) - para una búsqueda adicional de tono para marcar, como es requerido por los sistemas de teléfono PBX.
- HEX E ([*] [5] [*]) - para insertar una pausa de 2 segundos en el número de teléfono. Esto causa un retardo estático de 2 segundos antes de cualquier búsqueda adicional de tono para marcar en un número de teléfono.
- HEX F ([*] [6] [*]) - representa el final del número de teléfono (todo después de la F se ignora)
- Al presionar [#] en estas secciones sale y guarda el número de teléfono completo.

El sistema de alarma no intenta comunicarse usando la PSTN si no está programado ningún número de teléfono.

[304] Cadena de cancelar llamada en espera

Use esta sección para programar una cadena que, cuando se presione, deshabilite la llamada en espera en una línea de teléfono. La cancelación de la llamada en espera usualmente es *70 en la mayoría de áreas. Marcando esta cadena antes de un número de teléfono deshabilita la llamada en espera por la duración de la llamada.

Cuando esta sección está programada y las opciones de Cancelar llamada en espera están ACTIVAS (vea [382] Opción 3 del

comunicador en página 57), el sistema de alarma marca esta cadena antes del número de teléfono. Esto se hace solamente en el primer intento de marcado para cada número de teléfono.

Este es un campo de 6 dígitos. Llenar los dígitos no utilizados con Hex F.

5.3.9 Reportes**[307] Reporte de zona**

Las alarmas de zona, sabotajes y fallas se transmiten a la estación central usando formatos automáticos de ID o SIA del contacto. El reporte puede ser activado o desactivado por zona usando las opciones de alternancia 1-6 en las subsecciones 001-128.

Ver Apéndice A: Código de evento en página 107.

[308] Reporte de eventos

Los eventos de sistema se transmiten a la estación central usando formatos automáticos de ID o SIA del contacto. El reporte puede ser deshabilitado por opciones de alternancia, programables en las siguientes subsecciones.

Vea Apéndice A: Código de evento en página 107 para las descripciones del código del evento.

[001] Alarma miscelánea 1

Los códigos de reporte en esta sección se envían al grupo de dirección de llamada Alarma y Reinicio.

1 – Alarma de Coacción

Enviado cuando un código de coacción se utiliza para realizar cualquier función en el sistema.

2 – Abrir después de alarma

Enviado durante el desarme si una alarma ocurrió durante el período armado anterior.

3 – Alarma de cierre reciente

Enviado si una alarma ocurre dentro de 2 minutos de la expiración del tiempo de salida (para la primera alarma solamente). Los retardos de transmisión de la alarma de zona no afectan este código de reporte.

4/5 – Alarma superv expansor zona/Reinicio

Enviado cuando el sistema pierde comunicación con los módulos siguientes:

- Módulo de expansión de zonas
- Teclado con una E/S en la placa configurada como zona

Este código de reporte es independiente del código de supervisión del sistema general enviado al grupo de dirección de llamada de mantenimiento.

6 – Robo Verificado

Cuando se usa Cruce de zona, este código de reporte se envía cuando dos zonas cruzadas entran en alarma durante el temporizador de cruce de zona.

Cuando se usa Código de policía, este código de reporte se envía cuando dos zonas cualquiera entran en alarma. En ambos casos, solamente un código de reporte se envía durante cada período de armado a armado. Armando el sistema reinicia el conteo de la alarma de zona para el código de policía.

7 – Robo No Verificado

Al usar Cruce de zona, este código de reporte se envía si el temporizador de cruce de zona es iniciado por la primera alarma de cruce de zona, pero no es verificada por una segunda alarma antes de que expire el temporizador.

8 – Cancelar alarma

Enviado cuando se ingresa un código de acceso válido durante la ventana de cancelación de las comunicaciones. La estación central reconoce la cancelación proporcionando un retorno de llamada del teclado.

[011] Alarmas de prioridad 1

Los códigos de informe en esta sección se envían al grupo de dirección de llamada Alarma y Reinicio a y se aplican a todos los teclados del sistema.

1/2 – Alarma de Fuego de Teclado- Tecla [F] Alarma/Reinicio

Enviado cuando ocurre alarma/reinicio de tecla [F].

3/4 – Alarma Médica de Teclado-Tecla [M] Alarma/Reinicio

Enviado cuando ocurre alarma/reinicio de tecla [M]. El teclado emite pitidos 10 veces cuando la alarma médica se comunica con éxito a la estación de monitoreo de la alarma.

5/6 – Alarma de Pánico de Teclado-Tecla [P] Alarma/Reinicio

Enviado cuando ocurre alarma/reinicio de tecla [P].

7/8 – Alarma/Reinicio de Entrada Auxiliar

Enviado cuando ocurre o se restaura una condición de alarma en PGM 2 (si está configurado como una entrada).

[021] Alarma 1 de Fuego**3/4 – Alarma/Reinicio de PGM 2 de 2 hilos**

Cuando PGM 2 se programa como alarma de humo de dos hilos, se envía este código de reporte cuando se detecta una condición de alarma y cuando se restablece.

[101] Eventos de sabotaje**3/4 – Sabotaje/Reinicio de Módulo**

Este código de reporte se transmite cuando un módulo de sistema ingresa en estado de alarma de sabotaje y utiliza la dirección de llamada de Alarma de Sabotaje del Sistema y Reinicio Sabotaje.

5 – Bloqueo de Teclado

Enviado cuando se ha introducido cierta cantidad de códigos inválidos de acceso en un teclado del sistema. Este código de reporte se envía al grupo de dirección de llamada Alarma de sabotaje y Restaurar sabotaje.

7 – Bloqueo remoto

Enviado cuando se ha introducido cierta cantidad de códigos inválidos de acceso mediante DLS o integración. Este código de reporte se envía al grupo de dirección de llamada Alarma de sabotaje y Restaurar sabotaje.

[201] Eventos de abrir/cerrar 1**1/2 – Cierre/Abertura de usuario**

Este código de reporte se transmite cuando un usuario arma/desarma una partición y utiliza la dirección de llamada de Abertura y Cierre.

5/6 – Cierre/Abertura Especial

Este código de reporte se transmite cuando una partición es cerrada/abierta usando una zona de interruptor de llave, descargando, con armado rápido ([*][0]), o teclas de función Presente o Ausente sin un código de acceso. Se usa el grupo de dirección de llamada de Abertura y Cierre para este código de reporte.

[202] Eventos de abrir/cerrar 2**1 – Cierre automático**

Este código de reporte se transmite cuando una partición se arma automáticamente o se arma según un programa y usa el grupo de dirección de llamada de Abertura.

3 – Cancelar/aplazar armado automático

Este código de reporte se transmite cuando la secuencia de armado automático está cancelada durante una pre-alerta y usa el grupo de dirección de llamada de Abertura y Cierre.

[211] Eventos de abrir/cerrar**1/2 – Tarde para cerrar/abrir**

Este código de reporte se transmite cuando una partición no se desarma antes del tiempo de desarmado automático, cuando la opción Tarde para abrir, ([*][6], opción 9) está habilitada. Se usa el grupo de dirección de llamada de Abertura y Cierre para este código de reporte.

5 – Fallo de Salida

Este código de reporte se transmite cuando ocurre un error de salida y el retardo de entrada expira antes de que se desarme el sistema. Se usa el grupo de dirección de llamada de Alarmas y Reinicio para este código de reporte.

Si la zona de retardo que causó el error de salida tiene el cruce de zona habilitado, la falla de salida y la alarma de zona se transmiten si una segunda zona no se dispara. La secuencia de alarma local sigue las reglas de cruce de zona. El error de salida se transmite con la alarma de zona que causó la falla, incluso si esa zona tiene retardo de transmisión habilitado.

[221] Eventos de anular**1/2 – Anular/Desanular Zona Automáticamente**

Este código de reporte se transmite cuando una zona es anulada/desanulada automáticamente y usa el grupo de dirección de llamada de Abertura y Cierre.

3 – Cierre parcial

Este código de reporte se transmite si las zonas se anulan manualmente en el momento de armar o si se arman de manera forzada por armado automático. Se usa el grupo de dirección de llamada de Abertura y Cierre para este código de reporte.

Las anulaciones automáticas causadas por el armado Presente no causan la transmisión de este código.

[301] Eventos de panel 1**1/2 – Problema/reinicio de falla de CA de panel**

Este código de reporte se transmite cuando la alimentación de CA del sistema de alarma falla o es restaurado. Un retardo programable se aplica a el problema y al reinicio. Este código de reporte se envía al grupo de dirección de llamada de Mantenimiento del sistema.

3/4 – Problema/Reinicio de Batería baja del Panel

Estos códigos de reporte se transmiten cuando el voltaje de la batería del panel cae por debajo de 11,5 VCC o si es restaurado. Estos códigos de reporte se envían al grupo de dirección de llamada de Mantenimiento del sistema.

5/6 – Problema/Reinicio de Batería Ausente del Panel

Estos códigos de reporte se transmiten cuando el voltaje de la batería del panel cae por debajo de 11,5 VCC o si es restaurado. Estos códigos de reporte se envían al grupo de dirección de llamada de Mantenimiento del sistema y se transmiten cuando se detecta que la batería del panel está ausente.

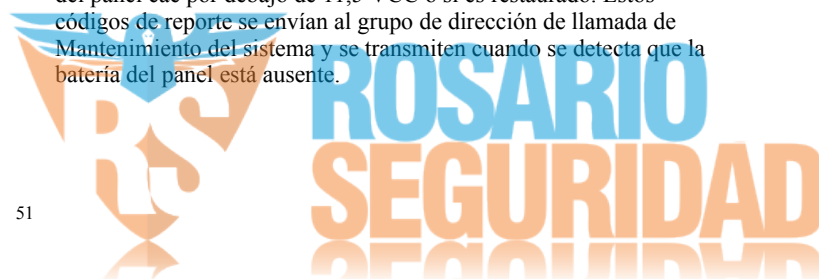

[302] Eventos de panel 2**1/2 – Problema/Reinicio Circuito Sirena**

Este código de reporte se transmite cuando ocurre una condición de problema de sirena o si es restaurada en el sistema. Este código de reporte se envía al grupo de dirección de llamada de Mantenimiento del sistema.

3/4 – Problema y Rest. de Línea de Teléfono

Este código de reporte se transmite cuando ocurre un problema TLM del controlador de la alarma o si es restaurada. La avería TLM se comunica a través de un camino de comunicación no afectado si está disponible.

Este código de reporte se envía al grupo de dirección de llamada de Mantenimiento del sistema.

5/6 – Problema/Reinicio Alimentación Auxiliar

Este código de reporte se transmite cuando ocurre un problema de la fuente de voltaje auxiliar o si es restaurada. Este código de reporte se envía al grupo de dirección de llamada de Mantenimiento del sistema.

NOTA: Cuando el fusible electrónico incorporado a la fuente de alimentación auxiliar es disparado debido a una alta corriente, el sistema de alarma debe ser apagado y después repuesto para reiniciar el fusible.

[305] Eventos de panel 5**3/4 – Problema/Reinicio de PGM 2 de 2 hilos**

Este código de reporte se transmite cuando ocurre una condición de problema en PGM 2, configurada como humo de 2 hilos, o si es restaurada. Este código de reporte se envía al grupo de dirección de llamada de Mantenimiento del sistema.

[311] Eventos de mantenimiento 1**1/2 – Problema/Reinicio Interferencia RF**

Enviado cuando ocurre/se restauran problemas de interferencia RF. Los siguientes eventos causan averías de interferencia RF:

- Interferencia del repetidor inalámbrico
- Interferencia de RF

3/4 – Problema/Reinicio de Fuego

Enviado cuando se detecta/restaura una condición de baja sensibilidad, sabotaje o falla interna en un detector de humo inalámbrico.

5 – Activ frío

Enviado cuando se restaura la alimentación al sistema de alarma después de un corte total. El código es enviado después de 2 minutos para permitir que el controlador de la alarma se estabilice.

6 – Inactividad

Cuando la opción de Inactividad está desactivada (página 52), se transmite este código si el sistema de alarma no se ha armado por el número de días programado en Retardo de Transmisión de Inactividad (página 55).

Cuando la opción Inactividad está activada, se transmite este código cuando no se ha detectado ninguna actividad en la zona en el sistema por el número de horas programado in Retardo de Transmisión de Inactividad.

[312] Eventos de mantenimiento 2**1/2 – Entrar/Salir modo Instalador**

Los códigos de reporte Entrar Instalador y Salir Instalador se envían cuando el sistema de alarma entra y sale de la Programación del Instalador respectivamente.

Cuando Programación del Instalador sale automáticamente después de que se activa PC-Link, el evento Salir Instalador no es comunicado hasta después de que se completa la sesión DLS.

3/4 – Entrar/Salir modo DLS

El código de reporte Entrar DLS es enviado:

- después de que la comunicación DLS se haya establecido con éxito, pero antes de que el sistema de alarma devuelva la llamada a la computadora de la descarga. Este código se transmite solamente cuando está habilitada la devolución de llamada
- cuando el usuario inicia la llamada.

El código de reporte Salir DLS es enviado cuando una sesión DLS termina correctamente.

NOTA: Si DLS termina por una alarma, el código de reporte Salir DLS no se transmite.

5/6 – Entrar/Salir modo SA

El código de reporte Entrar SA es enviado:

- después de que la comunicación SA se haya establecido con éxito, pero antes de que el sistema de alarma devuelva la llamada a la computadora de la descarga. Este código se transmite solamente cuando está habilitada la devolución de llamada.
- cuando el usuario inicia la llamada.

El código de reporte Salir SA es enviado cuando una sesión SA termina correctamente. El código de reporte Salir SA es enviado aún si la sesión SA termina por una alarma.

7 Memoria de eventos 75% llena

Enviado cuando la memoria de eventos alcanza un umbral de 75% sin estar cargado.

[313] Eventos de mantenimiento 3**1/2 – Inicio actualiz firmware/actualiz realizada**

Enviado cuando una actualización remota de firmware se inicia/completa correctamente.

3 – Falla al actualiz firmware

Enviado después de una actualización remota de firmware incorrecta.

[314] Eventos de mantenimiento 4**1/2 – Problema/Reinicio de Gas****3/4 – Problema/Reinicio de Calor****5/6 – Problema/Reinicio de Congelación****7/8 – Problema/Reinicio Sonda desconectada****[321] Eventos de receptor****2/4/6/8 – Restarurar FTC receptor 1 - 4**

Enviado cuando el panel detecta una avería FTC.

[331] Eventos de módulo 1**1/2 – Problema/Reinicio falla CA de módulo**

Este código de reporte se transmite cuando la alimentación de CA del módulo falla o es restaurada. Un retardo programable se aplica a el problema y al reinicio. Este código de reporte se envía al grupo de dirección de llamada de Mantenimiento del sistema.

3/4 – Problema/Reinicio batería de módulo

Estos códigos de reporte se transmiten cuando el voltaje de la batería del módulo cae por debajo de 11,5 VCC o si es restaurado. Estos códigos de reporte se envían al grupo de dirección de llamada de Mantenimiento del sistema.

5/6 – Ausencia/Reinicio batería de módulo

Estos códigos de reporte se transmiten cuando se detecta la batería de un módulo como ausente o restaurada. Estos códigos de reporte se

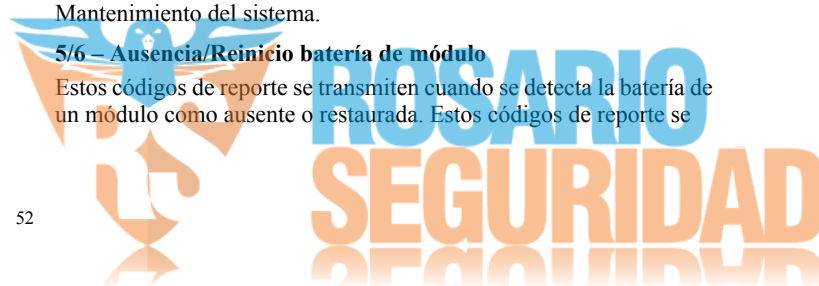

envían al grupo de dirección de llamada de Mantenimiento del sistema.

[332] Eventos de módulo 2

1/2 – Problema/Reinicio de bajo voltaje de módulo

Enviado cuando voltaje de módulo cae por debajo de niveles aceptables o si es restaurado.

3/4 – Problema/Reinicio supervisión de módulo

Enviado cuando se pierde o restaura la comunicación con un módulo.

5/6 – Problema/Reinicio Aliment. Aux. de módulo

Enviado cuando un módulo de salida de alta corriente o módulo de fuente de alimentación experimenta problema de voltaje auxiliar.

[335] Eventos de módulo 5

1/2 – Falla/Reinicio Salida 1

Este código de reporte se envía cuando la primera salida en el módulo expansor de salida de alta corriente falla (circuito abierto o cortocircuito) o si es restaurado.

Solamente la primera salida en el módulo expansor de alta corriente se supervisa.

[351] Comunicador alterno 1

1/2 – Falla/Reinicio de Comunicaciones con Comun. Alterno

Enviado cuando el sistema pierde o restablece comunicación con el comunicador alterno.

3/4 – No utilizado

5/6 – No utilizado

7/8 – Falla/Reinicio de Radio/SIM de Comun. Alterno

Enviado cuando el comunicador alterno experimenta problema o reinicio de radio/SIM.

[352] Comunicador alterno 2

1/2 – 1/2 – Falla/Reinicio de Red de Comun. Alterno

Enviado cuando el comunicador alterno pierde o restablece comunicación con la red.

3/4 – Problema/Reinicio de Baja Señal de Comun. Alterno

Enviado cuando el comunicador alterno experimenta un problema o reinicio de baja señal de la red.

5/6 – Problema/Reinicio de Ethernet de Comun. Alterno

Enviado cuando el comunicador alterno detecta una condición de red ausente o una falla o reinicio del DHCP.

7/8 – Problema/Reinicio de Bloqueo de Comun. Alterno

Enviado cuando el comunicador alterno detecta un problema de bloqueo SIM o problema de bloqueo de red o cuando cualquiera de las condiciones es restaurada.

[354] Comunicador alterno 4

Problema y Reinicio Receptor 1 a 4

Enviado cuando el comunicador alterno detecta un problema o restaura la condición en el receptor 1-4.

1/2 – Problema/Reinicio Receptor 1

3/4 – Problema/Reinicio Receptor 2

5/6 – Problema/Reinicio Receptor 3

7/8 – Problema/Reinicio Receptor 4

[355] Comunicador alterno 5

Falla y Reinicio Supervisión Receptor 1 a 4

Enviado cuando el comunicador alterno detecta un problema de supervisión para el receptor Ethernet (1, 2) o el receptor GPRS (3, 4).

1/2 – Falla/Reinicio Supervisión Receptor 1

3/4 – Falla/Reinicio Supervisión Receptor 2

5/6 – Falla/Reinicio Supervisión Receptor 3

7/8 – Falla/Reinicio Supervisión Receptor 4

[361] Eventos de dispositivo inalámbrico

1/2 – Falla/Reinicio de CA de dispositivo inalámbrico

Estas opciones se utilizan para habilitar códigos de reporte de falla/reinicio de CA de dispositivo inalámbrico. Estos códigos de reporte se envían cuando un dispositivo inalámbrico experimenta una falla/reinicio de CA.

3/4 – Problema/Reinicio Baja Batería Dispositivo Inalámbrico

Estas opciones se utilizan para habilitar códigos de reporte de problema/reinicio de baja batería de dispositivo inalámbrico. Estos códigos se envían cuando un dispositivo inalámbrico experimenta un problema/reinicio de baja batería.

5/6 – Falla/Reinicio Dispositivo Inalámbrico

Estas opciones se utilizan para habilitar códigos de reporte de falla/reinicio de dispositivo inalámbrico. Este código de reporte se envía cuando un dispositivo inalámbrico experimenta una falla de supervisión.

[401] Eventos de prueba de sistema

1/2 – Inicio/Fin de prueba de paso

Enviado cuando se inicia y termina la prueba de paso del instalador. Estos códigos de reporte están además de los códigos de reporte de alarma para las zonas que se disparan durante el periodo de la prueba de paso, si está configurado en la sección [382] Opción 3 del comunicador en página 57.

3 – Transmisión de Prueba de Diagnóstico

Enviado cuando ocurre transmisión de prueba programada en la sección [401] Eventos de prueba de sistema en página 53.

4 – Transmisión de prueba periódica con avería

Enviado cuando cualquiera de las siguientes condiciones de problema está presente durante una transmisión de prueba periódica:

- Problema de zona de fuego
- Problema de Batería
- Alarma de zona de fuego (humo de dos hilos)
- Avería en AUX
- Problema de Fuego
- Problema de sirena
- Sabotaje de fuego/Baja sensibilidad (WLS)
- Supervisión de módulo
- Zonas de fuego anuladas
- Falla de tierra
- Supervisión de fuego (inalámbrica)
- Avería de TLM
- Problema de CA
- Avería FTC

Este código de reporte se envía en lugar del código estándar de transmisión de prueba periódica.

5 – Prueba del sistema

Enviado cuando se realiza una prueba manual del sistema ([*][6][Código maestro][04]).



5.3.10 Comunicaciones del sistema

Las opciones de programación en esta sección se utilizan para configurar las comunicaciones entre el sistema de alarma y la estación central.

[309] Dirección de llamada del sistema

Utilizar esta opción de programación para seleccionar los receptores de la estación central a la que se comunican los eventos de sistema. Un evento de sistema se puede enviar a múltiples receptores.

[001] Eventos de mantenimiento/Restauraciones (todos los problemas excepto sabotajes)

Estas opciones controlan los caminos del receptor que están habilitados para los eventos de mantenimiento. Para asignar un evento de mantenimiento a un receptor, seleccione de la lista siguiente:

- [01] Receptor 1
- [02] Receptor 2
- [03] Receptor 3
- [04] Receptor 4

[002] Transmisiones de prueba

Estas opciones controlan los caminos del receptor que están habilitados para los eventos de transmisión de prueba. Para asignar un evento de transmisión de prueba a un receptor, seleccione de la lista siguiente:

- [01] Receptor 1
- [02] Receptor 2
- [03] Receptor 3
- [04] Receptor 4

[310] Código de Cuenta

Estas secciones de programación se utilizan para configurar los códigos de cuenta del sistema y de la partición.

[000] Código de cuenta del sistema

El código de cuenta del sistema se utiliza para identificar el sistema de alarma al comunicar los eventos de sistema a la estación central. El código de cuenta del sistema puede tener 4 o 6 dígitos. Programe un código de 6 dígitos solo cuando use el formato de reporte SIA. SIA usa este código de cuenta para todas las particiones y los eventos de sistema. Todos los otros formatos de reporte usan un código de cuenta del sistema de 4 dígitos para reportar el mantenimiento del sistema (por ej., baja batería, fallo de zona) y eventos de transmisión de prueba. Para programar un código de 4 dígitos, agregue FF a los últimos dos dígitos.

[001]-[008] Códigos de cuenta de la partición

Use estas secciones para programar los códigos de cuenta para cada partición.

Al usar formatos distintos de SIA, estos códigos de cuenta identifican el sistema de alarma a la estación central al comunicar eventos específicos de la partición.

NOTA: El sistema no se comunicará si el código de cuenta no está programado. Cuando ocurre esta condición, el código de cuenta no programado se visualiza brevemente en el teclado al salir del modo de Programación del instalador.

NOTA: Si no hay números de teléfono programados, el mensaje de error no ocurre.

[311]-[318] Dirección de llamada de Partición

Utilizar esta opción de programación para seleccionar los receptores de la estación central a la que se comunican los eventos de partición. Puede programarse direcciones de llamada para cada partición. Cada evento se puede enviar a uno de cuatro receptores.

[001] Alarma/Reinicio

Estas opciones controlan los caminos del receptor habilitados para códigos de reporte de eventos de Alarma y Reinicio para la partición 1-8.

Para asignar un evento al receptor, seleccione una de las opciones siguientes:

- [01] Receptor 1
- [02] Receptor 2
- [03] Receptor 3
- [04] Receptor 4

[002] Sabotaje (incluyendo Sabotajes del sistema)/Reinicio

Estas opciones controlan los caminos del receptor habilitados para códigos de reporte de eventos de Sabotaje y Reinicio para la partición 1-8.

Para asignar un evento al receptor, seleccione una de las opciones siguientes:

- [01] Receptor 1
- [02] Receptor 2
- [03] Receptor 3
- [04] Receptor 4

[003] Aberturas/Cierre

Estas opciones controlan los caminos del receptor habilitados para códigos de reporte de eventos de Abertura y Cierre para la partición 1-8. Para asignar un evento al receptor, seleccione una de las opciones siguientes:

- [01] Receptor 1
- [02] Receptor 2
- [03] Receptor 3
- [04] Receptor 4

[350] Formato de las Comunicaciones

Utilizar esta opción de programación para asignar un formato de comunicador a cada uno de los cuatro receptores programados en la sección [301]. Los formatos disponibles del comunicador son los siguientes:

03	ID de contacto DTMF
04	SIA FSK

Para asignar un formato de comunicaciones, seleccione un receptor (opción [001]-[004]) y después ingrese el código de 2 dígitos correspondiente al formato elegido.

[377] Variables de comunicación

[001] – Exclusión de zona

Alarmas/Restauraciones

Este valor define el número de intentos de comunicación realizados para eventos de alarmas/restauraciones, por zona, antes de que la zona entre en exclusión de zona. Las entradas válidas son 000 a 014. Para CP-01, las entradas están entre 001-006.

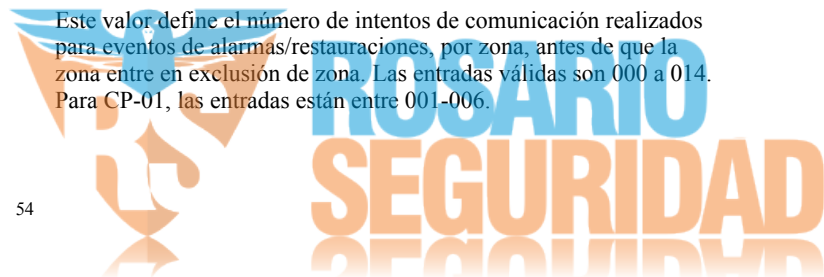

Una vez que el número programado de eventos de alarma/ reinicio se ha comunicado, no se comunica ningún otro evento de alarma/ reinicio para la zona hasta que se reinicie la exclusión de zona. El último evento de reinicio no se comunica hasta que se elimine la exclusión. Por ejemplo, si el límite de exclusión de zona para las alarmas de zona se establece en [003], el ciclo es como sigue: alarma/ reinicio, alarma/reinicio, alarma... 8 horas o armado/desarmado... reinicio.

La salida de la sirena no se activa para alarmas en zonas que han excedido el límite del contador de exclusión de zona. La exclusión de zona en zonas globales se registra una vez al área de sistema.

NOTA: La exclusión de zona se reinicia en todas las particiones cuando cualquier partición en el sistema es armada o desarmada, o diariamente a medianoche. Para CP-01, la exclusión de zona se restaura después de 8 horas de inactividad.

Una vez restablecido, el sistema de alarma comunica normalmente.

NOTA: La memoria de eventos puede seguir a la exclusión de zona si está habilitada.

Sabotajes/Restauraciones

Este valor define el número de veces que ocurre el mismo evento de sabotaje del sistema antes de entrar en exclusión de zona. Las entradas válidas son 000 a 014.

Problemas/restauraciones de mantenimiento

Este valor define el número de veces que ocurre el mismo evento de (problema) mantenimiento antes de entrar en exclusión de zona. Los problemas de fuego siguen la variable Exclusión de zona de mantenimiento.

[002] – Retardos de comunicación

Retardo de transmisión (segundos)

Este valor define el retardo antes de que se transmita una alarma.

El retardo es para las zonas que tienen el atributo de retardo de transmisión habilitado. Las entradas válidas están entre 000 y 255 segundos (0-45 segundos para CP-01). Cada partición comparte el mismo temporizador activo. Si el retardo ya está activo debido a una alarma en una partición diferente, cualquier nueva actividad en otra partición no reinicia el temporizador de retardo de las comunicaciones.

Los eventos de Robo verificado son pospuestos hasta después de que expira el retardo de la transmisión. Cuando se usa un procedimiento de desarme válido mientras el retardo de transmisión está activo, se visualiza brevemente un mensaje de comunicaciones canceladas en el teclado cuando el retardo está cancelado.

NOTA: Para instalaciones homologadas por UL/ULC, el retardo de entrada más el retardo de las comunicaciones no puede exceder 45 segundos.

Retardo de comunicación de falla de CA (minutos u horas)

Este valor determina el retardo antes de que se reporte una falla o una reinicio de CA. La falla o reinicio de CA se visualiza inmediatamente. Las entradas válidas están entre 000 y 255 minutos/hora (máximo 180 minutos para instalaciones comerciales UL). La selección de minutos o de horas para el retardo se establece en la sección [382] Opción 3 del comunicador en página 57.

NOTA: Si el Retardo de comunicaciones de Falla de CA se programa como 000, el código de reporte de Problema de falla de CA es enviado inmediatamente.

NOTA: Para el monitoreo de fuego comercial ULC, la configuración será 180 minutos.

Retardo de problema TLM

Use esta sección para programar el número de comprobaciones válidas (intervalos de 3 segundos) requeridos antes de que se genere un problema de línea telefónica. Las entradas válidas son 000-255

para anuncio del problema y retardos de transmisión de 3 a 765 segundos (12,75 minutos).

Retardo de transmisión por baja batería en zona inalámbrica (en días)

Cuando una zona reporta una condición de baja batería, el problema se indica inmediatamente en el teclado, pero la transmisión a la estación de monitoreo es retardada por el número de días programados en esta sección. Si la condición de baja batería no se corrige antes de que expire el retardo, se transmite la condición de baja batería. La transmisión de Reinicio baja batería no es retardada.

Retardo de transmisión de inactividad

El valor en esta sección determina el periodo de tiempo antes de que se genere un evento de inactividad.

El retardo de inactividad se mide en días si usa inactividad de cierre o en horas si usa inactividad de actividad según lo programado en la sección [311] opción 6. Las entradas válidas son [001] - [255] o [000] para deshabilitar.

Ventana de cancelación de comunicaciones

Después de que expira el retardo de transmisión y se transmite una alarma de zona, comienza la ventana de cancelación de comunicaciones.

Si un código de acceso se ingresa durante esta ventana, se comunica y registra un código de reporte. Si la ventana expira sin una entrada de código de acceso o si se ingresa un código después de la ventana, el evento de comunicaciones canceladas no se registra ni se comunica.

NOTA: La ventana de cancelación no comienza después de una alarma de tecla [F][M][P].

[003] – Ciclo de Transmisión de Prueba de Diagnóstico

Este valor determina el período entre las transmisiones de prueba. Las entradas válidas son [000]-[255]. Si este intervalo es en horas o días, se determina en la sección [022], opción 4.

NOTA: Para instalaciones homologadas por UL/ULC, el intervalo de prueba es 24 horas.

[004] – Hora del día de transmisión de prueba

Ingrese una hora de 4 dígitos usando el formato de reloj de 24 horas (HH:MM).

Las entradas válidas son desde 00 a 23 para las horas (HH) y 00 a 59 para los minutos (MM).

Para deshabilitar el momento del día de la transmisión de prueba, ingrese [9999] en esta Sección.

NOTA: Esta hora no debe ser la misma que la hora de Horario de verano para la que está programado.

[011] – Máximo de intentos de marcado

Esta sección se usa para programar el número de intentos de marcar realizados a cada número de teléfono al comunicarse. Las entradas válidas son 001-005.

Para instalaciones homologadas por UL/ULC, este valor se debe fijar a 005.

[012] – Retardo entre intentos PSTN

Este temporizador programable agrega un retardo antes de que la llamada siguiente se intente a través de la PSTN. Las entradas válidas son 000-255, con un valor predeterminado de 3 segundos (haciendo un total de 8 segundos: retardo de 3 segundos + búsqueda de tono estándar de 5 segundos).

[013] – Retardo entre intentos forzados

Esta opción de programación se utiliza para establecer el tiempo que el sistema de alarma espera entre el primer intento de marcado y el intento de marcado forzado.

Las entradas válidas son 001 a 255 segundos. El valor predeterminado es 020.

[014] – Post marcado espera por protocolo de intercambio

Esta opción se usa para programar el tiempo que el comunicador espera para un protocolo de intercambio inicial válido del receptor después de marcar el número de teléfono programado. Las entradas válidas son 001 a 255 segundos.

NOTA: Máximo 45 segundos para instalaciones de UL.

[015] – T-Link espera por Recon

Esta opción se usa para programar el tiempo que el comunicador espera un reconocimiento después de transmitir vía IP/GS. Las entradas válidas son 001 a 255. El valor predeterminado es 60 segundos.

[016] – Temporizador de verif. de falla de IP/celular

Esta sección se usa para programar el número de comandos de sondeo enviados sin respuestas de sondeo válidas antes de que el sistema de alarma genere una condición de avería. Las comprobaciones ocurren a intervalos de 3 segundos.

Las entradas válidas son 003-255 para el anuncio de la avería y la transmisión.

El reinicio del problema no se retarda.

[380] Opción 1 del comunicador

1 – Comunicaciones habilitadas/deshabilitadas

ENCENDIDO: (Predeterminado) El comunicador del sistema está habilitado y todos los eventos con código de reporte se reportan a la estación de monitoreo. Consulte la secciones de programación Número de teléfono, Código de reporte y Dirección de llamada.

APAGADO: El comunicador del sistema está deshabilitado y no se reporta ningún evento a la estación de monitoreo.

NOTA: Si deshabilita el comunicador se eliminan todas las averías FTC.

2 – Reinicio en tiempo de espera de sirena

ENCENDIDO: Los códigos de reporte para reiniciar zonas no se transmiten hasta que se haya restablecido la zona y haya expirado el tiempo de espera de la sirena. Si la zona no se restablece cuando expira el tiempo de corte de la sirena, el reinicio se transmite cuando la zona se restaura físicamente o cuando se desarma el sistema.

NOTA: Las zonas de 24 horas no restablecerán hasta que la zona se restablezca físicamente.

APAGADO: Los códigos de reporte para reiniciar zonas se transmiten cuando la zona se restaura físicamente. Si las zonas aún están activas cuando se desarma el sistema, los códigos de reinicio se transmiten cuando se desarma el sistema.

3 – Marcación de pulso

ENCENDIDO: El sistema de alarma marca los números de teléfono usando la marcación (rotatoria) de pulso.

APAGADO: El sistema de alarma marca los números de teléfono usando marcación de tono DTMF (multifrecuencia de doble tono).

4 – Marcar pulso después de 5.º intento

ENCENDIDO: Si la marcación DTMF está habilitada, el sistema de alarma marca los números de teléfono usando marcación DTMF para los 4 primeros intentos. Si no tiene éxito, el sistema de alarma cambia a marcado de pulso (rotatorio) para los intentos restantes.

APAGADO: Si la marcación DTMF está habilitada, el sistema de alarma marca los números de teléfono usando marcación DTMF para todos intentos de marcado.

5 – Comunicaciones paralelas

ENCENDIDO: Las comunicaciones en paralelo están habilitadas. El sistema de alarma intenta comunicarse a través de todos los receptores disponibles al mismo tiempo. Una vez que cualquiera de los receptores proporciona el reconocimiento, el sistema de alarma comunica el evento siguiente. Si más de un receptor se configura para PSTN, se sigue el procedimiento de respaldo descrito a continuación.

APAGADO: Las comunicaciones en paralelo están deshabilitadas. Si el receptor 1 falla, el sistema de alarma intenta comunicarse al receptor disponible siguiente (2-4) en orden.

NOTA: Vea [384] Opciones de respaldo del comunicador en página 57 para la programación de respaldo del comunicador.

6 – Marcado alterno

ENCENDIDO: Después de cada intento de marcado fallido, el comunicador cambia al receptor de respaldo siguiente en la secuencia:

- El receptor 2 es respaldo del receptor 1
- El receptor 3 es respaldo del receptor 2
- El receptor 4 es respaldo del receptor 3

Esto continúa hasta que la comunicación tenga éxito o cuando la secuencia se repita 5 veces (dependiendo del número máximo de intentos de marcado). Si fallan los 5 intentos, se registra una avería FTC para el número de teléfono primario. Todos los receptores de respaldo usan automáticamente las mismas direcciones y formato de llamada que el receptor primario.

APAGADO: Después de 5 intentos fallidos de comunicarse al receptor primario, el comunicador cambien al receptor de respaldo siguiente en la secuencia e intenta hasta 5 veces más. Esto continúa hasta que la comunicación tenga éxito o hasta que todos los receptores de respaldo fallen, en cuyo momento se registra una avería FTC para el número primario.

7 – Intentos de marcado reducidos

ENCENDIDO: Si hay una avería TLM, el sistema de alarma inmediatamente intenta llamar el receptor de respaldo. Esta opción se aplica solamente a la PSTN. Las Comunicaciones de respaldo deben estar habilitadas. Vea la opción 5, Comunicaciones en paralelo.

Un mínimo de dos receptores debe estar habilitado para que esta característica funcione según lo previsto.

APAGADO: Si hay una avería TLM, el número de intentos de marcado programados será intentado antes de moverse al receptor de respaldo.

8 – Inactividad de actividad

ENCENDIDO: Inactividad en una partición por una duración programada (sección [377] opción 002, Retardo de transmisión de inactividad) transmite un código de inactividad a la estación central. Esta opción se diseña para ayudar a monitorear los antiguos o deshabilitados. El contador se reinicia si se detecta actividad en la zona o si el sistema es armado. El Retardo de transmisión de inactividad está en horas.

NOTA: El código de inactividad no se transmite durante el Armado Ausente. La actividad en zonas anuladas no afecta a este temporizador.

APAGADO: Se envía el código de reporte de inactividad cuando el número programado de días para inactividad (sección [377]) expira sin que la partición se haya armado. Una vez que se envía el código, el temporizador no se inicia otra vez hasta que se haya armado la partición. Cada día programado en el contador representa un día más el tiempo que toma para que la partición alcance la medianoche. Para deshabilitar esta función, programe 000 en la sección [377] > [002] opción 5.



**ROSARIO
SEGURIDAD**

[381] Opción 2 del comunicador

1 – Retorno de llamada de teclado

ENCENDIDO: Cuando el código de reporte de Abrir después de alarma se transmite con éxito a un número de teléfono programado, el teclado emite una serie de 8 pitidos para confirmar al ocupante que el código fue enviado y recibido. Para cada código Abrir después de alarma reportado con éxito ocurre un retorno de llamada.

APAGADO: Cuando el código de reporte Abrir después de alarma se transmite con éxito a un número de teléfono programado, el teclado no suena el retorno de llamada.

2 – Retorno de llamada de sirena

ENCENDIDO: Cuando el código de reporte de Abrir después de alarma se transmite con éxito a un número de teléfono programado, la sirena emite una serie de 8 graznidos para confirmar al ocupante que el código fue enviado y recibido. Para cada código Abrir después de alarma reportado con éxito ocurre un retorno de llamada.

APAGADO: Cuando el código de reporte Abrir después de alarma se transmite con éxito a un número de teléfono programado, la sirena no suena el retorno de llamada.

4 – Confirmación de cierre habilitada/deshabilitada

ENCENDIDO: Cuando el código de reporte de Cierre se transmite con éxito a un número de teléfono programado, el teclado emite una serie de 8 pitidos para confirmar al ocupante que el código Cierre fue enviado y recibido.

APAGADO: No se genera ningún retorno de llamada del teclado cuando se transmite con éxito un código de reporte de Cierre.

8 – Prioridad de comunicaciones habilitada/deshabilitada

ENCENDIDO: Los eventos siguen el nivel de prioridad indicado en el estándar ULC-S559.

Las comunicaciones de eventos concurrentes se priorizan en el orden siguiente (prioridad de la más alta a la más baja):

1. Alarma de Fuego
2. Alarma CO
3. Supervisión de Fuego
4. Problema de Fuego
5. Monitoreo (Médica, Pánico o Seguridad)
6. Todos los otros como restauraciones para alarma de fuego, de supervisión, problemas y monitoreo.
7. Eventos con FTC

APAGADO: Los eventos se comunican en el orden que ocurren.

NOTA: Debe estar ENCENDIDO para instalaciones comerciales de monitoreo de fuego homologadas por ULC.

[382] Opción 3 del comunicador

1 – No utilizado

2 – Comunicación de prueba de paso

ENCENDIDO: Las alarmas de zona que ocurren durante la Prueba de paso se comunican si están programadas para hacerlo.

APAGADO: Las alarmas de zona durante la Prueba de paso no se comunican. Las alarmas de tecla FMP aún se comunican.

4 – Cancelar llamada en espera

ENCENDIDO: La cadena de cancelación de llamada en espera (página 50) se usa en el primer intento para marcar cada número de teléfono. No se usa en ningún otro intento de marcado.

APAGADO: La cadena de cancelación de llamada en espera no se marca.

5 – Habilitar/Deshabilitar Comunicador alterno

ENCENDIDO: El sistema se comunica usando el comunicador alterno. Todas las opciones de programación relacionadas, reporte y

supervisión están habilitadas cuando se programan mediante PC-Link2.

APAGADO: El comunicador alterno y todas las funciones programadas asociadas están deshabilitadas. La función de actualización automática del tiempo está deshabilitada.

NOTA: Si hay problemas del comunicador alternativo cuando el comunicador está deshabilitado, los problemas se registran, se comunican y se eliminan desde [*][2]. Cuando el comunicador se habilita nuevamente, las condiciones del problema se registran, se comunican y se indican otra en [*][2].

6 – Retardo de comunicación de falla CA en horas/minutos

ENCENDIDO: El retardo de la comunicación de la falla de CA (sección [377] > [002] opción 2) se programa en horas.

APAGADO: El retardo de la comunicación de la falla de CA se programa en minutos.

8 – No utilizado

[383] Opción 4 del comunicador

1 – Código de cuenta de número de teléfono

ENCENDIDO: El código de cuenta comunicado a la estación central sigue al número de teléfono al que el evento está programado para comunicarse (programado en la sección [310] Código de Cuenta en página 54):

- Todos los eventos del receptor 1 seguirán al código de cuenta de la partición 1
- Todos los eventos del receptor 2 seguirán al código de cuenta de la partición 2
- Todos los eventos del receptor 3 seguirán al código de cuenta de la partición 3
- Todos los eventos del receptor 4 seguirán al código de cuenta de la partición 4

APAGADO: Los eventos siguen al código de cuenta asignado a cada partición al comunicarse.

NOTA: Esta característica sólo funciona con CID.

2 – Código de cuenta del sistema de 4 o 6 dígitos

ENCENDIDO: El código de cuenta programable en la sección [310][000] es de 6 dígitos (usado para formato SIA).

APAGADO: El código de cuenta programable en la sección [310][000] es de 4 dígitos.

5 – Comunicar eventos FTC

ENCENDIDO: El sistema de alarma comunica eventos de FTC (falla de comunicación). La transmisión del código de reporte de Problema/Reinicio FTC sigue la dirección de llamada a la que están asignados los eventos.

APAGADO: Los eventos de FTC no se comunican. Los códigos de reporte de Problema/Reinicio FTC se comunican al grupo de dirección de llamada de mantenimiento después de la siguiente comunicación con éxito.

6 – No utilizado

[384] Opciones de respaldo del comunicador

2 – Opción de respaldo de receptor 2

ENCENDIDO: El receptor 2 es respaldo del receptor 1. El receptor 2 se utiliza solamente si se detecta un evento FTC en el receptor 1.

El receptor 2 utiliza el mismo formato programado para el receptor 1.

APAGADO: El receptor 2 es independiente y se comunicará si se programan un número y un formato.

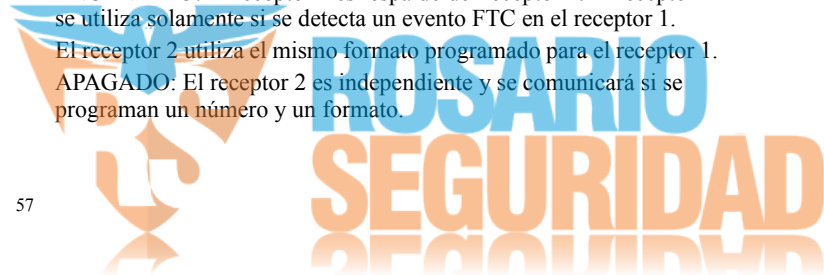

3 – Opción de respaldo de receptor 3

ENCENDIDO: El receptor 3 es respaldo del receptor 2. El receptor 3 se utiliza solamente si se detecta un evento FTC en el receptor 2. El receptor 3 utiliza el mismo formato programado para el receptor 2. APAGADO: El receptor 3 es independiente y se comunicará si se programan un número y un formato.

4 – Opción de respaldo de receptor 4

ENCENDIDO: El receptor 4 es respaldo del receptor 3. El receptor 4 se utiliza solamente si se detecta un evento FTC en el receptor 3. El receptor 4 utiliza el mismo formato programado para el receptor 3. APAGADO: El receptor 4 es independiente y se comunicará si se programan un número y un formato.

5.3.11 Programación DLS

La descarga permite la programación de todo el sistema de alarma vía una computadora. Todas las funciones y características, cambios y estatus, tal como condiciones de avería y zonas abiertas, se pueden ver o programar mediante descarga.

Las siguientes opciones de descarga están disponibles:

- Ventana de seis horas al inicio: Cuando el sistema de alarma es encendido, el acceso a descarga está disponible por 6 horas. Esto proporciona la opción de descargar sin tener que completar cualquier programación del teclado.
- Método de doble llamada: El instalador inicia una ventana de descarga llamando al sistema de alarma, colgando y llamando otra vez.
- Ventana DLS habilitada por el usuario: El usuario inicia una ventana de descarga usando [*][6][código maestro][05]. Esto puede ser una ventana de seis horas donde el instalador inicia y termina la descarga tantas veces como sea necesario, o puede ser una ventana de una hora, 1 uso.
- El usuario inició la llamada: el usuario puede iniciar una sesión de descarga usando [*][6][código maestro][06].
- Descarga en el sitio usando PC-Link: El instalador conecta una computadora directamente con el sistema de alarma para realizar la descarga en el sitio.
- Carga automática de memoria de eventos: La memoria de eventos se carga automáticamente a la computadora de DLS/SA cuando alcanza el 75% llena.

Consulte las secciones de programación de DLS/SA descritas a continuación para información de las opciones de configuración.

[401] Opciones DLS/SA

1 – Doble llamada

ENCENDIDO: Las llamadas para descarga o SA se contestan si se detecta una rutina de doble llamada correcta. Haga que la computadora de descarga llame al sistema y deje que la línea telefónica suene una o dos veces. Después de 1 o 2 anillos, cuelgue. Si se está devolviendo la llamada dentro de la duración del temporizador de doble llamada (sección [405]), el sistema de alarma responde al primer timbre.

APAGADO: Las llamadas entrantes no se contestan usando la rutina de doble llamada a menos que el usuario habilite la ventana de DLS.

NOTA: Esta función controla la ventana DLS para las conexiones PSTN solamente.

2 – El usuario habilita/deshabilita DLS

ENCENDIDO: El comando [*][6][código maestro][05] habilita una ventana de seis horas, donde, al encendido, las llamadas de descarga son contestadas si se detecta una rutina correcta de doble llamada.

APAGADO: El usuario no puede habilitar una ventana de descarga.

3 – Rellamada DLS

ENCENDIDO: Cuando se contesta una llamada de descarga, la computadora y el sistema de alarma cuelgan. El sistema de alarma después llama a la computadora de descarga usando el número de teléfono de descarga y comienza la sesión DLS.

NOTA: Deshabilite esta opción si usa más de una computadora de descarga.

APAGADO: Después de la correcta validación, la computadora de descarga obtiene acceso inmediato al sistema de alarma.

4 – Llamada de usuario

ENCENDIDO: Puede hacerse un solo intento de llamada a la computadora de la descarga usando [*][6][código maestro][06].

APAGADO: [*][6][código maestro][06] no permite el inicio de una sesión de descarga.

6 – Llamada de panel y velocidad en baudios

ENCENDIDO: Cuando el usuario inicia una sesión DLS/SA, el encabezado inicial se envía a 300 baudios.

APAGADO: Cuando el usuario inicia una sesión DLS/SA, el encabezado inicial se envía a 110 baudios. El sistema de alarma cambiará a 300 baudios para recibir la respuesta de la computadora DLS.

7 – DLS del Comunicador alternativo

ENCENDIDO: Cuando esta función está habilitada, el sistema de alarma responde a las solicitudes de DLS a través del IP del comunicador alternativo o de los caminos celulares en cualquier momento, sin importar si la ventana DLS está activa o no.

Sin embargo, si se detecta una cantidad predefinida de códigos de acceso DLS incorrectos consecutivos (Ver “Bloqueo remoto DLS” en página 42) mientras se intenta establecer una conexión, el acceso DLS del comunicador alternativo se bloquea hasta el siguiente cambio de hora.

Sin embargo, si se detecta una cantidad programada de códigos de acceso inválidos de DLS y el contador de bloqueo de acceso remoto se excede al intentar establecer una conexión, el panel bloqueará el acceso DLS del comunicador alternativo hasta el siguiente cambio de hora.

APAGADO: Cuando esta función está deshabilitada, el sistema de alarma solamente responde a las solicitudes de DLS a través del IP del comunicador alternativo o de los caminos celulares cuando la ventana DLS está activa.

La ventana DLS/SA está activa siguiendo un encendido o si está habilitada usando [*][6][código maestro][05] (Servicio de sistema/ DLS).

NOTA: Esta opción controla el DLS a través del comunicador alternativo solamente.

[402] Programación de número de teléfono DLS vía PSTN

Esta Sección se usa para programar el número de teléfono para descarga DLS a través de PSTN. Este número de teléfono se utiliza para Llamada de usuario, DLS periódico y Devolución de llamada DLS. Si no se programa ningún número de teléfono, el sistema intenta usar el camino IP del comunicador alternativo (si está configurado).

El número máximo tiene 32 dígitos.

[403] DLS Código de acceso

Este código hexadecimal de 6 dígitos permite que el sistema de alarma confirme la identidad de la computadora de descarga.

Si el código no se corresponde con la computadora, el sistema de alarma no permite el acceso DLS.

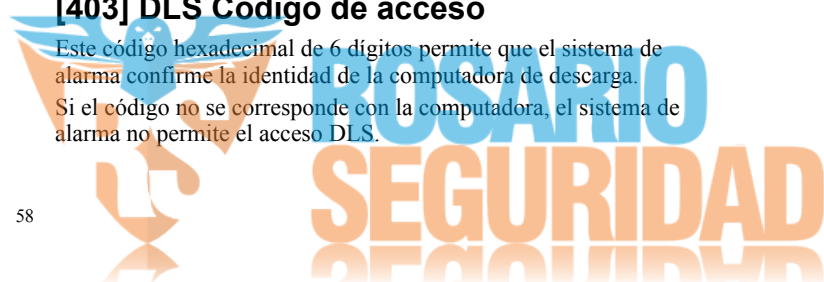

Una vez que se establece una conexión de DLS, el operador tiene tres intentos para ingresar el código de acceso correcto. Si estos intentos no tienen éxito, el sistema de alarma se desconecta y se realiza un nuevo intento.

Si se usan caminos celulares o de IP para la conexión de DLS, una cantidad preprogramada de intentos fallidos causa un bloqueo de DLS de una hora. La cantidad de intentos se programa en la sección [012].

[404] ID de panel DLS/SA

Este código hexadecimal de 10 dígitos identifica el sistema de alarma a la computadora de descarga.

[405] Temporizador de doble llamada PSTN

Use esta sección para programar la cantidad de tiempo que puede transcurrir entre la primera y segunda llamadas al usar descarga de doble llamada. Las entradas válidas son 001 a 255 (segundos).

[406] Cantidad de timbres PSTN para responder

El valor en esta sección determina cuántos timbres se requieren para establecer una conexión de DLS. El valor de fábrica es 000 timbres. Las entradas válidas son [000]-[020].

NOTA: Si las opciones Doble llamada y Cantidad de timbres para responder están habilitadas, cualquiera funcionará, dependiendo de cómo el instalador llame al sistema de alarma.

[407] SA Código de acceso

Este código hexadecimal de 6 dígitos permite que el sistema de alarma confirme la identidad de la computadora de descarga.

Si el código no se corresponde con la computadora, el sistema de alarma no permite la carga/descarga.

La programación del código de acceso como FFFFFFFF deshabilita el acceso a SA.

Una vez que se establece una conexión SA, se permiten múltiples intentos para ingresar el código de acceso de descarga correcto (programado en [012]).

El operador tiene tres intentos para ingresar el código de acceso correcto. Si estos intentos no tienen éxito, el sistema de alarma se desconecta y se realiza un nuevo intento.

Si se usan caminos celulares o de IP para la conexión de SA, hasta 6 intentos fallidos causan una hora de bloqueo de SA (Ver “Bloqueo remoto DLS” en página 42).

[410] Opciones de DLS/SA automático

[001] – Opciones de DLS automático

1 – DLS periódico

ENCENDIDO: Los comandos de carga/descarga programados por adelantado (archivos por lotes) se descargan periódicamente a la computadora DLS.

Vea a continuación para programar las horas y los días en que ocurre esto.

NOTA: La computadora debe estar esperando una llamada para que esta función trabaje.

APAGADO: El sistema de alarma no llama periódicamente a la computadora de descarga.

3 – DLS en memoria de eventos 75% llena

ENCENDIDO: El sistema de alarma llama automáticamente a la computadora de descarga con DLS cuando ocurre el evento Memoria de eventos al 75% llena.

Esta opción es independiente de la transmisión real del evento de la memoria de eventos 75% llena (el evento no necesita ser transmitido para que el panel realice la carga automática).

El panel primero comunica el evento Memoria de eventos 75% llena (si está habilitado) usando PSTN o IP y después realiza la descarga automática.

APAGADO: El sistema de alarma no llama automáticamente a la computadora de descarga cuando ocurre el evento Memoria de eventos al 75% llena.

5 – SA en memoria de eventos 75% llena

ENCENDIDO: El sistema de alarma llama automáticamente a la computadora de descarga con SA cuando ocurre el evento Memoria de eventos al 75% llena.

Esta opción es independiente de la transmisión real del evento de la memoria de eventos 75% llena (el evento no necesita ser transmitido para que el panel realice la carga automática).

El panel primero comunica el evento Memoria de eventos 75% llena (si está habilitado) usando PSTN o IP y después realiza la descarga automática.

APAGADO: El sistema de alarma no llama automáticamente a la computadora de descarga cuando ocurre el evento Memoria de eventos al 75% llena.

[002] Días DLS periódicas

Esta sección se utiliza para programar el número de días entre las descargas DLS periódicas. Las entradas válidas están entre 001 y 255 días.

[003] Hora DLS periódica

Esta sección se utiliza para programar la hora del día de las descargas DLS periódicas. La hora está en formato de 24 horas y el valor de fábrica es 00:00 (medianoche).

[007] Ventana de llamada de retardo

Esta sección se utiliza para definir una ventana de llamada del usuario. Los usuarios pueden iniciar solamente una sesión de descarga durante esta ventana. Cuando se ingresa un valor en esta sección, el ajuste en Hora DLS periódica (vea la opción anterior) es cancelado. Cuando se ingresa 00:00 en este campo, el sistema de alarma inicia una llamada DLS a la hora programada en Hora DLS periódica. Las horas de inicio y final se deben definir usando el formato de 24 horas (por ejemplo, 13:30).

5.3.12 Programación del programa

Las secciones descritas a continuación se utilizan para programar las horas de operación programadas para las salidas del comando de PGM 1-4.

[601]-[604] Programación del programa 1-4

Estas etiquetas se usan para definir programas para la operación de las salidas de comando PGM 1-4. Cuando un PGM se configura para operación de salida sincronizada, se activa a la hora de inicio programada y se apagará después de la duración programada. Por ejemplo, 5 segundos. Cada programa contiene 4 intervalos, para los PGM 1-4. Dentro de cada intervalo, se puede programar una hora de inicio y la hora de final para cada día de la semana. También pueden seleccionarse los programas de feriados

1-4.

[101]-[102] Establecer Hora inicial/Hora final

Utilizado para programar la hora del día que el intervalo del programa comienza y termina. (HH:MM). Las entradas válidas son

0000-2359 y 9999. La hora final debe ser igual o mayor que la hora inicial. Se utiliza 9999 cuando un intervalo debe extenderse más allá de 24 horas. Para esto, programe la hora de inicio del primer intervalo y después la hora final con 9999. Programe la hora inicial del segundo intervalo como 9999. Seleccione el día de la semana que el programa terminará.

NOTA: Si dos intervalos en un programa se programan con la misma hora de inicio, el programa sigue el intervalo con la hora final posterior.

[103] Asignación de días

Utilizado para programar el día de la semana que el intervalo del programa comienza y termina. Use las teclas de desplazamiento para seleccionar un día y después active la opción. Puede habilitarse varios días de la semana.

[104] Asignación de feriado

Programe los PGM para seguir al grupo de programa de feriados 1-4. Seleccione (S) para habilitarlo. Si todos los días de la semana para un intervalo están deshabilitados (N), el programa se activa en los feriados habilitados.

[711]-[714] Programas de feriados

Use esta sección para programar los programas de feriados. Durante los programas de feriados, no ocurren otros eventos programados. Ingrese la sección 711 a 714 para el grupo de feriados 1 a 4.

Cada uno de los cuatro grupos de feriados disponibles puede tener hasta 99 programas de feriados programados.

[001]-[099] Fechas de feriados 1-99

Programe las fechas de feriados en el formato siguiente: MMDDAA

Las entradas válidas de MM son 01 a 12

Las entradas válidas de DD son 01 a 31

Las entradas válidas de AA son 00 a 99

5.3.13 Programación inalámbrica

[804] Programación inalámbrica

Esta sección de programación se utiliza para asociar, programar y eliminar dispositivos inalámbricos. Observe que el transmisor-receptor inalámbrico de HSM2HOSTx o el teclado modelo RF debe estar instalado para asociar los dispositivos inalámbricos.

[000] – Asociación de dispositivo inalámbrico

Para asociar un dispositivo inalámbrico con este método, presione y mantenga presionado el botón Asociar en el dispositivo durante 2 a 5 segundos hasta que el LED se encienda y luego suelte el botón. El sistema de alarma reconoce automáticamente el dispositivo y el teclado muestra un mensaje de confirmación. Se visualizan la ID del dispositivo, el tipo y el siguiente número de zona disponible. Pulse [*] para aceptar o desplácese a otro número disponible de zona. El dispositivo inalámbrico debe tener instaladas las baterías para asociarse.

NOTA: Asegúrese de que la potencia de la señal inalámbrica sea adecuada antes de montar el dispositivo inalámbrico. Vea las instrucciones proporcionadas con el dispositivo inalámbrico para obtener más detalles.

NOTA: Para obtener las descripciones y las hojas de trabajo completas de la programación del dispositivo inalámbrico, vea el manual de instalación del transmisor-receptor inalámbrico HSM2Hostx.

[850] Potencia de señal celular

Esta sección se usa para ver la potencia de señal celular y la tecnología de radio en uso.

Tabla 5-3: Tecnología celular

Pantalla	Tecnología
GP	GPRS
ED	EDGE
HS	HSPA
H+	HSPA
CD	CDMA
EV	EVDO

5 barras indican potencia de señal máxima. 0 barras indican que el comunicador no está conectado con la red.

[851] Programación del comunicador alterno

Consulte el manual de instalación del comunicador alterno para obtener las instrucciones de programación.

[860] Mostrar número de ranura del teclado

En esta sección de solo lectura se visualiza el número de ranura de 2 dígitos del teclado utilizado.

[861]-[876] Programación del teclado

Ingrese la sección [861] a [876] para configurar los teclados 1 a 16. Para la información sobre la programación del teclado, consulte la hoja de instalación suministrada con el teclado.

[899] Programación de plantilla

La programación de la plantilla permite la rápida programación de las funciones mínimas requeridas para la operación básica. Esta sección se utiliza para ver las opciones actuales de programación de la plantilla y para definir ciertos parámetros del sistema. Pulse la tecla (#) para aceptar el valor visualizado y avanzar a la opción siguiente. Las siguientes opciones están disponibles:

- Código de plantilla de 5 dígitos: Visualiza el código de programación actual de la plantilla de 5 dígitos (de fábrica: 0000). Cada dígito en el código selecciona un conjunto de opciones de programación predefinidas, como se describe a continuación:
 - Dígito 1 – opciones de definición de la zona 1-8
 - Dígito 2 – opciones EOL del sistema
 - Dígito 3 – opciones de comunicaciones de controlador de alarma
 - Dígito 4 – configuraciones del código de reporte
 - Dígito 5 – opciones de conexión DLS
- Número de teléfono de la estación central: El número de teléfono usado para entrar en contacto con la estación de monitoreo central (límite de 32 caracteres).
- Código de cuenta de la estación central: El código de cuenta usado en la sección de programación [310]. Esta es una entrada de 4 o 6 dígitos.
- Código de cuenta de la partición: Utilizado para identificar eventos específicos de la partición. Los 4 dígitos se deben ingresar en orden para completar la entrada.
- Este código de cuenta se ingresa en la sección de programación [310][001].
- Código de acceso DLS: El código de acceso DLS de 6 dígitos usado en la sección de programación [403].

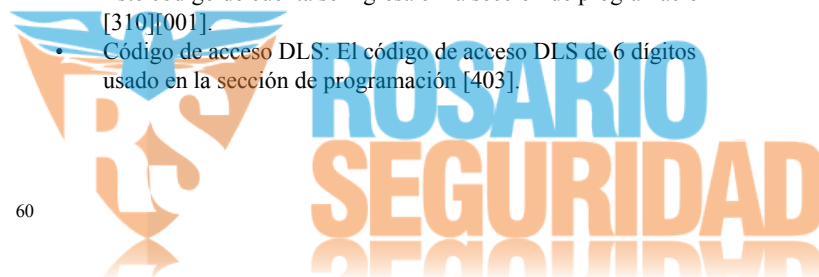

- Retardo de entrada de la partición 1: La duración del retardo de entrada de 3 dígitos para la partición 1, en segundos, usado en la programación [005][001]-[008] opción 1.
- Retardo de salida de la partición 1: La duración del retardo de salida de 3 dígitos para la partición 1, en segundos, usado en la sección de programación [005][001]-[008] opción 3.
- Código de Instalador: El código de acceso del instalador de 4 o 6 dígitos usado en la sección de programación [006][001].

Para más información sobre la programación de la plantilla, ver Apéndice C: Tablas de programación de plantilla en página 114.

5.3.14 Información del sistema

[900] Información del sistema

[000] – Versión del panel de control

Esta sección de solo lectura contiene el número de modelo, la versión del software, la revisión del hardware, y la prueba del controlador de la alarma. Por ejemplo, una entrada de 1234 se lee como versión 12.34.

[001]-[524] – Información del módulo

Esta sección de solo lectura se utiliza para ver el número de modelo, la versión del software, la revisión del hardware y la de los módulos asociados en el sistema de alarma.

Para ver la información para un módulo específico, desplácese a la sección correspondiente:

[001]-[016] Teclados
 [101]-[116] Módulo de expansión de 8 zonas
 [201] Módulo de expansión de 8 salidas
 [460] Comunicador alterno
 [461] Módulo HSM2Host
 [501]-[504] Módulo de fuente de alimentación 1A
 [521]-[524] Módulos de salida de alta corriente 1-4

[901] Habilitar/Deshabilitar Modo de Prueba de paso del instalador

Este modo prueba la operación de cada detector en el sistema. Ingrese la sección [901] para iniciar una prueba de paso. Durante el modo de prueba de paso, los LED Listo, Armado y Avería en el teclado destellan para indicar que la prueba está activa. Cuando una zona se dispara durante la prueba, suena un tono de 2 segundos en todos los teclados del sistema para indicar que la zona está trabajando correctamente.

Después de 10 minutos sin actividad de la zona, el sistema de alarma emite 5 pitidos cada 10 segundos desde todos los teclados. Después de otros 5 minutos de inactividad, la prueba de paso termina automáticamente.

Para salir manualmente del modo de prueba de paso, ingrese [901] nuevamente.

5.3.15 Programación del módulo

Use esta sección para agregar, quitar y confirmar los módulos siguientes:

- | | |
|---------------------------------------|---------------------------|
| • Teclados | Vea Tabla 1-2 en página 2 |
| • Módulo de expansión de 8 zonas | (HSM2108) |
| • Módulo expansor de 8 salidas | (HSM2208) |
| • Fuente de alimentación | (HSM2300) |
| • Fuente de alimentación de 4 salidas | (HSM2204) |
| • Transmisor-receptor inalámbrico | (HSM2HOSTx) |

Una vez que están agregados, los módulos son supervisados por el sistema.

[902] Agregar/Quitar módulos

Los módulos pueden asociarse manual o automáticamente. En cualquier caso, el número de serie del dispositivo se utiliza como identificador.

Seleccione una de las opciones de asociación que se describen a continuación.

[000] – Asociación automática de módulos

Cuando se selecciona este modo, el sistema de alarma asocia automáticamente todos los módulos conectados con el Corbus. El número total de módulos asociados actualmente se visualiza en el teclado numérico.

- Ingrese la subsección [000] para comenzar la asociación automática de todos los módulos nuevos. La pantalla de asociación automática mostrará lo siguiente:
 - KP = Cantidad de módulos de tipo teclado
 - IO = Cantidad de módulos de tipo zona y salida
 - M = Cantidad de módulos de otro tipo

Los dispositivos se asignan a la siguiente ranura disponible. La asignación de la ranura se puede modificar usando las subsecciones [002] y [003].

[001] – Asociar módulos

Para asociar módulos individualmente:

1. Entre en la sección [902]-[001] de la programación.
2. Cuando se le solicite, ingrese el número de serie del módulo que se encuentra en el PCB. Si se recibe un número de serie inválido, sonará un tono de error.
3. Para cancelar la asociación de un módulo, pulse [#].

[002] – Asignación de ranura de módulo (LED, LCD, ICONOS)

Esta sección se utiliza para cambiar el número de ranura en el que está asociado un módulo. Para cambiar el número de ranura:

1. Entre en la sección [902]-[002] de la programación.
2. Ingrese el número de serie del módulo.
3. Cuando se le solicite, ingrese el nuevo número de ranura de dos dígitos. La asignación anterior de la ranura se substituye por la nueva. Si se ingresa un número de ranura inválido, sonará un tono de error.

[003] – Editar Asignación de ranura de módulo (solo teclado LCD)

Al igual que [002], esta sección también se utiliza para cambiar el número de ranura de un módulo. Con esta opción, sin embargo, no se requiere el número de serie. Para cambiar el número de ranura:

1. Entre en la sección [902]-[002] de la programación.
2. Use las teclas de desplazamiento para ubicar el módulo y después pulse [*] para seleccionar.
3. Ingrese el nuevo número de ranura de dos dígitos. La asignación anterior de la ranura se substituye por la nueva. Si se ingresa un número de ranura inválido, sonará un tono de error.

Eliminación de módulos

Las secciones siguientes se utilizan para quitar módulos del sistema:

- [101] – Teclados
 - [102] – Módulo de expansión de 8 zonas
 - [103] – Módulos del expansor de 8 salidas
 - [106] – HSM2Host
 - [109] – Fuente de alimentación
 - [110] – 4 Salida de alta corriente
1. Después de ingresar la sección [902], desplácese al tipo de módulo que desea eliminar (101-110).
 2. Pulse [*] para seleccionar el tipo de módulo y desplácese al módulo específico que desea eliminar.
 3. Pulse [*] para seleccionar el módulo y después, cuando se le solicite, pulse [*] otra vez para eliminarlo.

[903] Confirmar módulos

Las secciones siguientes se usan para confirmar la asociación de módulos individuales, de sus números de serie y de ranura, y para ubicarlos físicamente:

- 000 – Ver todos los módulos
- 101 – Teclados
- 102 – Módulo de expansión de 8 zonas
- 103 – Módulos del expansor de 8 salidas
- 106 – HSM2Host
- 109 – Fuente de alimentación
- 110 – 4 Salida de alta corriente

Para confirmar un módulo:

1. Ingrese la sección [903] > [000] para ver todos los módulos asociados o desplácese al tipo de módulo que desea confirmar (001-110).
2. Pulse [*] para seleccionar el tipo de módulo y desplácese al módulo específico que desea confirmar.

Pulse [*] para entrar al modo de confirmación. El número de serie del módulo y el número de ranura se visualizan en el teclado numérico y los LED de estado en el dispositivo destellan. Esto continúa hasta que sale del modo de confirmación para el dispositivo mediante la tecla [#]. Si la comunicación con un módulo se pierde en el momento de la confirmación, se mostrará un mensaje de advertencia durante 1 segundo antes de salir de la sección.

NOTA: Teclado en blanco (sección [016], opción 3) debe estar deshabilitado para confirmar los teclados.

5.3.16 Pruebas

[904] Prueba de colocación inalámbrica

Esta prueba se utiliza para determinar el estatus de la señal RF para los dispositivos inalámbricos y se puede realizar en un teclado del sistema o en el dispositivo individual. Estas instrucciones pertenecen a la prueba en el teclado. Para instrucciones sobre la prueba de colocación en el dispositivo, consulte la hoja de instalación incluida con el equipo inalámbrico. Los modos de prueba siguientes están disponibles:

[001]-[128] – Prueba de colocación de zonas 1-128

Probar los dispositivos inalámbricos individualmente por zona (solo en teclados LCD).

[521]-[528] – Prueba de colocación de repetidores 1-8

Probar cada repetidor inalámbrico asociado (solo en teclados LCD).

[551]-[566] – Prueba de colocación de sirenas 1-16

Probar cada sirena inalámbrica asociada (solo en teclados LCD).

[601]-[632] – Prueba de colocación de llaves inalámbricas 1-32

Probar llaves inalámbricas individuales. Una vez en esta sección, presione un botón en la llave inalámbrica para comenzar la prueba (solo en teclados LCD).

[701]-[716] – Prueba de colocación de teclados inalámbricos 1-16

Probar cada teclado inalámbrico asociado (solo en teclados LCD).

Se proporcionan dos resultados de la prueba:

- 24 horas: Resultados promedio del estatus de la señal recibidos durante un período de 24 horas.
- Ahora: Resultados del estatus de la señal de la prueba actual.

Durante la prueba, los LED Listo y Armado destellan para indicar que se están recibiendo los datos. Un LED de Avería que destella indica interferencia de RF. Puede visualizarse los indicadores de estatus siguientes:

Tabla 5-4 Indicaciones de estatus del dispositivo inalámbrico

Teclado	Icon	LED	Estado
Fuerte	1	1,9	Potencia de la señal fuerte
Bueno	2	2,10	Potencia de la señal buena
Baja	3	3,11	Potencia de la señal baja
Unidireccional	4	4,12	El dispositivo solo está funcionando en modo unidireccional. El panel de alarma no puede configurar o controlar el dispositivo
Sin prueba	5	5,13	Visualizado como el resultado de Ahora si no se realizó ninguna prueba.
Ninguna			Visualizado siempre como el resultado de 24 horas al probar llaves inalámbricas.
Datos recibidos del repetidor X	7	7	

[982] Configuración de batería

[000] – Configuración de batería de panel

01 – Cuando está deshabilitado, la batería del panel se carga a 480 mA. Cuando está habilitado, la batería se carga a 700 mA.

[010] – Batería de salida de alta corriente

Habilita y deshabilita la opción de carga de batería con alta corriente para el HSM2204 1-4.

[020] – Batería de fuente de alimentación 1A

Habilita y deshabilita la opción de carga de batería con alta corriente para el HSM2300 1-4.

5.3.17 Predefinido

[989] Código maestro de fábrica

Esta sección se utiliza para regresar el código maestro el valor de fábrica. Después de ingresar a esta sección, ingrese el código del instalador y después 989.

[989][Código de Instalador][989] o [*].

[990] Habilitar/deshabilitar bloqueo de instalador

Cuando se habilita esta opción, un instalador no puede realizar un retorno del hardware a la configuración de fábrica; los intentos de hacerlo se registran en la memoria de eventos.

Al encender el sistema de alarma, se proporciona una indicación audible del bloqueo del instalador (el relé de la línea de teléfono hace clic 10 veces). Aún es posible retomar el software a su configuración de fábrica mientras el bloqueo del instalador está habilitado.

[990][Código de Instalador][990] o [*].

[991] Teclados de fábrica

Esta opción de programación se utiliza para retornar los teclados del sistema a las configuraciones predeterminadas de fábrica.

[999] – Todos los teclados de fábrica

Esta sección restablece todos los teclados del sistema a los valores predeterminados de fábrica. Después de ingresar a esta sección, ingrese el código del instalador y después (*) o 991.

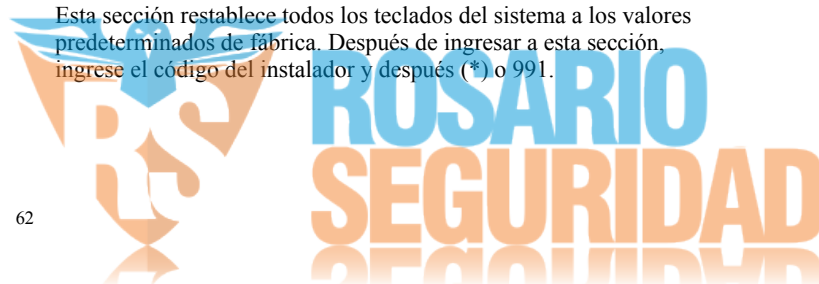

[901]-[916] – Teclado de fábrica 1-16

Esta sección restablece todos los teclados individuales a los valores predeterminados de fábrica. Después de ingresar a esta sección, seleccione el teclado para restablecer a su configuración de fábrica, ingrese el código de instalador y después 991 (o pulse [*]).

[993] Comunicador alterno de fábrica

Esta sección restablece el comunicador alterno a los valores predeterminados de fábrica. Ingrese [993][Código del Instalador][993 o *].

[996] Receptor inalámbrico de fábrica

Esta sección restablece el receptor inalámbrico (HSM2HOSTx) a los valores predeterminados de fábrica. Ingrese [996][Código del Instalador][996 o *].

[999] Sistema de fábrica

Esta sección restablece el controlador de la alarma a los valores predeterminados de fábrica. Ingrese [999][Código del Instalador][999 o *].



ROSARIO
SEGURIDAD

Sección 6: Planillas de programación

Esta sección proporciona una lista detallada de todas las opciones de programación disponibles y un lugar para registrar las configuraciones personalizadas. El índice a continuación enumera todas las secciones de programación disponibles por orden numérico e incluye referencias de página a las ubicaciones de la descripción y de la hoja de trabajo.

Índice de opciones de programación

<u>Sección</u>	<u>Página</u>	<u>Sección</u>	<u>Página</u>
Programación de etiquetas		4 – Armado rápido/Tecla de función	43/82
000 Programación de etiquetas	29/66	6 – Código maestro	43/82
001 – Selección de idioma	29/66	7 – Monitor de línea telefónica habilitado	43/82
001 – 128 – Etiquetas de zona	29/66	8 – TLM audible ante armado	43/82
051 – Etiqueta de sabotaje de zona	30/67	016 Opciones de sistema 4	44/82
052 – Etiqueta de falla de zona	30/67	1 – Averías de CA	44/82
064 – Mensaje de alarma de CO	30/67	2 – Visualización de avería de CA	44/82
065 – Mensaje de alarma de fuego	30/67	3 – Teclado en blanco	44/82
066 – Mensaje de evento de falla de armar	30/67	4 – Teclado en blanco requiere código	44/82
067 – Alarma ante mensaje de evento de armado	30/67	5 – Luz posterior del teclado	44/82
100 – Etiqueta del sistema	30/67	6 – Modo de ahorro de energía	44/82
101-108 – Etiquetas de partición 1-8	30/67	7 – Visualización de anular ante armado	44/82
201-208 – Etiquetas de salida de comando de partición	30/67	8 – Sabotajes de teclado	44/82
601-604 – Etiquetas de programa 1- 4	30/67	017 Opciones de sistema 5	44/82
801 – Etiquetas de teclado	30/68	3 – Pitidos audibles de avería de interferencia RF	44/82
802 – Etiquetas de expansor de zona	30/68	4 – Múltiple detección positiva	44/82
803 – Etiquetas de expansor de salida	31/68	5 – Tarde p/ cerrar	44/82
806 – Etiqueta HSM2HOSTx	31/68	6 – Hora de horario de verano	44/82
809 – Etiqueta de fuente de alimentación	31/68	8 – Graznido de sirena ante armado en ausencia	44/82
810 – Etiqueta de fuente de salida de alta corriente	31/68	018 Opciones de sistema 6	45/82
815 – Etiqueta de comunicador alterno	31/68	1 – Excepción de transmisión de prueba	45/82
820 – Etiqueta de sirena	31/68	5 – Alarma de zumbador de teclado	45/82
821 – Etiqueta de repetidor	31/68	7 – Reinicio de retardo de salida	45/82
999 – Etiquetas de fábrica	31/69	8 – Pitidos de avería por falla de CA	45/82
Programación de zona		019 Opciones de sistema 7	45/82
001 Tipo de zona	31/69	1 – Falla de zona inalámbrica audible	45/82
002 – Atributos de zona	33/69	2 – Averías con retención	45/82
Tiempos del sistema		4 – Botón R	45/82
005 Tiempos del sistema	34/71	5 – Falla de bus audible	45/82
000 – Área de Sistema	34/71	6 – Códigos de emergencia	45/82
001 – 008 Tiempos del sistema-Partición 1-8	34/71	7 – Temperatura en Celsius	45/82
901-902 – Inicio/Fin del horario de verano	34/71	8 – Reinicio después de activación de zona	45/82
Códigos de acceso		020 Opciones de sistema 8	45/82
006 Códigos de acceso definidos por el instalador	34/72	1 – Ingreso de código de acceso durante retardo de entrada	45/82
Programación de PGM		2 – Procedimiento de entrada en UE	45/82
007 – Programación de PGM	35/72	3 – [*][8] Acceso mientras armado	45/82
000 – Asignación de partición de sirena principal	35/72	4 – Reinicio remoto	45/82
001-028 – Partición de PGM 1-28	35/72	5 – Reinicio del ingeniero	45/82
008 – Programación de temporizador de PGM	35/73	6 – Desarmado de interr. de llave durante retardo de entrada	45/82
009 – Tipos de PGM	35/75	7 – Acceso de instalador y DLS	45/82
010 Atributos PGM		8 – Averías inhiben armado	45/82
000 – Atributos de salida - Sirena principal	35/76	021 Opciones de sistema 9	46/82
001-028 Atributos de PGM 1-28	38/76	2 – Teclado en blanco mientras armado	46/82
011 Opciones de configuración de PGM	41/79	3 – Anular armado automático	46/82
012 Bloqueo del sistema	42/82	4 – Anular asalto	46/82
Opciones de sistema		5 – Teclado de PGM en blanco	46/82
013 Opciones de sistema 1	42/82	6 – Tiempo de espera indicaciones de teclado	46/82
1 – Bucle NC/EOL	42/82	7 – Abrir Cancela Armado	46/82
2 – DEOL/SEOL	42/82	8 – Retardo de salida audible para Armado Presente	46/82
3 – Mostrar todas las averías cuando está armado	42/82	022 Opciones de sistema 10	46/82
4 – Sabotaje/Fallas no se muestran como abierto	42/82	1 – Opción de tecla [F]	46/82
5 – Programa de armado automático en [*][6]	42/82	4 – Contador de transmisión de prueba en horas	46/82
6 – Fallas de salida audibles	42/82	5 – Alternar Ausente a Presente	46/82
7 – Memoria de eventos sigue exclusión	42/82	6 – Audio bidireccional desconectado	46/82
8 – Señalización de fuego temporal de tres	42/82	7 – Pitidos de avería son silenciosos	46/82
014 Opciones de sistema 2	43/82	8 – Interruptor de llave arma en modo Ausente	46/82
1 – Timbre de graznido	43/82	023 Opciones de sistema 11	47/82
2 – Duración sirena Armado autom.	43/82	1 – LED Listo destella para Forzar armado	47/82
3 – Graznido de sirena al salir	43/82	2 – Problema de hora/fecha	47/82
4 – Graznido de sirena al entrar	43/82	3 – Detección de sabotaje/falla	47/82
5 – Graznido de sirena ante avería	43/82	4 – Código de acceso requerido para [*][1]	47/82
6 – Retardo de salida audible	43/82	5 – Código de acceso requerido para [*][2]	47/82
7 – Terminación de retardo de salida	43/82	6 – Código de acceso requerido para [*][3]	47/82
8 – Tiempo de espera de sirena de fuego	43/82	7 – Código de acceso requerido para [*][4]	47/82
015 Opciones de sistema 3	43/82	8 – [*][6] Opción de accesibilidad	47/82
1 – Tecla [F]	43/82	024 Opciones de sistema 12	47/82
2 – Anuncio tecla [P]	43/82	1 – 50 Hz CA/60 Hz CA	47/82
3 – Salida rápida	43/82	2 – Base de tiempo a cristal	47/82

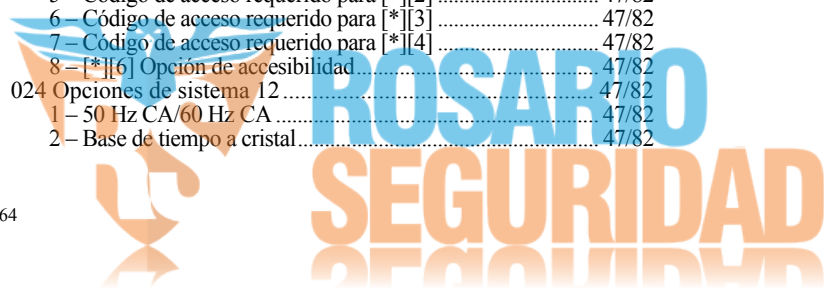

3 – CA/CC inhibe armado	47/82	004 – Hora del día de transmisión de prueba periódica	55/93
4 – Sabotaje inhibe armado	47/82	011 – Máximo de intentos de marcado	55/93
5 – Opción de reloj en tiempo real	47/82	012 – Retardo entre intentos PSTN	55/93
6 – Detección de tono de ocupado	47/82	013 – Retardo entre intentos forzados	55/93
8 – DLS desconectado	47/82	014 – Post marcado espera por protocolo de intercambio	56/93
025 Opciones de sistema 13	47/82	015 – IP/GS espera por Recon	56/93
1 – Marcado europeo	47/82	016 – Temporizador de verif. de falla de IP/celular	56/93
2 – Forzar marcado	47/82	380 Opción 1 del comunicador	56/93
5 – Tono de ID	47/82	381 Opción 2 del comunicador	57/93
6 – Tono generado-1200Hz	47/82	382 Opción 3 del comunicador	57/93
7 – Ventana DLS de 1 hora	47/82	383 Opción 4 del comunicador	57/94
8 – Sirena audible FTC	47/82	384 Opciones de respaldo del comunicador	57/94
040 Autenticación de usuario	48/82	Programación DLS	
01 – Código de usuario o tarjeta de proximidad	48/82	401 Opciones DLS/SA	58/94
02 – Código de usuario y tarjeta de proximidad	48/82	402 Número de teléfono DLS PSTN	58/94
041 Dígitos de código de acceso	48/82	403 Código de acceso de DLS	58/94
01 – Códigos de acceso de 4 dígitos	48/82	404 ID de panel DLS/SA	59/94
02 – Códigos de acceso de 6 dígitos	48/82	405 Temporizador de doble llamada PSTN	59/94
042 Verificación de evento	48/83	406 Cantidad de timbres PSTN para responder	59/94
01 – Contador de robo verificado	48/82	407 SA Código de acceso	59/94
02 – Contador de asalto	48/82	410 Opciones de DLS automático	59/94
03 – Selección de verificación de robo	48/82	001 – Opciones conmutables automáticas de DLS	59/94
151-158 Armado/Desarmado automático en partición 1-8	48/83	002 – Días DLS periódico	59/94
001 – Tiempos de armado automático	48/83	003 – Hora DLS periódica	59/94
002 – Tiempos de desarmado automático	48/83	007 – Ventana de llamada de retardo	59/94
003 – Programa de feriado de desarmado automático	48/83	Programación del programa	
004 – Pre-alerta de armado automático	48/83	601 Programa de programación	59/95
005 – Temporizador de aplazar armado automático	48/83	711-714 Programas de feriados	60/97
006 – Temporizador de armado sin actividad	48/83	Programación inalámbrica	
007 – Temporizador de pre-alerta de armado sin actividad	48/83	804 Programación inalámbrica	60/98
200 Máscara de partición	49/86	850 Potencia de señal GSM	60/98
001 – Partición 1 a 8 Habilitar máscara	49/86	851 Programación del comunicador alterno	60/98
201-208 Asignación de zona de partición 1-8	49/87	Programación del teclado	
300 Camino de comunicación del panel/receptor	49/88	860 Número de ranura de teclado	60/98
301 Programación de número de teléfono	50/88	861-876 Programación del teclado	60/99
304 Cadena de cancelar llamada en espera	50/88	000 – Asignación de partición del teclado	13/99
Reporte de eventos		001-005 – Asignación de teclas de función 1-5	60/99
308 Reporte de eventos	50/90	011 – E/S de teclado	60/99
001 – Alarma miscelánea 1	50/90	012 – Temporizador de salida de PGM local	60/99
011 – Alarmas de prioridad	51/90	021 – Opción de teclado 1	60/99
021 – Alarma 1 de Fuego	51/90	022 – Opción de teclado 2	60/99
101 – Eventos de sabotaje	51/90	023 – Opción de teclado 3	60/99
201 – Eventos de abrir/cerrar 1	51/90	030 – Mensaje LCD	60/99
202 – Eventos de abrir/cerrar 2	51/90	031 – Duración de mensaje LCD descargado	60/99
211 – Eventos de abrir/cerrar	51/90	041 – Entrada de zona a temperatura de interiores	60/99
221 – Eventos de anular	51/90	042 – Entrada de zona a temperatura de exteriores	60/99
301 – Eventos de panel 1	51/90	101-228 – Sonido timbre de puerta-Zona 1-128	60/99
302 – Eventos de panel 2	52/90	899 Programación de plantilla	60/100
305 – Eventos de panel 5	52/90	Información y prueba del sistema	
311 – Eventos de mantenimiento 1	52/90	900 Información del sistema	61/100
312 – Eventos de mantenimiento 2	52/90	901 Prueba de paso del instalador	61/100
313 – Eventos de mantenimiento 3	52/90	Programación del módulo	
314 – Eventos de mantenimiento 4	52/90	902 Agregar/Quitar módulos	61/100
321 – Eventos de receptor	52/90	000 – Asociar automáticamente todos los módulos	61/100
331 – Eventos de módulo 1	52/90	001 – Asociar módulos	61/100
332 – Eventos de módulo 2	53/90	101 – Eliminar módulos	61/100
335 – Eventos de módulo 5	53/90	903 Confirmar módulos	62/101
351 – Comunicador alterno	53/91	Pruebas	
352 – Comunicador alterno 2	53/91	904 Prueba de colocación inalámbrica	62/101
353 – Comunicador alterno 3	53/91	Configuración de la batería	
354 – Comunicador alterno 4	53/91	982 Configuración de batería	62/101
355 – Comunicador alterno 5	53/91	000 – Configuración de batería de panel	62/101
356 – Comunicador alterno 6	53/91	010 – Configuración de batería de salida de alta corriente	62/101
361 – Eventos de dispositivo inalámbrico	53/91	020 – Configuración de batería de fuente de alimentación 1A	62/101
401 – Eventos de prueba de sistema	53/91	Predefinido	
Comunicaciones		989 Código maestro de fábrica	62/101
309 Dirección de llamada del sistema	54/91	990 Habilitar bloqueo de instalador	62/101
001 – Eventos de mantenimiento	54/91	991 Teclados de fábrica	62/101
002 – Eventos de transmisión de prueba	54/91	000 – Todos los teclados de fábrica	62/101
310 Códigos de Cuenta	54/91	001-016 – Teclado de fábrica 1-16	63/101
311-318 Dirección de llamada de Partición 1-8	54/91	993 Comun. alterno de fábrica	63/101
350 Formato de las Comunicaciones	54/93	996 Receptor inalámbrico de fábrica	63/101
377 Variables de comunicación	54/93	999 Sistema de fábrica	63/101
001 – Contadores exclusión de zona	54/93		
002 – Retardo de transmisión	55/93		
003 – Ciclo de Transmisión de Prueba de Diagnóstico	55/93		



Programación de etiquetas

[000] Programación de etiquetas		Descripción en la página 29				
000 – Selección de idioma		(decimal de 2 dígitos; de fábrica: 01)				
01 – Inglés	06 – Holandés	11 – Sueco	16 – Turco	22 – Búlgaro	26 – Eslovaco	
02 – Español	07 – Polaco	12 – Noruego	18 – Croata	23 – Letón	27 – Serbio	
03 – Portugués	08 – Checo	13 – Danés	19 – Húngaro	24 – Lituano	28 – Estoniano	
04 – Francés	09 – Finlandés	14 – Hebreo	20 – Rumano	25 – Ucraniano	29 – Esloveno	
05 – Italiano	10 – Alemán	15 – Griego	21 – Ruso			
[000] 001 – Etiquetas de zona		(2 x 14 caracteres) Descripción en la página 29				
001:	044:	087:				
002:	045:	088:				
003:	046:	089:				
004:	047:	090:				
005:	048:	091:				
006:	049:	092:				
007:	050:	093:				
008:	051:	094:				
009:	052:	095:				
010:	053:	096:				
011:	054:	097:				
012:	055:	098:				
013:	056:	099:				
014:	057:	100:				
015:	058:	101:				
016:	059:	102:				
017:	060:	103:				
018:	061:	104:				
019:	062:	105:				
020:	063:	106:				
021:	064:	107:				
022:	065:	108:				
023:	066:	109:				
024:	067:	110:				
025:	068:	111:				
026:	069:	112:				
027:	070:	113:				
028:	071:	114:				
029:	072:	115:				
030:	073:	116:				
031:	074:	117:				
032:	075:	118:				
033:	076:	119:				
034:	077:	120:				
035:	078:	121:				
036:	079:	122:				
037:	080:	123:				
038:	081:	124:				
039:	082:	125:				
040:	083:	126:				
041:	084:	127:				
042:	085:	128:				
043:	086:					



[000]	051 – Etiqueta de sabotaje de zona	(1 x 14 caracteres):		
	052 – Etiqueta de falla de zona	(1 x 14 caracteres):		
	064 – Mensaje de alarma de CO	(2 x 14 caracteres):		
	065 – Mensaje de alarma de fuego	(2 x 14 caracteres):		
	066 – Mensaje de evento de falla de armar	(2 x 16 caracteres):		
	067 – Alarma ante mensaje de evento de armado	(2 x 16 caracteres):		
	100 – Etiqueta del sistema	(1 x 14 caracteres):		
[000]	101 – Etiqueta de partición 1	(1 x 14 caracteres):		
	102 – Etiqueta de Partición 2	(1 x 14 caracteres):		
	103 – Etiqueta de Partición 3	(1 x 14 caracteres):		
	104 – Etiqueta de Partición 4	(1 x 14 caracteres):		
	105 – Etiqueta de Partición 5	(1 x 14 caracteres):		
	106 – Etiqueta de Partición 6	(1 x 14 caracteres):		
	107 – Etiqueta de Partición 7	(1 x 14 caracteres):		
	108 – Etiqueta de Partición 8	(1 x 14 caracteres):		
[000]	201 – Etiquetas de salida de comando de partición 1 (2 X 14 ASCII) Descripciones en la página 30	001 – Salida de comando 1 de partición 1:		
		002 – Salida de comando 1 de partición 2:		
		003 – Salida de comando 1 de partición 3:		
		004 – Salida de comando 1 de partición 4:		
	202 – Etiquetas de salida de comando de partición 2 (2 X 14 ASCII)	001 – Salida de comando 2 de partición 1:		
		002 – Salida de comando 2 de partición 2:		
		003 – Salida de comando 2 de partición 3:		
		004 – Salida de comando 2 de partición 4:		
	203 – Etiquetas de salida de comando de partición 3 (2 X 14 ASCII)	001 – Salida de comando 3 de partición 1:		
		002 – Salida de comando 3 de partición 2:		
		003 – Salida de comando 3 de partición 3:		
		004 – Salida de comando 3 de partición 4:		
	204 – Etiquetas de salida de comando de partición 4 (2 X 14 ASCII)	001 – Salida de comando 4 de partición 1:		
		002 – Salida de comando 4 de partición 2:		
		003 – Salida de comando 4 de partición 3:		
		004 – Salida de comando 4 de partición 4:		
	205 – Etiquetas de salida de comando de partición 5 (2 X 14 ASCII)	001 – Salida de comando 5 de partición 1:		
		002 – Salida de comando 5 de partición 2:		
		003 – Salida de comando 5 de partición 3:		
		004 – Salida de comando 5 de partición 4:		
	206 – Etiquetas de salida de comando de partición 6 (2 X 14 ASCII)	001 – Salida de comando 6 de partición 1:		
		002 – Salida de comando 6 de partición 2:		
		003 – Salida de comando 6 de partición 3:		
		004 – Salida de comando 6 de partición 4:		
	207 – Etiquetas de salida de comando de partición 7 (2 X 14 ASCII)	001 – Salida de comando 7 de partición 1:		
		002 – Salida de comando 7 de partición 2:		
		003 – Salida de comando 7 de partición 3:		
		004 – Salida de comando 7 de partición 4:		
208 – Etiquetas de salida de comando de partición 8 (2 X 14 ASCII)	001 – Salida de comando 8 de partición 1:			
	002 – Salida de comando 8 de partición 2:			
	003 – Salida de comando 8 de partición 3:			
	004 – Salida de comando 8 de partición 4:			
[000]	601 – Etiqueta de programa 1	(1 X 16 ASCII):	Descripciones en la página 30	
	602 – Etiqueta de programa 2	(1 X 16 ASCII):		
	603 – Etiqueta de programa 3	(1 X 16 ASCII):		
	604 – Etiqueta de programa 4	(1 X 16 ASCII):		



[000]	801 – Etiquetas de teclado	(1 X 14 ASCII)	Descripción en la página 30
	001 – Etiqueta de teclado 1:		009 – Etiqueta de teclado 9:
	002 – Etiqueta de teclado 2:		010 – Etiqueta de teclado 10:
	003 – Etiqueta de teclado 3:		011 – Etiqueta de teclado 11:
	004 – Etiqueta de teclado 4:		012 – Etiqueta de teclado 12:
	005 – Etiqueta de teclado 5:		013 – Etiqueta de teclado 13:
	006 – Etiqueta de teclado 6:		014 – Etiqueta de teclado 14:
	007 – Etiqueta de teclado 7:		015 – Etiqueta de teclado 15:
	008 – Etiqueta de teclado 8:		016 – Etiqueta de teclado 16:
[000]	802 – Etiquetas de expansor de zona	(1 x 14 ASCII):	Descripción en la página 30
	001 – Etiqueta de expansor de zona 1:		009 – Etiqueta de expansor de zona 9:
	002 – Etiqueta de expansor de zona 2:		010 – Etiqueta de expansor de zona 10:
	003 – Etiqueta de expansor de zona 3:		011 – Etiqueta de expansor de zona 11:
	004 – Etiqueta de expansor de zona 4:		012 – Etiqueta de expansor de zona 12:
	005 – Etiqueta de expansor de zona 5:		013 – Etiqueta de expansor de zona 13:
	006 – Etiqueta de expansor de zona 6:		014 – Etiqueta de expansor de zona 14:
	007 – Etiqueta de expansor de zona 7:		015 – Etiqueta de expansor de zona 15:
	008 – Etiqueta de expansor de zona 8:		
[000]	803 – Etiquetas de expansor de salida	(1 X 14 ASCII)	Descripción en la página 31
	001 – Etiquetas de expansor 1 de salida:		009 – Etiquetas de expansor 9 de salida:
	002 – Etiquetas de expansor 2 de salida:		010 – Etiquetas de expansor 10 de salida:
	003 – Etiquetas de expansor 3 de salida:		011 – Etiquetas de expansor 11 de salida:
	004 – Etiquetas de expansor 4 de salida:		012 – Etiquetas de expansor 12 de salida:
	005 – Etiquetas de expansor 5 de salida:		013 – Etiquetas de expansor 13 de salida:
	006 – Etiquetas de expansor 6 de salida:		014 – Etiquetas de expansor 14 de salida:
	007 – Etiquetas de expansor 7 de salida:		015 – Etiquetas de expansor 15 de salida:
	008 – Etiquetas de expansor 8 de salida:		016 – Etiquetas de expansor 16 de salida:
[000]	806 – Etiqueta HSM2HOSTx:		(1 X 14 ASCII) Descripción en la página 31
[000]	809 – Etiqueta de fuente de alimentación (1 X 14 ASCII) Descripción en la página 31	001 – Etiqueta de fuente de alimentación 1:	
		002 – Etiqueta de fuente de alimentación 2:	
		003 – Etiqueta de fuente de alimentación 3:	
		004 – Etiqueta de fuente de alimentación 4:	
[000]	810 – Etiqueta de fuente de salida de alta corriente (1 X 14 ASCII) Descripción en la página 31	001 – Etiqueta de fuente de salida de alta corriente 1:	
		002 – Etiqueta de fuente de salida de alta corriente 2:	
		003 – Etiqueta de fuente de salida de alta corriente 3:	
		004 – Etiqueta de fuente de salida de alta corriente 4:	
[000]	815 – Etiqueta de comun. alt.:		(1 X 14 ASCII) Descripción en la página 31
[000]	820 – Etiquetas de sirena (1 X 14 ASCII) Descripción en la página 31	001 – Etiqueta de sirena 1:	009 – Etiqueta de sirena 9:
		002 – Etiqueta de sirena 2:	010 – Etiqueta de sirena 10:
		003 – Etiqueta de sirena 3:	011 – Etiqueta de sirena 11:
		004 – Etiqueta de sirena 4:	012 – Etiqueta de sirena 12:
		005 – Etiqueta de sirena 5:	013 – Etiqueta de sirena 13:
		006 – Etiqueta de sirena 6:	014 – Etiqueta de sirena 14:
		007 – Etiqueta de sirena 7:	015 – Etiqueta de sirena 15:
		008 – Etiqueta de sirena 8:	016 – Etiqueta de sirena 16:
		[000]	821 – Etiqueta de repetidor (1 X 14 ASCII) Descripción en la página 31
002 – Etiqueta de repetidor 2:			
003 – Etiqueta de repetidor 3:			
004 – Etiqueta de repetidor 4:			

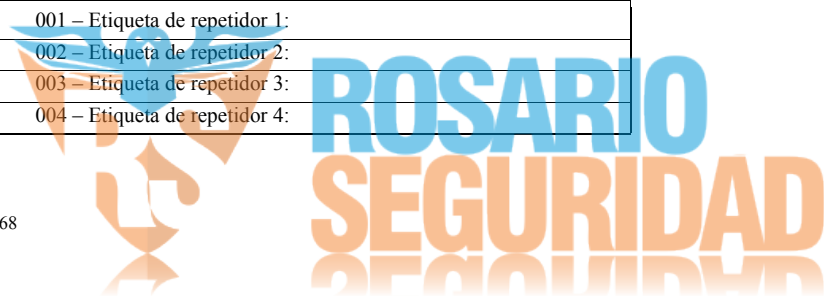

		005 – Etiqueta de repetidor 5:
		006 – Etiqueta de repetidor 6:
		007 – Etiqueta de repetidor 7:
		008 – Etiqueta de repetidor 8:
[000]	999 – Etiquetas de fábrica Descripción en la página 31	

Configuración de zona

[001] Tipo de zona															
	Tipos de zona disponibles		000 – Zona nula	012 – Zona de noche	043 – Pánico 24 horas	057 – Baja temperatura									
	De fábrica = 000		001 – Retardo 1	017 – Robo 24 horas	045 – Calor 24 horas	24 horas									
	Descripción en la página 31		002 – Retardo 2	018 – Sirena/zumbador de 24 horas	046 – Médica 24 horas	060 – Sabotaje sin retención 24 horas									
	* No evaluado por UL		003 – Instantáneo	023 – Supervisión 24 horas	047 – Emergencia 24 horas	066 – Armado momentáneo de interr. de llave									
			004 – Interior	024 – Zumbador de supervisión 24 horas	048 – Rociador 24 horas*	067 – Armado sostenido de interr. de llave									
			005 – Presente/Ausente interior	025 – Fuego autoverificado	049 – Inundación 24 horas	068 – Desarmado momentáneo de interr. de llave									
			006 – Retardo presente/ausente	027 – Supervisión de Fuego	051 – Sabotaje con retención 24 horas	069 – Desarmado sostenido de interr. de llave									
			007 – Fuego retardado 24 horas	040 – Gas 24 horas	052 – 24 horas sin alarma	071 – Sirena de puerta									
			008 – Fuego estándar 24 horas	041 – CO 24 horas	056 – 24 horas alta temperatura										
			009 – Presente/ausente instantáneo	042 – Asalto 24 horas*											
			010 – Retardo interior												
			011 – Zona de día												
[002] Atributos de zona															
	Atributos de zona disponibles		1 – Sirena audible	6 – Exclusión de zona	11 – EOL doble										
	Ver página siguiente para valores de fábrica		2 – Sirena constante	7 – Retardo de transmisión	12 – Respuesta de bucle rápida/normal										
	Descripción en la página 33		3 – Timbre de puerta	8 – Verificación de robo											
	Registrar config. de zona:		4 – Anular habilitado	9 – EOL normalmente cerrado											
			5 – Forzar armado	10 – EOL simple											
	Zona	Tipo	Atrib.	Zona	Tipo	Atrib.	Zona	Tipo	Atrib.	Zona	Tipo	Atrib.	Zona	Tipo	Atrib.
	001:			027:			053:			079:			105:		
	002:			028:			054:			080:			106:		
	003:			029:			055:			081:			107:		
	004:			030:			056:			082:			108:		
	005:			031:			057:			083:			109:		
	006:			032:			058:			084:			110:		
	007:			033:			059:			085:			111:		
	008:			034:			060:			086:			112:		
	009:			035:			061:			087:			113:		
	010:			036:			062:			088:			114:		
	011:			037:			063:			089:			115:		
	012:			038:			064:			090:			116:		
	013:			039:			065:			091:			117:		
	014:			040:			066:			092:			118:		
	015:			041:			067:			093:			119:		
	016:			042:			068:			094:			120:		
	017:			043:			069:			095:			121:		
	018:			044:			070:			096:			122:		
	019:			045:			071:			097:			123:		
	020:			046:			072:			098:			124:		
	021:			047:			073:			099:			125:		
	022:			048:			074:			100:			126:		
	023:			049:			075:			101:			127:		
	024:			050:			076:			102:			128:		
	025:			051:			077:			103:					
	026:			052:			078:			104:					

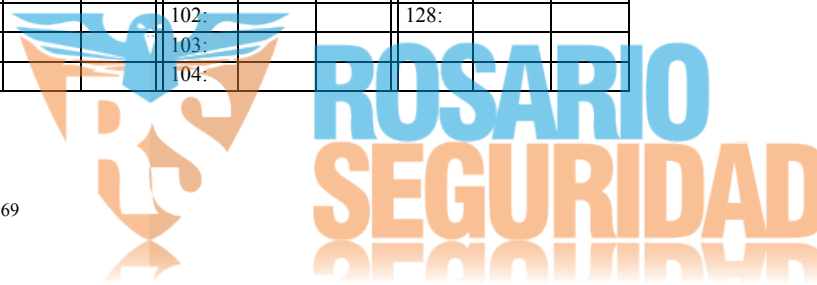

Valores de fábrica de atributo de zona (Descripción en la página 33)

		Atributos de zona										
		1 – Sirena audible	2 – Sirena constante	3 – Función de timbre	4 – Anular habilitado	5 – Forzar armado	6 – Exclusión de zona	7 – Retardo de transmisión	9 – EOL normalmente	10 – EOL simple	11 – EOL doble	12 – Respuesta de bucle rápida/normal
Tipo de zona												
000	Zona nula											
001	Retardo 1	✓	✓	✓	✓		✓	✓				
002	Retardo 2	✓	✓	✓	✓		✓	✓				
003	Instantáneo	✓	✓	✓	✓		✓	✓				
004	Interior	✓	✓		✓		✓	✓				
005	Presente/Ausente interior	✓	✓		✓	✓	✓	✓				
006	Retardo presente/ausente	✓	✓		✓	✓	✓	✓				
007	Fuego retardado 24 horas	✓	✓		✓							
008	Fuego estándar 24 horas	✓	✓		✓		✓					
009	Presente/ausente instantáneo	✓						✓				
010	Retardo interior	✓						✓				
011	Zona de día	✓	✓		✓		✓					
012	Zona de noche	✓	✓		✓		✓	✓				
016	Ajuste final de puerta	✓	✓		✓	✓	✓	✓				
017	Robo 24 horas	✓	✓		✓	✓	✓	✓				
018	Sirena/zumbador de 24 horas	✓	✓		✓		✓	✓	✓			
023	Supervisión 24 horas		✓		✓		✓	✓				
024	Zumbador de supervisión 24 horas	✓					✓	✓				
025	Autoverificar fuego	✓										
027	Supervisión de Fuego											
040	Gas 24 horas	✓					✓	✓				
041	CO 24 horas	✓										
042	Asalto 24 horas		✓				✓	✓				
043	Pánico 24 horas	✓	✓				✓	✓				
045	Calor 24 horas	✓					✓					
046	Médica 24 horas	✓	✓				✓	✓				
047	Emergencia 24 horas	✓	✓				✓	✓				
048	Rociador 24 horas	✓	✓				✓	✓				
049	Inundación 24 horas	✓					✓	✓				
051	Sabotaje con retención 24 horas	✓	✓				✓	✓				
052	24 horas sin alarma					✓						
056	24 horas alta temperatura	✓	✓		✓							
057	Baja temperatura 24 horas	✓	✓		✓							
060	Sabotaje sin retención 24 horas	✓	✓				✓	✓				
066	Armado momentáneo de interr. de llave					✓						
067	Armado sostenido de interr. de llave					✓						
068	Desarmado momentáneo de interr. de llave					✓						
069	Desarmado sostenido de interr. de llave					✓						
071	Sirena de puerta					✓						
072	Presione para fijar					✓						

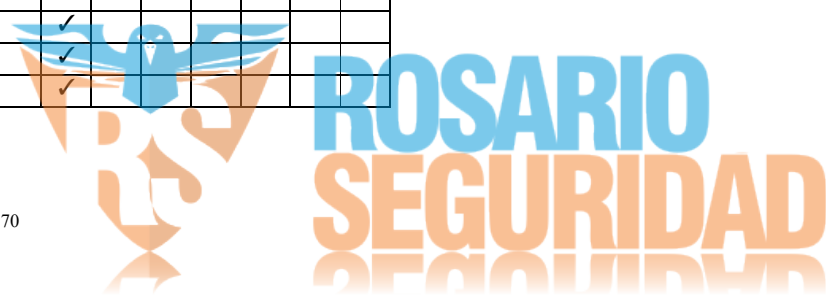

Tiempos del sistema

[005] Tiempos del sistema		
Descripción en la página 34	000 – Área de Sistema (decimal de 3 dígitos)	Tiempo de corte de sirena (De fábrica: 004):
		Temporizador de verificación de robo (De fábrica: 060):
		Tiempo de respuesta de bucle de zona (De fábrica: 250):
		Ajuste automático de reloj (De fábrica: 060):
	001 – Temporizador de Partición 1	Retardo de entrada 1 (De fábrica: 030):
		Retardo de entrada 2 (De fábrica: 045):
		Reinicio del retardo de salida (De fábrica: 120):
	002 – Temporizador de Partición 2	Retardo de entrada 1:
		Retardo de entrada 2:
	Vea partición 1 para valores de fábrica	Retardo de salida:
	003 – Temporizador de Partición 3	Retardo de entrada 1:
		Retardo de entrada 2:
	Vea partición 1 para valores de fábrica	Retardo de salida:
	004 – Temporizador de Partición 4	Retardo de entrada 1:
		Retardo de entrada 2:
	Vea partición 1 para valores de fábrica	Retardo de salida:
	005 – Temporizador de Partición 5	Retardo de entrada 1:
		Retardo de entrada 2:
	Vea partición 1 para valores de fábrica	Retardo de salida:
	006 – Temporizador de Partición 6	Retardo de entrada 1:
Retardo de entrada 2:		
Vea partición 1 para valores de fábrica	Retardo de salida:	
007 – Temporizador de Partición 7	Retardo de entrada 1:	
	Retardo de entrada 2:	
Vea partición 1 para valores de fábrica	Retardo de salida:	
008 – Temporizador de Partición 8	Retardo de entrada 1:	
	Retardo de entrada 2:	
Vea partición 1 para valores de fábrica	Retardo de salida:	
901 – Inicio del horario de verano	Mes:	
	Semana:	
	Día:	
	Hora:	
902 – Fin del horario de verano	Incremento:	
	Mes:	
	Semana:	
	Día:	
	Hora:	
	Decremento:	



ROSARIO
SEGURIDAD

Códigos de acceso

006 Códigos definidos por instalador	001 – Código de Instalador	(De fábrica: 555555):
(decimal de 4/6 dígitos)	002 – Código maestro	(De fábrica: 123456):
Descripción en la página 34	003 – Código de mantenimiento	(De fábrica: AAAA00):

Programación de PGM

[007] Programación de PGM									
000 – Asignación de partición de sirena principal (001-164)		1 2 3 4 5 6 7 8 S S S S S S S S							
001 – Asignación de partición PGM	Predefinido: Partición 1 activada. Todas las demás desactivadas	PGM	Partición	PGM	Partición	PGM	Partición	PGM	Partición
		001:	1 2 3 4 5 6 7 8 S N N N N N N N	014:	1 2 3 4 5 6 7 8 S N N N N N N N	027:	1 2 3 4 5 6 7 8 S N N N N N N N	040:	1 2 3 4 5 6 7 8 S N N N N N N N
		002:	1 2 3 4 5 6 7 8 S N N N N N N N	015:	1 2 3 4 5 6 7 8 S N N N N N N N	028:	1 2 3 4 5 6 7 8 S N N N N N N N	041:	1 2 3 4 5 6 7 8 S N N N N N N N
		003:	1 2 3 4 5 6 7 8 S N N N N N N N	016:	1 2 3 4 5 6 7 8 S N N N N N N N	029:	1 2 3 4 5 6 7 8 S N N N N N N N	042:	1 2 3 4 5 6 7 8 S N N N N N N N
		004:	1 2 3 4 5 6 7 8 S N N N N N N N	017:	1 2 3 4 5 6 7 8 S N N N N N N N	030:	1 2 3 4 5 6 7 8 S N N N N N N N	043:	1 2 3 4 5 6 7 8 S N N N N N N N
		005:	1 2 3 4 5 6 7 8 S N N N N N N N	018:	1 2 3 4 5 6 7 8 S N N N N N N N	031:	1 2 3 4 5 6 7 8 S N N N N N N N	044:	1 2 3 4 5 6 7 8 S N N N N N N N
		006:	1 2 3 4 5 6 7 8 S N N N N N N N	019:	1 2 3 4 5 6 7 8 S N N N N N N N	032:	1 2 3 4 5 6 7 8 S N N N N N N N	045:	1 2 3 4 5 6 7 8 S N N N N N N N
		007:	1 2 3 4 5 6 7 8 S N N N N N N N	020:	1 2 3 4 5 6 7 8 S N N N N N N N	033:	1 2 3 4 5 6 7 8 S N N N N N N N	046:	1 2 3 4 5 6 7 8 S N N N N N N N
		008:	1 2 3 4 5 6 7 8 S N N N N N N N	021:	1 2 3 4 5 6 7 8 S N N N N N N N	034:	1 2 3 4 5 6 7 8 S N N N N N N N	047:	1 2 3 4 5 6 7 8 S N N N N N N N
		009:	1 2 3 4 5 6 7 8 S N N N N N N N	022:	1 2 3 4 5 6 7 8 S N N N N N N N	035:	1 2 3 4 5 6 7 8 S N N N N N N N	048:	1 2 3 4 5 6 7 8 S N N N N N N N
		010:	1 2 3 4 5 6 7 8 S N N N N N N N	023:	1 2 3 4 5 6 7 8 S N N N N N N N	036:	1 2 3 4 5 6 7 8 S N N N N N N N	049:	1 2 3 4 5 6 7 8 S N N N N N N N
		011:	1 2 3 4 5 6 7 8 S N N N N N N N	024:	1 2 3 4 5 6 7 8 S N N N N N N N	037:	1 2 3 4 5 6 7 8 S N N N N N N N	050:	1 2 3 4 5 6 7 8 S N N N N N N N
		012:	1 2 3 4 5 6 7 8 S N N N N N N N	025:	1 2 3 4 5 6 7 8 S N N N N N N N	038:	1 2 3 4 5 6 7 8 S N N N N N N N	051:	1 2 3 4 5 6 7 8 S N N N N N N N
		013:	1 2 3 4 5 6 7 8 S N N N N N N N	026:	1 2 3 4 5 6 7 8 S N N N N N N N	039:	1 2 3 4 5 6 7 8 S N N N N N N N	052:	1 2 3 4 5 6 7 8 S N N N N N N N
001 – Partición PGM	PGM	Partición	PGM	Partición	PGM	Partición	PGM	Partición	
Predefinido: Partición 1 activada. Todas las demás desactivadas	053:	1 2 3 4 5 6 7 8 S N N N N N N N	081:	1 2 3 4 5 6 7 8 S N N N N N N N	109:	1 2 3 4 5 6 7 8 S N N N N N N N	137:	1 2 3 4 5 6 7 8 S N N N N N N N	
	054:	1 2 3 4 5 6 7 8 S N N N N N N N	082:	1 2 3 4 5 6 7 8 S N N N N N N N	110:	1 2 3 4 5 6 7 8 S N N N N N N N	138:	1 2 3 4 5 6 7 8 S N N N N N N N	
	055:	1 2 3 4 5 6 7 8 S N N N N N N N	083:	1 2 3 4 5 6 7 8 S N N N N N N N	111:	1 2 3 4 5 6 7 8 S N N N N N N N	139:	1 2 3 4 5 6 7 8 S N N N N N N N	
	056:	1 2 3 4 5 6 7 8 S N N N N N N N	084:	1 2 3 4 5 6 7 8 S N N N N N N N	112:	1 2 3 4 5 6 7 8 S N N N N N N N	140:	1 2 3 4 5 6 7 8 S N N N N N N N	
	057:	1 2 3 4 5 6 7 8 S N N N N N N N	085:	1 2 3 4 5 6 7 8 S N N N N N N N	113:	1 2 3 4 5 6 7 8 S N N N N N N N	141:	1 2 3 4 5 6 7 8 S N N N N N N N	
	058:	1 2 3 4 5 6 7 8 S N N N N N N N	086:	1 2 3 4 5 6 7 8 S N N N N N N N	114:	1 2 3 4 5 6 7 8 S N N N N N N N	142:	1 2 3 4 5 6 7 8 S N N N N N N N	
	059:	1 2 3 4 5 6 7 8 S N N N N N N N	087:	1 2 3 4 5 6 7 8 S N N N N N N N	115:	1 2 3 4 5 6 7 8 S N N N N N N N	143:	1 2 3 4 5 6 7 8 S N N N N N N N	
	060:	1 2 3 4 5 6 7 8 S N N N N N N N	088:	1 2 3 4 5 6 7 8 S N N N N N N N	116:	1 2 3 4 5 6 7 8 S N N N N N N N	144:	1 2 3 4 5 6 7 8 S N N N N N N N	
	061:	1 2 3 4 5 6 7 8 S N N N N N N N	089:	1 2 3 4 5 6 7 8 S N N N N N N N	117:	1 2 3 4 5 6 7 8 S N N N N N N N	145:	1 2 3 4 5 6 7 8 S N N N N N N N	
Descripción en la página 35	053:	1 2 3 4 5 6 7 8 S N N N N N N N	081:	1 2 3 4 5 6 7 8 S N N N N N N N	109:	1 2 3 4 5 6 7 8 S N N N N N N N	137:	1 2 3 4 5 6 7 8 S N N N N N N N	
	054:	1 2 3 4 5 6 7 8 S N N N N N N N	082:	1 2 3 4 5 6 7 8 S N N N N N N N	110:	1 2 3 4 5 6 7 8 S N N N N N N N	138:	1 2 3 4 5 6 7 8 S N N N N N N N	
	055:	1 2 3 4 5 6 7 8 S N N N N N N N	083:	1 2 3 4 5 6 7 8 S N N N N N N N	111:	1 2 3 4 5 6 7 8 S N N N N N N N	139:	1 2 3 4 5 6 7 8 S N N N N N N N	
	056:	1 2 3 4 5 6 7 8 S N N N N N N N	084:	1 2 3 4 5 6 7 8 S N N N N N N N	112:	1 2 3 4 5 6 7 8 S N N N N N N N	140:	1 2 3 4 5 6 7 8 S N N N N N N N	
	057:	1 2 3 4 5 6 7 8 S N N N N N N N	085:	1 2 3 4 5 6 7 8 S N N N N N N N	113:	1 2 3 4 5 6 7 8 S N N N N N N N	141:	1 2 3 4 5 6 7 8 S N N N N N N N	
	058:	1 2 3 4 5 6 7 8 S N N N N N N N	086:	1 2 3 4 5 6 7 8 S N N N N N N N	114:	1 2 3 4 5 6 7 8 S N N N N N N N	142:	1 2 3 4 5 6 7 8 S N N N N N N N	
	059:	1 2 3 4 5 6 7 8 S N N N N N N N	087:	1 2 3 4 5 6 7 8 S N N N N N N N	115:	1 2 3 4 5 6 7 8 S N N N N N N N	143:	1 2 3 4 5 6 7 8 S N N N N N N N	
	060:	1 2 3 4 5 6 7 8 S N N N N N N N	088:	1 2 3 4 5 6 7 8 S N N N N N N N	116:	1 2 3 4 5 6 7 8 S N N N N N N N	144:	1 2 3 4 5 6 7 8 S N N N N N N N	
061:	1 2 3 4 5 6 7 8 S N N N N N N N	089:	1 2 3 4 5 6 7 8 S N N N N N N N	117:	1 2 3 4 5 6 7 8 S N N N N N N N	145:	1 2 3 4 5 6 7 8 S N N N N N N N		



Sección 6: Planillas de programación

[007]	062: 1 2 3 4 5 6 7 8 S N N N N N N N	090: 1 2 3 4 5 6 7 8 S N N N N N N N	118: 1 2 3 4 5 6 7 8 S N N N N N N N	146: 1 2 3 4 5 6 7 8 S N N N N N N N
	063: 1 2 3 4 5 6 7 8 S N N N N N N N	091: 1 2 3 4 5 6 7 8 S N N N N N N N	119: 1 2 3 4 5 6 7 8 S N N N N N N N	147: 1 2 3 4 5 6 7 8 S N N N N N N N
	064: 1 2 3 4 5 6 7 8 S N N N N N N N	092: 1 2 3 4 5 6 7 8 S N N N N N N N	120: 1 2 3 4 5 6 7 8 S N N N N N N N	148: 1 2 3 4 5 6 7 8 S N N N N N N N
	065: 1 2 3 4 5 6 7 8 S N N N N N N N	093: 1 2 3 4 5 6 7 8 S N N N N N N N	121: 1 2 3 4 5 6 7 8 S N N N N N N N	149: 1 2 3 4 5 6 7 8 S N N N N N N N
	066: 1 2 3 4 5 6 7 8 S N N N N N N N	094: 1 2 3 4 5 6 7 8 S N N N N N N N	122: 1 2 3 4 5 6 7 8 S N N N N N N N	150: 1 2 3 4 5 6 7 8 S N N N N N N N
	067: 1 2 3 4 5 6 7 8 S N N N N N N N	095: 1 2 3 4 5 6 7 8 S N N N N N N N	123: 1 2 3 4 5 6 7 8 S N N N N N N N	151: 1 2 3 4 5 6 7 8 S N N N N N N N
	068: 1 2 3 4 5 6 7 8 S N N N N N N N	096: 1 2 3 4 5 6 7 8 S N N N N N N N	124: 1 2 3 4 5 6 7 8 S N N N N N N N	152: 1 2 3 4 5 6 7 8 S N N N N N N N
	069: 1 2 3 4 5 6 7 8 S N N N N N N N	097: 1 2 3 4 5 6 7 8 S N N N N N N N	125: 1 2 3 4 5 6 7 8 S N N N N N N N	153: 1 2 3 4 5 6 7 8 S N N N N N N N
	070: 1 2 3 4 5 6 7 8 S N N N N N N N	098: 1 2 3 4 5 6 7 8 S N N N N N N N	126: 1 2 3 4 5 6 7 8 S N N N N N N N	154: 1 2 3 4 5 6 7 8 S N N N N N N N
	071: 1 2 3 4 5 6 7 8 S N N N N N N N	099: 1 2 3 4 5 6 7 8 S N N N N N N N	127: 1 2 3 4 5 6 7 8 S N N N N N N N	155: 1 2 3 4 5 6 7 8 S N N N N N N N
	072: 1 2 3 4 5 6 7 8 S N N N N N N N	100: 1 2 3 4 5 6 7 8 S N N N N N N N	128: 1 2 3 4 5 6 7 8 S N N N N N N N	156: 1 2 3 4 5 6 7 8 S N N N N N N N
	0073: 1 2 3 4 5 6 7 8 S N N N N N N N	101: 1 2 3 4 5 6 7 8 S N N N N N N N	129: 1 2 3 4 5 6 7 8 S N N N N N N N	157: 1 2 3 4 5 6 7 8 S N N N N N N N
	074: 1 2 3 4 5 6 7 8 S N N N N N N N	102: 1 2 3 4 5 6 7 8 S N N N N N N N	130: 1 2 3 4 5 6 7 8 S N N N N N N N	158: 1 2 3 4 5 6 7 8 S N N N N N N N
	075: 1 2 3 4 5 6 7 8 S N N N N N N N	103: 1 2 3 4 5 6 7 8 S N N N N N N N	131: 1 2 3 4 5 6 7 8 S N N N N N N N	159: 1 2 3 4 5 6 7 8 S N N N N N N N
	076: 1 2 3 4 5 6 7 8 S N N N N N N N	104: 1 2 3 4 5 6 7 8 S N N N N N N N	132: 1 2 3 4 5 6 7 8 S N N N N N N N	160: 1 2 3 4 5 6 7 8 S N N N N N N N
	077: 1 2 3 4 5 6 7 8 S N N N N N N N	105: 1 2 3 4 5 6 7 8 S N N N N N N N	133: 1 2 3 4 5 6 7 8 S N N N N N N N	161: 1 2 3 4 5 6 7 8 S N N N N N N N
	078: 1 2 3 4 5 6 7 8 S N N N N N N N	106: 1 2 3 4 5 6 7 8 S N N N N N N N	134: 1 2 3 4 5 6 7 8 S N N N N N N N	162: 1 2 3 4 5 6 7 8 S N N N N N N N
	079: 1 2 3 4 5 6 7 8 S N N N N N N N	107: 1 2 3 4 5 6 7 8 S N N N N N N N	135: 1 2 3 4 5 6 7 8 S N N N N N N N	163: 1 2 3 4 5 6 7 8 S N N N N N N N
	080: 1 2 3 4 5 6 7 8 S N N N N N N N	108: 1 2 3 4 5 6 7 8 S N N N N N N N	136: 1 2 3 4 5 6 7 8 S N N N N N N N	164: 1 2 3 4 5 6 7 8 S N N N N N N N
	[008] Programación de temporizador de PGM	000 – Temporizador de PGM -minutos o segundos: <input type="checkbox"/> Minutos <input type="checkbox"/> Segundos		
(decimal de 3 dígitos) Rango válido: 001-255 Predefinido: 005 Descripción en la página 35	001 – PGM 1:	042 – PGM 42:	083 – PGM 83:	124 – PGM 124:
	002 – PGM 2:	043 – PGM 43:	084 – PGM 84:	125 – PGM 125:
	003 – PGM 3:	044 – PGM 44:	085 – PGM 85:	126 – PGM 126:
	004 – PGM 4:	045 – PGM 45:	086 – PGM 86:	127 – PGM 127:
	005 – PGM 5:	046 – PGM 46:	087 – PGM 87:	128 – PGM 128:
	006 – PGM 6:	047 – PGM 47:	088 – PGM 88:	129 – PGM 129:
	007 – PGM 7:	048 – PGM 48:	089 – PGM 89:	130 – PGM 130:
	008 – PGM 8:	049 – PGM 49:	090 – PGM 90:	131 – PGM 131:
	009 – PGM 9:	050 – PGM 50:	091 – PGM 91:	132 – PGM 132:
	010 – PGM 10:	051 – PGM 51:	092 – PGM 92:	133 – PGM 133:
	011 – PGM 11:	052 – PGM 52:	093 – PGM 93:	134 – PGM 134:
	012 – PGM 12:	053 – PGM 53:	094 – PGM 94:	135 – PGM 135:
	013 – PGM 13:	054 – PGM 54:	095 – PGM 95:	136 – PGM 136:
	014 – PGM 14:	055 – PGM 55:	096 – PGM 96:	137 – PGM 137:

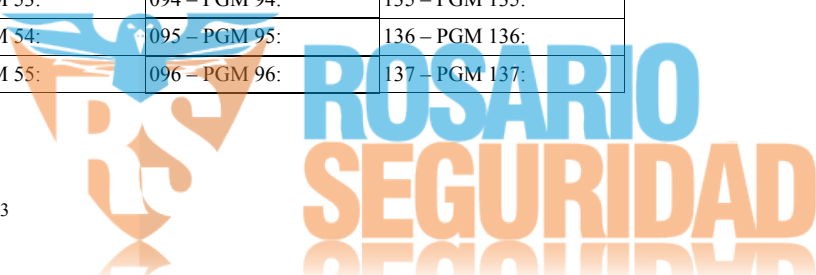

Sección 6: Planillas de programación

[008]	015 – PGM 15:	056 – PGM 56:	097 – PGM 97:	138 – PGM 138:
	016 – PGM 16:	057 – PGM 57:	098 – PGM 98:	139 – PGM 139:
	017 – PGM 17:	058 – PGM 58:	099 – PGM 99:	140 – PGM 140:
	018 – PGM 18:	059 – PGM 59:	100 – PGM 100:	141 – PGM 141:
	019 – PGM 19:	060 – PGM 60:	101 – PGM 101:	142 – PGM 142:
	020 – PGM 20:	061 – PGM 61:	102 – PGM 102:	143 – PGM 143:
	021 – PGM 21:	062 – PGM 62:	103 – PGM 103:	144 – PGM 144:
	022 – PGM 22:	063 – PGM 63:	104 – PGM 104:	145 – PGM 145:
	023 – PGM 23:	064 – PGM 64:	105 – PGM 105:	146 – PGM 146:
	024 – PGM 24:	065 – PGM 65:	106 – PGM 106:	147 – PGM 147:
	025 – PGM 25:	066 – PGM 66:	107 – PGM 107:	148 – PGM 148:
	026 – PGM 26:	067 – PGM 67:	108 – PGM 108:	149 – PGM 149:
	027 – PGM 27:	068 – PGM 68:	109 – PGM 109:	150 – PGM 150:
	028 – PGM 28:	069 – PGM 69:	110 – PGM 110:	151 – PGM 151:
	029 – PGM 29:	070 – PGM 70:	111 – PGM 111:	152 – PGM 152:
	030 – PGM 30:	071 – PGM 71:	112 – PGM 112:	153 – PGM 153:
	031 – PGM 31:	072 – PGM 72:	113 – PGM 113:	154 – PGM 154:
	032 – PGM 32:	073 – PGM 73:	114 – PGM 114:	155 – PGM 155:
	033 – PGM 33:	074 – PGM 74:	115 – PGM 115:	156 – PGM 156:
	034 – PGM 34:	075 – PGM 75:	116 – PGM 116:	157 – PGM 157:
	035 – PGM 35:	076 – PGM 76:	117 – PGM 117:	158 – PGM 158:
	036 – PGM 36:	077 – PGM 77:	118 – PGM 118:	159 – PGM 159:
	037 – PGM 37:	078 – PGM 78:	119 – PGM 119:	160 – PGM 160:
	038 – PGM 38:	079 – PGM 79:	120 – PGM 120:	161 – PGM 161:
	039 – PGM 39:	080 – PGM 80:	121 – PGM 121:	162 – PGM 162:
	040 – PGM 40:	081 – PGM 81:	122 – PGM 122:	163 – PGM 163:
	041 – PGM 41:	082 – PGM 82:	123 – PGM 123:	164 – PGM 164:



ROSARIO
SEGURIDAD

Sección 6: Planillas de programación

<p>[009]</p>	<p>Tipos de PGM (decimal de 3 dígitos) Descripción en la página 35</p> <p>100 – PGM nulo 101 – Seguidor de sirena de robo y fuego 102 – Fuego/robo retardado 103 – Reinicio de sensor [*][7][2] 104 – Humo bidireccional 109 – Pulso de cortesia 111 – Seguidor de zumbador de teclado</p>	<p>114 – Listo para armar 115 – Estado Armado del sistema 116 – Estado Armado ausente 117 – Estado Armado presente 120 – Armado Ausente/sin estado de Anular 121 – Salida de comando 1 122 – Salida de comando 2 123 – Salida de comando 3 124 – Salida de comando 4 129 – Memoria de alarma de estado de partición</p>	<p>132 – Salida de asalto 134 – 24 horas silencioso 135 – Entrada audible 24 horas 146 – TLM y alarma 147 – Tono de respuesta 148 – Arranque por tierra 149 – Comunicador alterno 155 – Avería de Sistema 156 – Evento de sistema retenido 157 – Sabotaje de Sistema 161 – Avería CC 165 – Prox. usado</p>	<p>175 – Estado de sirena y salida de acceso de programación 176 – Operación remota 184 – Abrir después de alarma 200 – Seguidor de zona 201 – Seguidor-Zonas 1-8 202 – Seguidor-Zonas 9-16 203 – Seguidor-Zonas 17-24 204 – Seguidor-Zonas 25-32 205 – Seguidor-Zonas 33-40</p>	<p>206 – Seguidor-Zonas 41-48 207 – Seguidor-Zonas 49-56 208 – Seguidor-Zonas 57-64 209 – Seguidor-Zonas 65-72 210 – Seguidor-Zonas 73-80 211 – Seguidor-Zonas 81-88 212 – Seguidor-Zonas 89-96 213 – Seguidor-Zonas 97-104 214 – Seguidor-Zonas 105-112 215 – Seguidor-Zonas 113-120 216 – Seguidor-Zonas 120-128</p>
<p>(decimal de 3 dígitos) Rango válido: 001-255 Predefinido: 005</p> <p>Descripción en la página 35</p>	<p>001 – PGM 1:</p>	<p>042 – PGM 42:</p>	<p>083 – PGM 83:</p>	<p>124 – PGM 124:</p>	
	<p>002 – PGM 2:</p>	<p>043 – PGM 43:</p>	<p>084 – PGM 84:</p>	<p>125 – PGM 125:</p>	
	<p>003 – PGM 3:</p>	<p>044 – PGM 44:</p>	<p>085 – PGM 85:</p>	<p>126 – PGM 126:</p>	
	<p>004 – PGM 4:</p>	<p>045 – PGM 45:</p>	<p>086 – PGM 86:</p>	<p>127 – PGM 127:</p>	
	<p>005 – PGM 5:</p>	<p>046 – PGM 46:</p>	<p>087 – PGM 87:</p>	<p>128 – PGM 128:</p>	
	<p>006 – PGM 6:</p>	<p>047 – PGM 47:</p>	<p>088 – PGM 88:</p>	<p>129 – PGM 129:</p>	
	<p>007 – PGM 7:</p>	<p>048 – PGM 48:</p>	<p>089 – PGM 89:</p>	<p>130 – PGM 130:</p>	
	<p>008 – PGM 8:</p>	<p>049 – PGM 49:</p>	<p>090 – PGM 90:</p>	<p>131 – PGM 131:</p>	
	<p>009 – PGM 9:</p>	<p>050 – PGM 50:</p>	<p>091 – PGM 91:</p>	<p>132 – PGM 132:</p>	
	<p>010 – PGM 10:</p>	<p>051 – PGM 51:</p>	<p>092 – PGM 92:</p>	<p>133 – PGM 133:</p>	
	<p>011 – PGM 11:</p>	<p>052 – PGM 52:</p>	<p>093 – PGM 93:</p>	<p>134 – PGM 134:</p>	
	<p>012 – PGM 12:</p>	<p>053 – PGM 53:</p>	<p>094 – PGM 94:</p>	<p>135 – PGM 135:</p>	
	<p>013 – PGM 13:</p>	<p>054 – PGM 54:</p>	<p>095 – PGM 95:</p>	<p>136 – PGM 136:</p>	
	<p>014 – PGM 14:</p>	<p>055 – PGM 55:</p>	<p>096 – PGM 96:</p>	<p>137 – PGM 137:</p>	
	<p>015 – PGM 15:</p>	<p>056 – PGM 56:</p>	<p>097 – PGM 97:</p>	<p>138 – PGM 138:</p>	
	<p>016 – PGM 16:</p>	<p>057 – PGM 57:</p>	<p>098 – PGM 98:</p>	<p>139 – PGM 139:</p>	
	<p>017 – PGM 17:</p>	<p>058 – PGM 58:</p>	<p>099 – PGM 99:</p>	<p>140 – PGM 140:</p>	
	<p>018 – PGM 18:</p>	<p>059 – PGM 59:</p>	<p>100 – PGM 100:</p>	<p>141 – PGM 141:</p>	
	<p>019 – PGM 19:</p>	<p>060 – PGM 60:</p>	<p>101 – PGM 101:</p>	<p>142 – PGM 142:</p>	
	<p>020 – PGM 20:</p>	<p>061 – PGM 61:</p>	<p>102 – PGM 102:</p>	<p>143 – PGM 143:</p>	
	<p>021 – PGM 21:</p>	<p>062 – PGM 62:</p>	<p>103 – PGM 103:</p>	<p>144 – PGM 144:</p>	
	<p>022 – PGM 22:</p>	<p>063 – PGM 63:</p>	<p>104 – PGM 104:</p>	<p>145 – PGM 145:</p>	
	<p>023 – PGM 23:</p>	<p>064 – PGM 64:</p>	<p>105 – PGM 105:</p>	<p>146 – PGM 146:</p>	
	<p>024 – PGM 24:</p>	<p>065 – PGM 65:</p>	<p>106 – PGM 106:</p>	<p>147 – PGM 147:</p>	
	<p>025 – PGM 25:</p>	<p>066 – PGM 66:</p>	<p>107 – PGM 107:</p>	<p>148 – PGM 148:</p>	
	<p>026 – PGM 26:</p>	<p>067 – PGM 67:</p>	<p>108 – PGM 108:</p>	<p>149 – PGM 149:</p>	
	<p>027 – PGM 27:</p>	<p>068 – PGM 68:</p>	<p>109 – PGM 109:</p>	<p>150 – PGM 150:</p>	
	<p>028 – PGM 28:</p>	<p>069 – PGM 69:</p>	<p>110 – PGM 110:</p>	<p>151 – PGM 151:</p>	
	<p>029 – PGM 29:</p>	<p>070 – PGM 70:</p>	<p>111 – PGM 111:</p>	<p>152 – PGM 152:</p>	
	<p>030 – PGM 30:</p>	<p>071 – PGM 71:</p>	<p>112 – PGM 112:</p>	<p>153 – PGM 153:</p>	
	<p>031 – PGM 31:</p>	<p>072 – PGM 72:</p>	<p>113 – PGM 113:</p>	<p>154 – PGM 154:</p>	
	<p>032 – PGM 32:</p>	<p>073 – PGM 73:</p>	<p>114 – PGM 114:</p>	<p>155 – PGM 155:</p>	
	<p>033 – PGM 33:</p>	<p>074 – PGM 74:</p>	<p>115 – PGM 115:</p>	<p>156 – PGM 156:</p>	
	<p>034 – PGM 34:</p>	<p>075 – PGM 75:</p>	<p>116 – PGM 116:</p>	<p>157 – PGM 157:</p>	
	<p>035 – PGM 35:</p>	<p>076 – PGM 76:</p>	<p>117 – PGM 117:</p>	<p>158 – PGM 158:</p>	
	<p>036 – PGM 36:</p>	<p>077 – PGM 77:</p>	<p>118 – PGM 118:</p>	<p>159 – PGM 159:</p>	
	<p>037 – PGM 37:</p>	<p>078 – PGM 78:</p>	<p>119 – PGM 119:</p>	<p>160 – PGM 160:</p>	
	<p>038 – PGM 38:</p>	<p>079 – PGM 79:</p>	<p>120 – PGM 120:</p>	<p>161 – PGM 161:</p>	
	<p>039 – PGM 39:</p>	<p>080 – PGM 80:</p>	<p>121 – PGM 121:</p>	<p>162 – PGM 162:</p>	
	<p>040 – PGM 40:</p>	<p>081 – PGM 81:</p>	<p>122 – PGM 122:</p>	<p>163 – PGM 163:</p>	
	<p>041 – PGM 41:</p>	<p>082 – PGM 82:</p>	<p>123 – PGM 123:</p>	<p>164 – PGM 164:</p>	

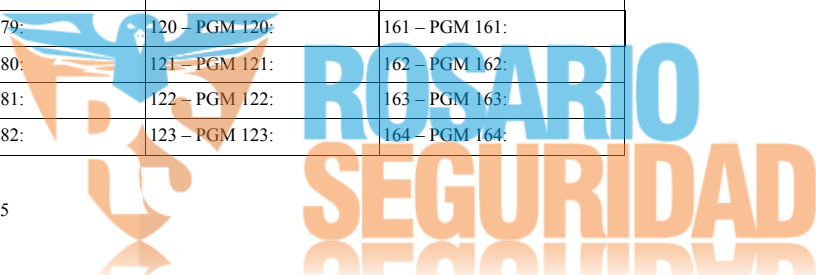

[010] Atributos PGM			
000 – Máscara de sirena principal Descripción en la página 38	<input checked="" type="checkbox"/> 01 – Alarma de Fuego <input checked="" type="checkbox"/> 02 – Alarma CO <input checked="" type="checkbox"/> 03 – Alarma de Robo	<input checked="" type="checkbox"/> 04 – Alarm inundac <input checked="" type="checkbox"/> 06 – Timbre de graznido	
001-164 Atributos PGM	100 – PGM nulo		
PGM 1-164:	101 – Fuego y robo	<input checked="" type="checkbox"/> 01 – Salida verdadera	
	102 – Fuego y robo retardado	<input checked="" type="checkbox"/> 01 – Salida verdadera	
	103 – Reinicio de sensor [7][2]	<input type="checkbox"/> 03 – Código requerido	
	109 – Pulso de cortesía	<input checked="" type="checkbox"/> 01 – Salida verdadera	
	111 – Zumbador de teclado Sigue	<input checked="" type="checkbox"/> 01 – Salida verdadera <input type="checkbox"/> 02 – Salida retenida <input checked="" type="checkbox"/> 09 – Retardo de entrada <input checked="" type="checkbox"/> 10 – Retardo de salida	<input checked="" type="checkbox"/> 11 – Timbre de puerta <input checked="" type="checkbox"/> 12 – Zona de zumbador de teclado <input checked="" type="checkbox"/> 13 – Zona de salida audible <input checked="" type="checkbox"/> 14 – Pre-alerta de armado automático
	114 – Listo para armar	<input checked="" type="checkbox"/> 01 – Salida verdadera	
	115 – Estado armado	<input checked="" type="checkbox"/> 01 – Salida verdadera	
	116 – Modo Armado ausente	<input checked="" type="checkbox"/> 01 – Salida verdadera	
	117 – Modo Armado presente	<input checked="" type="checkbox"/> 01 – Salida verdadera	
	121 – Salida de comando 1	<input checked="" type="checkbox"/> 01 – Salida verdadera <input checked="" type="checkbox"/> 02 – Salida retenida <input checked="" type="checkbox"/> 03 – Código requerido <input checked="" type="checkbox"/> Programa 00	
	122 – Salida de comando 2	<input checked="" type="checkbox"/> 01 – Salida verdadera <input checked="" type="checkbox"/> 02 – Salida retenida <input type="checkbox"/> 03 – Código requerido <input checked="" type="checkbox"/> Programa 00	
	123 – Salida de comando 3	<input checked="" type="checkbox"/> 01 – Salida verdadera <input checked="" type="checkbox"/> 02 – Salida retenida <input type="checkbox"/> 03 – Código requerido <input checked="" type="checkbox"/> Programa 00	
	124 – Salida de comando 4	<input checked="" type="checkbox"/> 01 – Salida verdadera <input checked="" type="checkbox"/> 02 – Salida retenida <input type="checkbox"/> 03 – Código requerido <input checked="" type="checkbox"/> Programa 00	
	129 – Memoria de alarma de estado de partición	<input checked="" type="checkbox"/> 01 – Salida verdadera	
	132 – Salida de asalto	<input checked="" type="checkbox"/> 01 – Salida verdadera <input type="checkbox"/> 02 – Salida retenida	
	146 – TLM y alarma	<input checked="" type="checkbox"/> 01 – Salida verdadera	
	147 – Salida de tono de respuesta	<input checked="" type="checkbox"/> 01 – Salida verdadera	
	148 – Arranque por tierra	<input checked="" type="checkbox"/> 01 – Salida verdadera	
	149 – Comunicador alterno	<input checked="" type="checkbox"/> 01 – Salida verdadera <input checked="" type="checkbox"/> 02 – Salida retenida <input type="checkbox"/> 04 – Alarma de Fuego <input type="checkbox"/> 05 – Alarma de Pánico <input type="checkbox"/> 06 – Alarma de Robo <input type="checkbox"/> 07 – Abrir/Cerrar	<input type="checkbox"/> 08 – Zona con anular automático <input type="checkbox"/> 09 – Alarma Médica <input type="checkbox"/> 10 – Robo Verificado <input type="checkbox"/> 11 – Abrir después de alarma <input type="checkbox"/> 12 – Alarma de Emergencia <input type="checkbox"/> 13 – Alarma de Coacción <input type="checkbox"/> 14 – Asalto verificado
	155 – Avería de Sistema	<input checked="" type="checkbox"/> 01 – Salida verdadera <input type="checkbox"/> 02 – Salida retenida <input checked="" type="checkbox"/> 04 – Servicio es Necesario <input checked="" type="checkbox"/> 05 – Pérdida de reloj	<input checked="" type="checkbox"/> 06 – Falla de CA <input checked="" type="checkbox"/> 07 – Falla de CC <input checked="" type="checkbox"/> 08 – Problema TLM <input checked="" type="checkbox"/> 09 – FTC <input checked="" type="checkbox"/> 10 – Ethernet <input checked="" type="checkbox"/> 11 – Fallo de Zona <input checked="" type="checkbox"/> 12 – Sabotaje de zona <input checked="" type="checkbox"/> 13 – Baja batería de panel
	156 – Evento de sistema retenido	<input checked="" type="checkbox"/> 01 – Salida verdadera <input type="checkbox"/> 02 – Salida retenida <input checked="" type="checkbox"/> 04 – Alarma de Fuego <input checked="" type="checkbox"/> 05 – Alarma de Pánico <input checked="" type="checkbox"/> 06 – Alarma de Robo <input checked="" type="checkbox"/> 07 – Alarma Médica	<input checked="" type="checkbox"/> 08 – De supervisión <input checked="" type="checkbox"/> 09 – Evento de prioridad <input checked="" type="checkbox"/> 10 – Asalto <input checked="" type="checkbox"/> 11 – Alarma de Coacción <input checked="" type="checkbox"/> 12 – Alarma de Emergencia <input checked="" type="checkbox"/> 13 – Supervisión de Fuego <input checked="" type="checkbox"/> 14 – Problema de Fuego <input checked="" type="checkbox"/> 15 – Alarma CO
	157 – Sabotaje de Sistema	<input checked="" type="checkbox"/> 01 – Salida verdadera <input type="checkbox"/> 02 – Salida retenida	<input checked="" type="checkbox"/> 09 – Sabotaje de módulo <input checked="" type="checkbox"/> 10 – Sabotajes de zona
	161 – Avería CC	<input checked="" type="checkbox"/> 01 – Salida verdadera <input type="checkbox"/> 02 – Salida retenida	<input checked="" type="checkbox"/> 09 – Batería baja <input checked="" type="checkbox"/> 10 – Batería ausente



[010]	Asignación de atributo de PGM:			
(decimal de 3 dígitos) Rango válido: 001-255 Predefinido: 005 Descripción en la página 38	001 – PGM 1:	042 – PGM 42:	083 – PGM 83:	124 – PGM 124:
	002 – PGM 2:	043 – PGM 43:	084 – PGM 84:	125 – PGM 125:
	003 – PGM 3:	044 – PGM 44:	085 – PGM 85:	126 – PGM 126:
	004 – PGM 4:	045 – PGM 45:	086 – PGM 86:	127 – PGM 127:
	005 – PGM 5:	046 – PGM 46:	087 – PGM 87:	128 – PGM 128:
	006 – PGM 6:	047 – PGM 47:	088 – PGM 88:	129 – PGM 129:
	007 – PGM 7:	048 – PGM 48:	089 – PGM 89:	130 – PGM 130:
	008 – PGM 8:	049 – PGM 49:	090 – PGM 90:	131 – PGM 131:
	009 – PGM 9:	050 – PGM 50:	091 – PGM 91:	132 – PGM 132:
	010 – PGM 10:	051 – PGM 51:	092 – PGM 92:	133 – PGM 133:
	011 – PGM 11:	052 – PGM 52:	093 – PGM 93:	134 – PGM 134:
	012 – PGM 12:	053 – PGM 53:	094 – PGM 94:	135 – PGM 135:
	013 – PGM 13:	054 – PGM 54:	095 – PGM 95:	136 – PGM 136:
	014 – PGM 14:	055 – PGM 55:	096 – PGM 96:	137 – PGM 137:
	015 – PGM 15:	056 – PGM 56:	097 – PGM 97:	138 – PGM 138:
	016 – PGM 16:	057 – PGM 57:	098 – PGM 98:	139 – PGM 139:
	017 – PGM 17:	058 – PGM 58:	099 – PGM 99:	140 – PGM 140:
	018 – PGM 18:	059 – PGM 59:	100 – PGM 100:	141 – PGM 141:
	019 – PGM 19:	060 – PGM 60:	101 – PGM 101:	142 – PGM 142:
	020 – PGM 20:	061 – PGM 61:	102 – PGM 102:	143 – PGM 143:
	021 – PGM 21:	062 – PGM 62:	103 – PGM 103:	144 – PGM 144:
	022 – PGM 22:	063 – PGM 63:	104 – PGM 104:	145 – PGM 145:
	023 – PGM 23:	064 – PGM 64:	105 – PGM 105:	146 – PGM 146:
	024 – PGM 24:	065 – PGM 65:	106 – PGM 106:	147 – PGM 147:
	025 – PGM 25:	066 – PGM 66:	107 – PGM 107:	148 – PGM 148:
	026 – PGM 26:	067 – PGM 67:	108 – PGM 108:	149 – PGM 149:
	027 – PGM 27:	068 – PGM 68:	109 – PGM 109:	150 – PGM 150:
	028 – PGM 28:	069 – PGM 69:	110 – PGM 110:	151 – PGM 151:
	029 – PGM 29:	070 – PGM 70:	111 – PGM 111:	152 – PGM 152:
	030 – PGM 30:	071 – PGM 71:	112 – PGM 112:	153 – PGM 153:
	031 – PGM 31:	072 – PGM 72:	113 – PGM 113:	154 – PGM 154:
	032 – PGM 32:	073 – PGM 73:	114 – PGM 114:	155 – PGM 155:
	033 – PGM 33:	074 – PGM 74:	115 – PGM 115:	156 – PGM 156:
	034 – PGM 34:	075 – PGM 75:	116 – PGM 116:	157 – PGM 157:
	035 – PGM 35:	076 – PGM 76:	117 – PGM 117:	158 – PGM 158:
	036 – PGM 36:	077 – PGM 77:	118 – PGM 118:	159 – PGM 159:
	037 – PGM 37:	078 – PGM 78:	119 – PGM 119:	160 – PGM 160:
	038 – PGM 38:	079 – PGM 79:	120 – PGM 120:	161 – PGM 161:
	039 – PGM 39:	080 – PGM 80:	121 – PGM 121:	162 – PGM 162:
	040 – PGM 40:	081 – PGM 81:	122 – PGM 122:	163 – PGM 163:
	041 – PGM 41:	082 – PGM 82:	123 – PGM 123:	164 – PGM 164:



ROSARIO
SEGURIDAD

[011] Opciones de config. PGM		(decimal de 4 dígitos) Rango válido: 000-028		Descripción en la página 41	
	PGM	Seguidor de zona por zona (000-128; de fábrica 000)	Prox. usado (000-095; de fábrica 000)	Salidas de comandos (000-004; de fábrica 000)	
Panel de alarma	001 PGM 1				
	002 PGM 2				
	003 PGM 3				
	004 PGM 4				
HSM2204 #1	005 PGM 5				
	006 PGM 6				
	007 PGM 7				
	008 PGM 8				
HSM2204 #2	009 PGM 9				
	010 PGM 10				
	011 PGM 11				
	012 PGM 12				
HSM2204 #3	013 PGM 13				
	014 PGM 14				
	015 PGM 15				
	016 PGM 16				
HSM2204 #4	017 PGM 17				
	018 PGM 18				
	019 PGM 19				
	020 PGM 20				
HSM2208 #1	037 PGM 37				
	038 PGM 38				
	039 PGM 39				
	040 PGM 40				
	041 PGM 41				
	042 PGM 42				
	043 PGM 43				
	044 PGM 44				
HSM2208 #2	045 PGM 45				
	046 PGM 46				
	047 PGM 47				
	048 PGM 48				
	049 PGM 49				
	050 PGM 50				
	051 PGM 51				
	052 PGM 52				



ROSARIO
SEGURIDAD

Sección 6: Planillas de programación

[011]	PGM	Seguidor de zona por zona (001-128; de fábrica 000)	Prox. usado (000-095; de fábrica 000)	Salidas de comandos (001-004; de fábrica 000)	
HSM2208 #3	053	PGM 53			
	054	PGM 54			
	055	PGM 55			
	056	PGM 56			
	057	PGM 57			
	058	PGM 58			
	059	PGM 59			
	060	PGM 60			
HSM2208 #4	061	PGM 61			
	062	PGM 62			
	063	PGM 63			
	064	PGM 64			
	065	PGM 65			
	066	PGM 66			
	067	PGM 67			
	068	PGM68			
HSM2208 #5	069	PGM 69			
	070	PGM 70			
	071	PGM 71			
	072	PGM 72			
	073	PGM 73			
	074	PGM 74			
	075	PGM 75			
	076	PGM 76			
HSM2208 #6	077	PGM 77			
	078	PGM 78			
	079	PGM 79			
	080	PGM 80			
	081	PGM 81			
	082	PGM 82			
	083	PGM 83			
	084	PGM 84			
HSM2208 #7	085	PGM 85			
	086	PGM 86			
	087	PGM 87			
	088	PGM 88			
	089	PGM 89			
	090	PGM 90			
	091	PGM 91			
	092	PGM 92			
HSM2208 #8	093	PGM 93			
	094	PGM 94			
	095	PGM 95			
	096	PGM 96			
	097	PGM 97			
	098	PGM98			
	099	PGM 99			
	100	PGM 100			
HSM2208 #9	101	PGM 101			
	102	PGM 102			
	103	PGM 103			
	104	PGM 104			
	105	PGM 105			
	106	PGM 106			
	107	PGM 107			
	108	PGM 108			

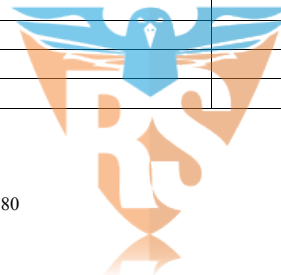

ROSARIO
SEGURIDAD

Sección 6: Planillas de programación

[011]	PGM	Seguidor de zona por zona (001-128; de fábrica 000)	Prox. usado (000-095; de fábrica 000)	Salidas de comandos (001-004; de fábrica 000)	
HSM2208 #10	109	PGM 109			
	110	PGM 110			
	111	PGM 111			
	112	PGM 112			
	113	PGM 113			
	114	PGM 114			
	115	PGM 115			
HSM2208 #11	116	PGM 116			
	117	PGM 117			
	118	PGM 118			
	119	PGM 119			
	120	PGM 120			
	121	PGM 121			
	122	PGM 122			
HSM2208 #12	123	PGM 123			
	124	PGM 124			
	125	PGM 125			
	126	PGM 126			
	127	PGM 127			
	128	PGM 128			
	129	PGM 129			
HSM2208 #13	130	PGM 130			
	131	PGM 131			
	132	PGM 132			
	133	PGM 133			
	134	PGM 134			
	135	PGM 135			
	136	PGM 136			
HSM2208 #14	137	PGM 137			
	138	PGM 138			
	139	PGM 139			
	140	PGM 140			
	141	PGM 141			
	142	PGM 142			
	143	PGM 143			
HSM2208 #15	144	PGM 144			
	145	PGM 145			
	146	PGM 146			
	147	PGM 147			
	148	PGM 148			
	149	PGM 149			
	150	PGM 150			
HSM2208 #16	151	PGM 151			
	152	PGM 152			
	153	PGM 153			
	154	PGM 154			
	155	PGM 155			
	156	PGM 156			
	157	PGM 157			
	158	PGM 158			
	159	PGM 159			
	160	PGM 160			
	161	PGM 161			
	162	PGM 162			
	163	PGM 163			
	164	PGM 164			

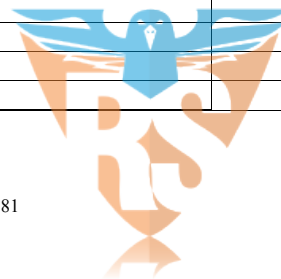

Bloqueo del sistema

[012] Bloqueo del sistema	
(decimal de 3 dígitos)	Bloqueo de Teclado: (Rango: 000-255; de fábrica 000)
Descripción en la página 42	Duración de bloqueo de teclado: (Rango: 001-255; de fábrica 000)
	Bloqueo remoto: (Rango: 003-255; de fábrica 006)
	Duración de bloqueo remoto: (Rango: 001-255; de fábrica 060)

Opciones de sistema

[013] Opciones de sistema 1 Descripción en la página 42	<input type="checkbox"/> 1 – Bucle NC/EOL <input type="checkbox"/> 2 – DEOL/SEOL <input checked="" type="checkbox"/> 3 – Mostrar todas las averías cuando está armado <input type="checkbox"/> 4 – Sabotaje/Fallas no se muestran como abierto <input checked="" type="checkbox"/> 5 – Programa de armado automático en [*][6] <input checked="" type="checkbox"/> 6 – Fallas de salida audibles <input checked="" type="checkbox"/> 7 – Memoria de eventos sigue exclusión <input type="checkbox"/> 8 – Señalización de fuego temporal de tres	[014] Opciones de sistema 2 Descripción en pág. 43	<input type="checkbox"/> 1 – Timbre de graznido <input type="checkbox"/> 2 – Duración sirena Armado autom. <input type="checkbox"/> 3 – Graznido de sirena al salir <input type="checkbox"/> 4 – Graznido de sirena al entrar <input type="checkbox"/> 5 – Graznido de sirena ante avería <input type="checkbox"/> 6 – No utilizado <input type="checkbox"/> 7 – Terminación de retardo de salida <input type="checkbox"/> 8 – Tiempo de espera de sirena de fuego
[015] Opciones de sistema 3 Descripción en la página 43	<input checked="" type="checkbox"/> 1 – Tecla [F] <input type="checkbox"/> 2 – Anuncio tecla [P] <input type="checkbox"/> 3 – Salida rápida <input checked="" type="checkbox"/> 4 – Armado rápido/Tecla de función <input type="checkbox"/> 5 – No utilizado <input type="checkbox"/> 6 – Código maestro no modificable por el usuario <input checked="" type="checkbox"/> 7 – Monitor de línea telefónica habilitado <input type="checkbox"/> 8 – TLM audible ante armado	[016] Opciones de sistema 4 Descripción en pág. 44	<input checked="" type="checkbox"/> 1 – Visualización de Problema de CA <input type="checkbox"/> 2 – Luz de Problema de CA destella <input type="checkbox"/> 3 – Teclado en blanco <input type="checkbox"/> 4 – Teclado en blanco requiere código <input checked="" type="checkbox"/> 5 – Luz posterior de teclado <input type="checkbox"/> 6 – Modo de ahorro de energía <input type="checkbox"/> 7 – Visualización de anular ante armado <input type="checkbox"/> 8 – Sabotaje de teclado habilitada
[017] Opciones de sistema 5 Descripción en la página 44	<input type="checkbox"/> 1 – Timbre al abrir <input type="checkbox"/> 2 – Timbre al cerrar <input type="checkbox"/> 3 – No utilizado <input type="checkbox"/> 4 – Múltiple detección positiva <input type="checkbox"/> 5 – Tarde p/ cerrar <input type="checkbox"/> 6 – Hora de horario de verano <input type="checkbox"/> 7 – No utilizado <input type="checkbox"/> 8 – Graznido de sirena ante armado en ausencia	[018] Opciones de sistema 6 Descripción en pág. 45	<input type="checkbox"/> 1 – Excepción de transmisión de prueba <input type="checkbox"/> 2 – Reporte de Anular en tiempo real <input type="checkbox"/> 3 – No utilizado <input type="checkbox"/> 4 – No utilizado <input type="checkbox"/> 5 – Alarma de zumbador de teclado <input type="checkbox"/> 6 – No utilizado <input type="checkbox"/> 7 – Reinicio de retardo de salida <input type="checkbox"/> 8 – Pitidos de avería por falla de CA
[019] Opciones de sistema 7 Descripción en la página 45	<input type="checkbox"/> 1 – No utilizado <input type="checkbox"/> 2 – Averías con retención <input type="checkbox"/> 3 – No utilizado <input type="checkbox"/> 4 – No utilizado <input type="checkbox"/> 5 – Falla de bus audible <input type="checkbox"/> 6 – Códigos de emergencia <input checked="" type="checkbox"/> 7 – Temperatura en Celsius <input type="checkbox"/> 8 – No utilizado	[020] Opciones de sistema 8 Descripción en pág. 45	<input type="checkbox"/> 1 – No utilizado <input type="checkbox"/> 2 – No utilizado <input type="checkbox"/> 3 – [*][8] Acceso mientras armado <input type="checkbox"/> 4 – No utilizado <input type="checkbox"/> 5 – No utilizado <input type="checkbox"/> 6 – No utilizado <input type="checkbox"/> 7 – No utilizado <input type="checkbox"/> 8 – No utilizado
[021] Opciones de sistema 9 Descripción en la página 46	<input type="checkbox"/> 1 – No utilizado <input type="checkbox"/> 2 – No utilizado <input type="checkbox"/> 3 – Anular armado automático <input type="checkbox"/> 4 – No utilizado <input type="checkbox"/> 5 – No utilizado <input type="checkbox"/> 6 – No utilizado <input type="checkbox"/> 7 – No utilizado <input type="checkbox"/> 8 – Retardo de salida audible para Armado Presente	[022] Opciones de sistema 10 Descripción en pág. 46	<input type="checkbox"/> 1 – Opción de tecla [F] <input type="checkbox"/> 2 – No utilizado <input type="checkbox"/> 3 – No utilizado <input type="checkbox"/> 4 – Contador de transmisión en horas <input type="checkbox"/> 5 – Alternar Ausente a Presente <input type="checkbox"/> 6 – No utilizado <input type="checkbox"/> 7 – Avería silenciosa <input type="checkbox"/> 8 – Interruptor de llave arma en modo Ausente
[023] Opciones de sistema 11 Descripción en la página 47	<input type="checkbox"/> 1 – LED Listo destella para Forzar armado <input type="checkbox"/> 2 – No utilizado <input type="checkbox"/> 3 – No utilizado <input type="checkbox"/> 4 – Código de acceso requerido para [*][1] <input type="checkbox"/> 5 – Código de acceso requerido para [*][2] <input type="checkbox"/> 6 – Código de acceso requerido para [*][3] <input type="checkbox"/> 7 – Código de acceso requerido para [*][4] <input type="checkbox"/> 8 – [*][6] Opción de accesibilidad	[024] Opciones de sistema 12 Descripción en pág. 47	<input type="checkbox"/> 1 – 50 Hz CA/60 Hz CA <input type="checkbox"/> 2 – Base de tiempo a cristal <input type="checkbox"/> 3 – CA/CC inhibe armado <input type="checkbox"/> 4 – Sabotaje inhibe armado <input type="checkbox"/> 5 – Opción de reloj en tiempo real <input type="checkbox"/> 6 – No utilizado <input type="checkbox"/> 7 – No utilizado <input type="checkbox"/> 8 – DLS desconectado
[025] Opciones de sistema 13 Descripción en la página 48	<input type="checkbox"/> 1 – Marcado europeo <input checked="" type="checkbox"/> 2 – Forzar marcado <input type="checkbox"/> 3 – No utilizado <input type="checkbox"/> 4 – No utilizado <input type="checkbox"/> 5 – Tono de ID <input type="checkbox"/> 6 – Tono generado-2100Hz <input type="checkbox"/> 7 – Ventana DLS de 1 hora <input type="checkbox"/> 8 – Sirena audible FTC		
[040] Autenticación de usuario Descripción en la página 48	<input checked="" type="checkbox"/> 1 – Código de usuario o tarjeta de proximidad <input type="checkbox"/> 2 – Código de usuario y tarjeta de proximidad		
[041] Dígitos de código de acceso Descripción en la página 48	<input checked="" type="checkbox"/> 00 – Códigos de acceso de 4 dígitos <input type="checkbox"/> 01 – Códigos de acceso de 6 dígitos		

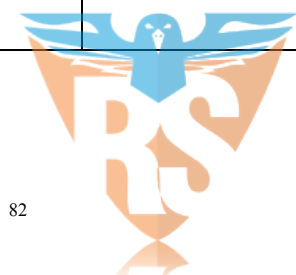

**ROSARIO
SEGURIDAD**

Sección 6: Planillas de programación

[042]	Verificación de evento Descripción en la página 48	01 – Contador de Robo Verificado (De fábrica:002): 03 – Contador de asalto (De fábrica: 002): Selección de verificación de robo:	001 – Código de policía (De fábrica) 002 – Cruce de zona
[151]	Armado/Desarmado autom. de partición 1 Descripción en la página 48 (decimal de 3 dígitos) (000 - -255 minutos)	001 – Horas de armado autom. de partición 1: (HH:MM de 4 dígitos) Predefinido: 9999 002 – Horas de desarmado autom. de partición 1: (HH:MM de 4 dígitos) Predefinido: 9999 003 – Programa de feriados de desarmado automático de la partición 1: 004 – Pre-alerta de armado autom. de Partición 1 (de fábrica: 004): 005 – Temporizador de posposición armado autom. de partición 1 (de fábrica: 000): 006 – Temporizador de armado sin actividad de partición 1 (de fábrica: 000): 007 – Temporizador de pre-alerta de armado sin actividad de partición 1 (de fábrica: 001):	24 horas: Domingo: Jueves: Lunes: Viernes: Martes: Sábado: Miércoles: 24 horas: Domingo: Jueves: Lunes: Viernes: Martes: Sábado: Miércoles: Feriado 1: <input type="checkbox"/> Encendido <input checked="" type="checkbox"/> Apagado Feriado 2: <input type="checkbox"/> Encendido <input checked="" type="checkbox"/> Apagado Feriado 3: <input type="checkbox"/> Encendido <input checked="" type="checkbox"/> Apagado Feriado 4: <input type="checkbox"/> Encendido <input checked="" type="checkbox"/> Apagado
[152]	Armado/Desarmado autom. de partición 2 (decimal de 3 dígitos) (000 - -255 minutos)	001 – Horas de armado autom. de partición 2: (HH:MM de 4 dígitos) Predefinido: 9999 002 – Horas de desarmado autom. de partición 2: (HH:MM de 4 dígitos) Predefinido: 9999 003 – Programa de feriados de desarmado automático de la partición 2: 004 – Pre-alerta de armado autom. de Partición 2 (de fábrica: 004): 005 – Temporizador de posposición armado autom. de partición 2 (de fábrica: 000): 006 – Temporizador de armado sin actividad de partición 2 (de fábrica: 000): 007 – Temporizador de pre-alerta de armado sin actividad de partición 2 (de fábrica: 001):	24 horas: Domingo: Jueves: Lunes: Viernes: Martes: Sábado: Miércoles: 24 horas: Domingo: Jueves: Lunes: Viernes: Martes: Sábado: Miércoles: Feriado 1: <input type="checkbox"/> Encendido <input checked="" type="checkbox"/> Apagado Feriado 2: <input type="checkbox"/> Encendido <input checked="" type="checkbox"/> Apagado Feriado 3: <input type="checkbox"/> Encendido <input checked="" type="checkbox"/> Apagado Feriado 4: <input type="checkbox"/> Encendido <input checked="" type="checkbox"/> Apagado
[153]	Armado/Desarmado autom. de partición 3 Descripciones en 48	001 – Horas de armado autom. de partición 3: (HH:MM de 4 dígitos) Predefinido: 9999	24 horas: Domingo: Jueves: Lunes: Viernes: Martes: Sábado: Miércoles:

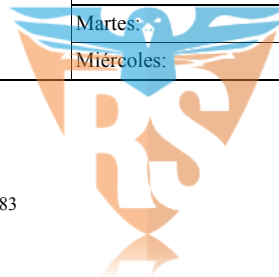

Sección 6: Planillas de programación

[153]	(decimal de 3 dígitos) (000 - -255 minutos)	002 – Horas de desarmado autom. de partición 3: (HH:MM de 4 dígitos) Predefinido: 9999	24 horas: Domingo: Jueves: Lunes: Viernes: Martes: Sábado: Miércoles:
		003 – Programa de feriados de desarmado automático de la partición 3:	Feriado 1: <input type="checkbox"/> Encendido <input checked="" type="checkbox"/> Apagado Feriado 2: <input type="checkbox"/> Encendido <input checked="" type="checkbox"/> Apagado Feriado 3: <input type="checkbox"/> Encendido <input checked="" type="checkbox"/> Apagado Feriado 4: <input type="checkbox"/> Encendido <input checked="" type="checkbox"/> Apagado
		004 – Pre-alerta de armado autom. de Partición 3 (de fábrica: 004):	
		005 – Temporizador de posposición armado autom. de partición 3 (de fábrica: 000):	
		006 – Temporizador de armado sin actividad de partición 3 (de fábrica: 000):	
		007 – Temporizador de pre-alerta de armado sin actividad de partición 3 (de fábrica: 001):	
[154]	Armado/Desarmado autom. de partición 4 Descripciones en 48 (decimal de 3 dígitos) (000 - -255 minutos)	001 – Horas de armado autom. de partición 4: (HH:MM de 4 dígitos) Predefinido: 9999	24 horas: Domingo: Jueves: Lunes: Viernes: Martes: Sábado: Miércoles:
		002 – Horas de desarmado autom. de partición 4: (HH:MM de 4 dígitos) Predefinido: 9999	24 horas: Domingo: Jueves: Lunes: Viernes: Martes: Sábado:
		003 – Programa de feriados de desarmado automático de la partición 4:	Feriado 1: <input type="checkbox"/> Encendido <input checked="" type="checkbox"/> Apagado Feriado 2: <input type="checkbox"/> Encendido <input checked="" type="checkbox"/> Apagado Feriado 3: <input type="checkbox"/> Encendido <input checked="" type="checkbox"/> Apagado Feriado 4: <input type="checkbox"/> Encendido <input checked="" type="checkbox"/> Apagado
		004 – Pre-alerta de armado autom. de Partición 4 (de fábrica: 004):	
		005 – Temporizador de posposición armado autom. de partición 4 (de fábrica: 000):	
		006 – Temporizador de armado sin actividad de partición 4 (de fábrica: 000):	
		007 – Temporizador de pre-alerta de armado sin actividad de partición 4 (de fábrica: 001):	
[155]	Armado/Desarmado autom. de partición 5 Descripciones en 48 (decimal de 3 dígitos) (000 - -255 minutos)	001 – Horas de armado autom. de partición 5: (HH:MM de 4 dígitos) Predefinido: 9999	24 horas: Domingo: Jueves: Lunes: Viernes: Martes: Sábado: Miércoles:
		002 – Horas de desarmado autom. de partición 5: (HH:MM de 4 dígitos) Predefinido: 9999	24 horas: Domingo: Jueves: Lunes: Viernes: Martes: Sábado: Miércoles:
		003 – Programa de feriados de desarmado automático de la partición 5:	Feriado 1: <input type="checkbox"/> Encendido <input checked="" type="checkbox"/> Apagado Feriado 2: <input type="checkbox"/> Encendido <input checked="" type="checkbox"/> Apagado Feriado 3: <input type="checkbox"/> Encendido <input checked="" type="checkbox"/> Apagado Feriado 4: <input type="checkbox"/> Encendido <input checked="" type="checkbox"/> Apagado
		004 – Pre-alerta de armado autom. de Partición 5 (de fábrica: 004):	
		005 – Temporizador de posposición armado autom. de partición 5 (de fábrica: 000):	

Sección 6: Planillas de programación

[155]		006 – Temporizador de armado sin actividad de partición 5 (de fábrica: 000):	
		007 – Temporizador de pre-alerta de armado sin actividad de partición 5 (de fábrica: 001):	
[156]	Armado/Desarmado autom. de partición 6	001 – Horas de armado autom. de partición 6: (HH:MM de 4 dígitos)	24 horas:
	Descripciones en 48	Predefinido: 9999	Domingo: Jueves:
			Lunes: Viernes:
			Martes: Sábado:
			Miércoles:
		002 – Horas de desarmado autom. de partición 6: (HH:MM de 4 dígitos)	24 horas:
		Predefinido: 9999	Domingo: Jueves:
			Lunes: Viernes:
			Martes: Sábado:
			Miércoles:
		003 – Programa de feriados de desarmado automático de la partición 6:	Feriado 1: <input type="checkbox"/> Encendido <input checked="" type="checkbox"/> Apagado
	(decimal de 3 dígitos) (000 - -255 minutos)		Feriado 2: <input type="checkbox"/> Encendido <input checked="" type="checkbox"/> Apagado
			Feriado 3: <input type="checkbox"/> Encendido <input checked="" type="checkbox"/> Apagado
			Feriado 4: <input type="checkbox"/> Encendido <input checked="" type="checkbox"/> Apagado
			004 – Pre-alerta de armado autom. de Partición 6 (de fábrica: 004):
		005 – Temporizador de posposición armado autom. de partición 6 (de fábrica: 000):	
		006 – Temporizador de armado sin actividad de partición 6 (de fábrica: 000):	
		007 – Temporizador de pre-alerta de armado sin actividad de partición 6 (de fábrica: 001):	
[157]	Armado/Desarmado autom. de partición 7	001 – Horas de armado autom. de partición 7: (HH:MM de 4 dígitos)	24 horas:
	Descripciones en 48	Predefinido: 9999	Domingo: Jueves:
			Lunes: Viernes:
			Martes: Sábado:
			Miércoles:
		002 – Horas de desarmado autom. de partición 7: (HH:MM de 4 dígitos)	24 horas:
		Predefinido: 9999	Domingo: Jueves:
			Lunes: Viernes:
			Martes: Sábado:
			Miércoles:
		003 – Programa de feriados de desarmado automático de la partición 7:	Feriado 1: <input type="checkbox"/> Encendido <input checked="" type="checkbox"/> Apagado
	(decimal de 3 dígitos) (000 - -255 minutos)		Feriado 2: <input type="checkbox"/> Encendido <input checked="" type="checkbox"/> Apagado
			Feriado 3: <input type="checkbox"/> Encendido <input checked="" type="checkbox"/> Apagado
			Feriado 4: <input type="checkbox"/> Encendido <input checked="" type="checkbox"/> Apagado
			004 – Pre-alerta de armado autom. de Partición 7 (de fábrica: 004):
		005 – Temporizador de posposición armado autom. de partición 7 (de fábrica: 000):	
		006 – Temporizador de armado sin actividad de partición 7 (de fábrica: 000):	
		007 – Temporizador de pre-alerta de armado sin actividad de partición 7 (de fábrica: 001):	
[158]	Armado/Desarmado autom. de partición 8	001 – Horas de armado autom. de partición 8: (HH:MM de 4 dígitos)	24 horas:
	Descripciones en 48	Predefinido: 9999	Domingo: Jueves:
			Lunes: Viernes:
			Martes: Sábado:
			Miércoles:



ROSARIO
SEGURIDAD

Sección 6: Planillas de programación

[158]	(decimal de 3 dígitos) (000 - -255 minutos)	002 – Horas de desarmado autom. de partición 8: (HH:MM de 4 dígitos) Predefinido: 9999	24 horas: Domingo: Jueves: Lunes: Viernes: Martes: Sábado: Miércoles:
		003 – Programa de feriados de desarmado automático de la partición 8:	Feriado 1: <input type="checkbox"/> Encendido <input checked="" type="checkbox"/> Apagado Feriado 2: <input type="checkbox"/> Encendido <input checked="" type="checkbox"/> Apagado Feriado 3: <input type="checkbox"/> Encendido <input checked="" type="checkbox"/> Apagado Feriado 4: <input type="checkbox"/> Encendido <input checked="" type="checkbox"/> Apagado
		004 – Pre-alerta de armado autom. de Partición 8 (de fábrica: 004):	
		005 – Temporizador de posposición armado autom. de partición 8 (de fábrica: 000):	
		006 – Temporizador de armado sin actividad de partición 8 (de fábrica: 000):	
		007 – Temporizador de pre-alerta de armado sin actividad de partición 8 (de fábrica: 001):	
[200]	Máscara de partición Descripciones en 49	001 – Partición 1 a 8 Habilitar máscara	<input checked="" type="checkbox"/> – Partición 1 <input type="checkbox"/> – Partición 2 <input type="checkbox"/> – Partición 3 <input type="checkbox"/> – Partición 4 <input type="checkbox"/> – Partición 5 <input type="checkbox"/> – Partición 6 <input type="checkbox"/> – Partición 7 <input type="checkbox"/> – Partición 8

[201]-[208] Asignación de zona de partición	(Descripción en la página 49)	
[201] Asignación de zona de partición 1	[202] Asignación de zona de partición 2	[203] Asignación de zona de partición 3
Bit 1 2 3 4 5 6 7 8	Bit 1 2 3 4 5 6 7 8	Bit 1 2 3 4 5 6 7 8
001 – 01-08 <input checked="" type="checkbox"/> <input checked="" type="checkbox"/> <input checked="" type="checkbox"/> <input checked="" type="checkbox"/> <input checked="" type="checkbox"/> <input checked="" type="checkbox"/> <input checked="" type="checkbox"/> <input checked="" type="checkbox"/>	001 – 01-08 <input type="checkbox"/> <input type="checkbox"/> <input type="checkbox"/> <input type="checkbox"/> <input type="checkbox"/> <input type="checkbox"/> <input type="checkbox"/> <input type="checkbox"/>	001 – 01-08 <input type="checkbox"/> <input type="checkbox"/> <input type="checkbox"/> <input type="checkbox"/> <input type="checkbox"/> <input type="checkbox"/> <input type="checkbox"/> <input type="checkbox"/>
002 – 09-16 <input type="checkbox"/> <input type="checkbox"/> <input type="checkbox"/> <input type="checkbox"/> <input type="checkbox"/> <input type="checkbox"/> <input type="checkbox"/> <input type="checkbox"/>	002 – 09-16 <input type="checkbox"/> <input type="checkbox"/> <input type="checkbox"/> <input type="checkbox"/> <input type="checkbox"/> <input type="checkbox"/> <input type="checkbox"/> <input type="checkbox"/>	002 – 09-16 <input type="checkbox"/> <input type="checkbox"/> <input type="checkbox"/> <input type="checkbox"/> <input type="checkbox"/> <input type="checkbox"/> <input type="checkbox"/> <input type="checkbox"/>
003 – 17-24 <input type="checkbox"/> <input type="checkbox"/> <input type="checkbox"/> <input type="checkbox"/> <input type="checkbox"/> <input type="checkbox"/> <input type="checkbox"/> <input type="checkbox"/>	003 – 17-24 <input type="checkbox"/> <input type="checkbox"/> <input type="checkbox"/> <input type="checkbox"/> <input type="checkbox"/> <input type="checkbox"/> <input type="checkbox"/> <input type="checkbox"/>	003 – 17-24 <input type="checkbox"/> <input type="checkbox"/> <input type="checkbox"/> <input type="checkbox"/> <input type="checkbox"/> <input type="checkbox"/> <input type="checkbox"/> <input type="checkbox"/>
004 – 25-32 <input type="checkbox"/> <input type="checkbox"/> <input type="checkbox"/> <input type="checkbox"/> <input type="checkbox"/> <input type="checkbox"/> <input type="checkbox"/> <input type="checkbox"/>	004 – 25-32 <input type="checkbox"/> <input type="checkbox"/> <input type="checkbox"/> <input type="checkbox"/> <input type="checkbox"/> <input type="checkbox"/> <input type="checkbox"/> <input type="checkbox"/>	004 – 25-32 <input type="checkbox"/> <input type="checkbox"/> <input type="checkbox"/> <input type="checkbox"/> <input type="checkbox"/> <input type="checkbox"/> <input type="checkbox"/> <input type="checkbox"/>
005 – 33-40 <input type="checkbox"/> <input type="checkbox"/> <input type="checkbox"/> <input type="checkbox"/> <input type="checkbox"/> <input type="checkbox"/> <input type="checkbox"/> <input type="checkbox"/>	005 – 33-40 <input type="checkbox"/> <input type="checkbox"/> <input type="checkbox"/> <input type="checkbox"/> <input type="checkbox"/> <input type="checkbox"/> <input type="checkbox"/> <input type="checkbox"/>	005 – 33-40 <input type="checkbox"/> <input type="checkbox"/> <input type="checkbox"/> <input type="checkbox"/> <input type="checkbox"/> <input type="checkbox"/> <input type="checkbox"/> <input type="checkbox"/>
006 – 41-48 <input type="checkbox"/> <input type="checkbox"/> <input type="checkbox"/> <input type="checkbox"/> <input type="checkbox"/> <input type="checkbox"/> <input type="checkbox"/> <input type="checkbox"/>	006 – 41-48 <input type="checkbox"/> <input type="checkbox"/> <input type="checkbox"/> <input type="checkbox"/> <input type="checkbox"/> <input type="checkbox"/> <input type="checkbox"/> <input type="checkbox"/>	006 – 41-48 <input type="checkbox"/> <input type="checkbox"/> <input type="checkbox"/> <input type="checkbox"/> <input type="checkbox"/> <input type="checkbox"/> <input type="checkbox"/> <input type="checkbox"/>
007 – 49-56 <input type="checkbox"/> <input type="checkbox"/> <input type="checkbox"/> <input type="checkbox"/> <input type="checkbox"/> <input type="checkbox"/> <input type="checkbox"/> <input type="checkbox"/>	007 – 49-56 <input type="checkbox"/> <input type="checkbox"/> <input type="checkbox"/> <input type="checkbox"/> <input type="checkbox"/> <input type="checkbox"/> <input type="checkbox"/> <input type="checkbox"/>	007 – 49-56 <input type="checkbox"/> <input type="checkbox"/> <input type="checkbox"/> <input type="checkbox"/> <input type="checkbox"/> <input type="checkbox"/> <input type="checkbox"/> <input type="checkbox"/>
008 – 57-64 <input type="checkbox"/> <input type="checkbox"/> <input type="checkbox"/> <input type="checkbox"/> <input type="checkbox"/> <input type="checkbox"/> <input type="checkbox"/> <input type="checkbox"/>	008 – 57-64 <input type="checkbox"/> <input type="checkbox"/> <input type="checkbox"/> <input type="checkbox"/> <input type="checkbox"/> <input type="checkbox"/> <input type="checkbox"/> <input type="checkbox"/>	008 – 57-64 <input type="checkbox"/> <input type="checkbox"/> <input type="checkbox"/> <input type="checkbox"/> <input type="checkbox"/> <input type="checkbox"/> <input type="checkbox"/> <input type="checkbox"/>
009 – 65-72 <input type="checkbox"/> <input type="checkbox"/> <input type="checkbox"/> <input type="checkbox"/> <input type="checkbox"/> <input type="checkbox"/> <input type="checkbox"/> <input type="checkbox"/>	009 – 65-72 <input type="checkbox"/> <input type="checkbox"/> <input type="checkbox"/> <input type="checkbox"/> <input type="checkbox"/> <input type="checkbox"/> <input type="checkbox"/> <input type="checkbox"/>	009 – 65-72 <input type="checkbox"/> <input type="checkbox"/> <input type="checkbox"/> <input type="checkbox"/> <input type="checkbox"/> <input type="checkbox"/> <input type="checkbox"/> <input type="checkbox"/>
010 – 73-80 <input type="checkbox"/> <input type="checkbox"/> <input type="checkbox"/> <input type="checkbox"/> <input type="checkbox"/> <input type="checkbox"/> <input type="checkbox"/> <input type="checkbox"/>	010 – 73-80 <input type="checkbox"/> <input type="checkbox"/> <input type="checkbox"/> <input type="checkbox"/> <input type="checkbox"/> <input type="checkbox"/> <input type="checkbox"/> <input type="checkbox"/>	010 – 73-80 <input type="checkbox"/> <input type="checkbox"/> <input type="checkbox"/> <input type="checkbox"/> <input type="checkbox"/> <input type="checkbox"/> <input type="checkbox"/> <input type="checkbox"/>
011 – 81-88 <input type="checkbox"/> <input type="checkbox"/> <input type="checkbox"/> <input type="checkbox"/> <input type="checkbox"/> <input type="checkbox"/> <input type="checkbox"/> <input type="checkbox"/>	011 – 81-88 <input type="checkbox"/> <input type="checkbox"/> <input type="checkbox"/> <input type="checkbox"/> <input type="checkbox"/> <input type="checkbox"/> <input type="checkbox"/> <input type="checkbox"/>	011 – 81-88 <input type="checkbox"/> <input type="checkbox"/> <input type="checkbox"/> <input type="checkbox"/> <input type="checkbox"/> <input type="checkbox"/> <input type="checkbox"/> <input type="checkbox"/>
012 – 89-96 <input type="checkbox"/> <input type="checkbox"/> <input type="checkbox"/> <input type="checkbox"/> <input type="checkbox"/> <input type="checkbox"/> <input type="checkbox"/> <input type="checkbox"/>	012 – 89-96 <input type="checkbox"/> <input type="checkbox"/> <input type="checkbox"/> <input type="checkbox"/> <input type="checkbox"/> <input type="checkbox"/> <input type="checkbox"/> <input type="checkbox"/>	012 – 89-96 <input type="checkbox"/> <input type="checkbox"/> <input type="checkbox"/> <input type="checkbox"/> <input type="checkbox"/> <input type="checkbox"/> <input type="checkbox"/> <input type="checkbox"/>
013 – 97-104 <input type="checkbox"/> <input type="checkbox"/> <input type="checkbox"/> <input type="checkbox"/> <input type="checkbox"/> <input type="checkbox"/> <input type="checkbox"/> <input type="checkbox"/>	013 – 97-104 <input type="checkbox"/> <input type="checkbox"/> <input type="checkbox"/> <input type="checkbox"/> <input type="checkbox"/> <input type="checkbox"/> <input type="checkbox"/> <input type="checkbox"/>	013 – 97-104 <input type="checkbox"/> <input type="checkbox"/> <input type="checkbox"/> <input type="checkbox"/> <input type="checkbox"/> <input type="checkbox"/> <input type="checkbox"/> <input type="checkbox"/>
014 – 105-112 <input type="checkbox"/> <input type="checkbox"/> <input type="checkbox"/> <input type="checkbox"/> <input type="checkbox"/> <input type="checkbox"/> <input type="checkbox"/> <input type="checkbox"/>	014 – 105-112 <input type="checkbox"/> <input type="checkbox"/> <input type="checkbox"/> <input type="checkbox"/> <input type="checkbox"/> <input type="checkbox"/> <input type="checkbox"/> <input type="checkbox"/>	014 – 105-112 <input type="checkbox"/> <input type="checkbox"/> <input type="checkbox"/> <input type="checkbox"/> <input type="checkbox"/> <input type="checkbox"/> <input type="checkbox"/> <input type="checkbox"/>
015 – 113-120 <input type="checkbox"/> <input type="checkbox"/> <input type="checkbox"/> <input type="checkbox"/> <input type="checkbox"/> <input type="checkbox"/> <input type="checkbox"/> <input type="checkbox"/>	015 – 113-120 <input type="checkbox"/> <input type="checkbox"/> <input type="checkbox"/> <input type="checkbox"/> <input type="checkbox"/> <input type="checkbox"/> <input type="checkbox"/> <input type="checkbox"/>	015 – 113-120 <input type="checkbox"/> <input type="checkbox"/> <input type="checkbox"/> <input type="checkbox"/> <input type="checkbox"/> <input type="checkbox"/> <input type="checkbox"/> <input type="checkbox"/>
016 – 121-128 <input type="checkbox"/> <input type="checkbox"/> <input type="checkbox"/> <input type="checkbox"/> <input type="checkbox"/> <input type="checkbox"/> <input type="checkbox"/> <input type="checkbox"/>	016 – 121-128 <input type="checkbox"/> <input type="checkbox"/> <input type="checkbox"/> <input type="checkbox"/> <input type="checkbox"/> <input type="checkbox"/> <input type="checkbox"/> <input type="checkbox"/>	016 – 121-128 <input type="checkbox"/> <input type="checkbox"/> <input type="checkbox"/> <input type="checkbox"/> <input type="checkbox"/> <input type="checkbox"/> <input type="checkbox"/> <input type="checkbox"/>

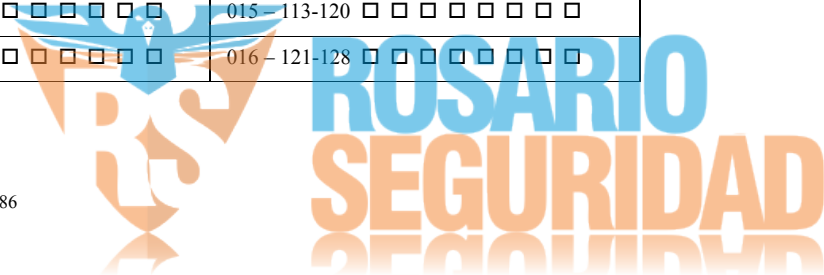

Sección 6: Planillas de programación

[204] Asignación de zona de partición 4									[205] Asignación de zona de partición 5									[206] Asignación de zona de partición 6								
Bit	1	2	3	4	5	6	7	8	Bit	1	2	3	4	5	6	7	8	Bit	1	2	3	4	5	6	7	8
001 – 01-08	<input type="checkbox"/>	<input type="checkbox"/>	<input type="checkbox"/>	<input type="checkbox"/>	<input type="checkbox"/>	<input type="checkbox"/>	<input type="checkbox"/>	<input type="checkbox"/>	001 – 01-08	<input type="checkbox"/>	<input type="checkbox"/>	<input type="checkbox"/>	<input type="checkbox"/>	<input type="checkbox"/>	<input type="checkbox"/>	<input type="checkbox"/>	001 – 01-08	<input type="checkbox"/>	<input type="checkbox"/>	<input type="checkbox"/>	<input type="checkbox"/>	<input type="checkbox"/>	<input type="checkbox"/>	<input type="checkbox"/>		
002 – 09-16	<input type="checkbox"/>	<input type="checkbox"/>	<input type="checkbox"/>	<input type="checkbox"/>	<input type="checkbox"/>	<input type="checkbox"/>	<input type="checkbox"/>	<input type="checkbox"/>	002 – 09-16	<input type="checkbox"/>	<input type="checkbox"/>	<input type="checkbox"/>	<input type="checkbox"/>	<input type="checkbox"/>	<input type="checkbox"/>	<input type="checkbox"/>	002 – 09-16	<input type="checkbox"/>	<input type="checkbox"/>	<input type="checkbox"/>	<input type="checkbox"/>	<input type="checkbox"/>	<input type="checkbox"/>	<input type="checkbox"/>		
003 – 17-24	<input type="checkbox"/>	<input type="checkbox"/>	<input type="checkbox"/>	<input type="checkbox"/>	<input type="checkbox"/>	<input type="checkbox"/>	<input type="checkbox"/>	<input type="checkbox"/>	003 – 17-24	<input type="checkbox"/>	<input type="checkbox"/>	<input type="checkbox"/>	<input type="checkbox"/>	<input type="checkbox"/>	<input type="checkbox"/>	<input type="checkbox"/>	003 – 17-24	<input type="checkbox"/>	<input type="checkbox"/>	<input type="checkbox"/>	<input type="checkbox"/>	<input type="checkbox"/>	<input type="checkbox"/>	<input type="checkbox"/>		
004 – 25-32	<input type="checkbox"/>	<input type="checkbox"/>	<input type="checkbox"/>	<input type="checkbox"/>	<input type="checkbox"/>	<input type="checkbox"/>	<input type="checkbox"/>	<input type="checkbox"/>	004 – 25-32	<input type="checkbox"/>	<input type="checkbox"/>	<input type="checkbox"/>	<input type="checkbox"/>	<input type="checkbox"/>	<input type="checkbox"/>	<input type="checkbox"/>	004 – 25-32	<input type="checkbox"/>	<input type="checkbox"/>	<input type="checkbox"/>	<input type="checkbox"/>	<input type="checkbox"/>	<input type="checkbox"/>	<input type="checkbox"/>		
005 – 33-40	<input type="checkbox"/>	<input type="checkbox"/>	<input type="checkbox"/>	<input type="checkbox"/>	<input type="checkbox"/>	<input type="checkbox"/>	<input type="checkbox"/>	<input type="checkbox"/>	005 – 33-40	<input type="checkbox"/>	<input type="checkbox"/>	<input type="checkbox"/>	<input type="checkbox"/>	<input type="checkbox"/>	<input type="checkbox"/>	<input type="checkbox"/>	005 – 33-40	<input type="checkbox"/>	<input type="checkbox"/>	<input type="checkbox"/>	<input type="checkbox"/>	<input type="checkbox"/>	<input type="checkbox"/>	<input type="checkbox"/>		
006 – 41-48	<input type="checkbox"/>	<input type="checkbox"/>	<input type="checkbox"/>	<input type="checkbox"/>	<input type="checkbox"/>	<input type="checkbox"/>	<input type="checkbox"/>	<input type="checkbox"/>	006 – 41-48	<input type="checkbox"/>	<input type="checkbox"/>	<input type="checkbox"/>	<input type="checkbox"/>	<input type="checkbox"/>	<input type="checkbox"/>	<input type="checkbox"/>	006 – 41-48	<input type="checkbox"/>	<input type="checkbox"/>	<input type="checkbox"/>	<input type="checkbox"/>	<input type="checkbox"/>	<input type="checkbox"/>	<input type="checkbox"/>		
007 – 49-56	<input type="checkbox"/>	<input type="checkbox"/>	<input type="checkbox"/>	<input type="checkbox"/>	<input type="checkbox"/>	<input type="checkbox"/>	<input type="checkbox"/>	<input type="checkbox"/>	007 – 49-56	<input type="checkbox"/>	<input type="checkbox"/>	<input type="checkbox"/>	<input type="checkbox"/>	<input type="checkbox"/>	<input type="checkbox"/>	<input type="checkbox"/>	007 – 49-56	<input type="checkbox"/>	<input type="checkbox"/>	<input type="checkbox"/>	<input type="checkbox"/>	<input type="checkbox"/>	<input type="checkbox"/>	<input type="checkbox"/>		
008 – 57-64	<input type="checkbox"/>	<input type="checkbox"/>	<input type="checkbox"/>	<input type="checkbox"/>	<input type="checkbox"/>	<input type="checkbox"/>	<input type="checkbox"/>	<input type="checkbox"/>	008 – 57-64	<input type="checkbox"/>	<input type="checkbox"/>	<input type="checkbox"/>	<input type="checkbox"/>	<input type="checkbox"/>	<input type="checkbox"/>	<input type="checkbox"/>	008 – 57-64	<input type="checkbox"/>	<input type="checkbox"/>	<input type="checkbox"/>	<input type="checkbox"/>	<input type="checkbox"/>	<input type="checkbox"/>	<input type="checkbox"/>		
009 – 65-72	<input type="checkbox"/>	<input type="checkbox"/>	<input type="checkbox"/>	<input type="checkbox"/>	<input type="checkbox"/>	<input type="checkbox"/>	<input type="checkbox"/>	<input type="checkbox"/>	009 – 65-72	<input type="checkbox"/>	<input type="checkbox"/>	<input type="checkbox"/>	<input type="checkbox"/>	<input type="checkbox"/>	<input type="checkbox"/>	<input type="checkbox"/>	009 – 65-72	<input type="checkbox"/>	<input type="checkbox"/>	<input type="checkbox"/>	<input type="checkbox"/>	<input type="checkbox"/>	<input type="checkbox"/>	<input type="checkbox"/>		
010 – 73-80	<input type="checkbox"/>	<input type="checkbox"/>	<input type="checkbox"/>	<input type="checkbox"/>	<input type="checkbox"/>	<input type="checkbox"/>	<input type="checkbox"/>	<input type="checkbox"/>	010 – 73-80	<input type="checkbox"/>	<input type="checkbox"/>	<input type="checkbox"/>	<input type="checkbox"/>	<input type="checkbox"/>	<input type="checkbox"/>	<input type="checkbox"/>	010 – 73-80	<input type="checkbox"/>	<input type="checkbox"/>	<input type="checkbox"/>	<input type="checkbox"/>	<input type="checkbox"/>	<input type="checkbox"/>	<input type="checkbox"/>		
011 – 81-88	<input type="checkbox"/>	<input type="checkbox"/>	<input type="checkbox"/>	<input type="checkbox"/>	<input type="checkbox"/>	<input type="checkbox"/>	<input type="checkbox"/>	<input type="checkbox"/>	011 – 81-88	<input type="checkbox"/>	<input type="checkbox"/>	<input type="checkbox"/>	<input type="checkbox"/>	<input type="checkbox"/>	<input type="checkbox"/>	<input type="checkbox"/>	011 – 81-88	<input type="checkbox"/>	<input type="checkbox"/>	<input type="checkbox"/>	<input type="checkbox"/>	<input type="checkbox"/>	<input type="checkbox"/>	<input type="checkbox"/>		
012 – 89-96	<input type="checkbox"/>	<input type="checkbox"/>	<input type="checkbox"/>	<input type="checkbox"/>	<input type="checkbox"/>	<input type="checkbox"/>	<input type="checkbox"/>	<input type="checkbox"/>	012 – 89-96	<input type="checkbox"/>	<input type="checkbox"/>	<input type="checkbox"/>	<input type="checkbox"/>	<input type="checkbox"/>	<input type="checkbox"/>	<input type="checkbox"/>	012 – 89-96	<input type="checkbox"/>	<input type="checkbox"/>	<input type="checkbox"/>	<input type="checkbox"/>	<input type="checkbox"/>	<input type="checkbox"/>	<input type="checkbox"/>		
013 – 97-104	<input type="checkbox"/>	<input type="checkbox"/>	<input type="checkbox"/>	<input type="checkbox"/>	<input type="checkbox"/>	<input type="checkbox"/>	<input type="checkbox"/>	<input type="checkbox"/>	013 – 97-104	<input type="checkbox"/>	<input type="checkbox"/>	<input type="checkbox"/>	<input type="checkbox"/>	<input type="checkbox"/>	<input type="checkbox"/>	<input type="checkbox"/>	013 – 97-104	<input type="checkbox"/>	<input type="checkbox"/>	<input type="checkbox"/>	<input type="checkbox"/>	<input type="checkbox"/>	<input type="checkbox"/>	<input type="checkbox"/>		
014 – 105-112	<input type="checkbox"/>	<input type="checkbox"/>	<input type="checkbox"/>	<input type="checkbox"/>	<input type="checkbox"/>	<input type="checkbox"/>	<input type="checkbox"/>	<input type="checkbox"/>	014 – 105-112	<input type="checkbox"/>	<input type="checkbox"/>	<input type="checkbox"/>	<input type="checkbox"/>	<input type="checkbox"/>	<input type="checkbox"/>	<input type="checkbox"/>	014 – 105-112	<input type="checkbox"/>	<input type="checkbox"/>	<input type="checkbox"/>	<input type="checkbox"/>	<input type="checkbox"/>	<input type="checkbox"/>	<input type="checkbox"/>		
015 – 113-120	<input type="checkbox"/>	<input type="checkbox"/>	<input type="checkbox"/>	<input type="checkbox"/>	<input type="checkbox"/>	<input type="checkbox"/>	<input type="checkbox"/>	<input type="checkbox"/>	015 – 113-120	<input type="checkbox"/>	<input type="checkbox"/>	<input type="checkbox"/>	<input type="checkbox"/>	<input type="checkbox"/>	<input type="checkbox"/>	<input type="checkbox"/>	015 – 113-120	<input type="checkbox"/>	<input type="checkbox"/>	<input type="checkbox"/>	<input type="checkbox"/>	<input type="checkbox"/>	<input type="checkbox"/>	<input type="checkbox"/>		
016 – 121-128	<input type="checkbox"/>	<input type="checkbox"/>	<input type="checkbox"/>	<input type="checkbox"/>	<input type="checkbox"/>	<input type="checkbox"/>	<input type="checkbox"/>	<input type="checkbox"/>	016 – 121-128	<input type="checkbox"/>	<input type="checkbox"/>	<input type="checkbox"/>	<input type="checkbox"/>	<input type="checkbox"/>	<input type="checkbox"/>	<input type="checkbox"/>	016 – 121-128	<input type="checkbox"/>	<input type="checkbox"/>	<input type="checkbox"/>	<input type="checkbox"/>	<input type="checkbox"/>	<input type="checkbox"/>	<input type="checkbox"/>		
[207] Asignación de zona de partición 7									[208] Asignación de zona de partición 8																	
Bit	1	2	3	4	5	6	7	8	Bit	1	2	3	4	5	6	7	8									
001 – 01-08	<input type="checkbox"/>	<input type="checkbox"/>	<input type="checkbox"/>	<input type="checkbox"/>	<input type="checkbox"/>	<input type="checkbox"/>	<input type="checkbox"/>	<input type="checkbox"/>	001 – 01-08	<input type="checkbox"/>	<input type="checkbox"/>	<input type="checkbox"/>	<input type="checkbox"/>	<input type="checkbox"/>	<input type="checkbox"/>	<input type="checkbox"/>	<input type="checkbox"/>									
002 – 09-16	<input type="checkbox"/>	<input type="checkbox"/>	<input type="checkbox"/>	<input type="checkbox"/>	<input type="checkbox"/>	<input type="checkbox"/>	<input type="checkbox"/>	<input type="checkbox"/>	002 – 09-16	<input type="checkbox"/>	<input type="checkbox"/>	<input type="checkbox"/>	<input type="checkbox"/>	<input type="checkbox"/>	<input type="checkbox"/>	<input type="checkbox"/>	<input type="checkbox"/>									
003 – 17-24	<input type="checkbox"/>	<input type="checkbox"/>	<input type="checkbox"/>	<input type="checkbox"/>	<input type="checkbox"/>	<input type="checkbox"/>	<input type="checkbox"/>	<input type="checkbox"/>	003 – 17-24	<input type="checkbox"/>	<input type="checkbox"/>	<input type="checkbox"/>	<input type="checkbox"/>	<input type="checkbox"/>	<input type="checkbox"/>	<input type="checkbox"/>	<input type="checkbox"/>									
004 – 25-32	<input type="checkbox"/>	<input type="checkbox"/>	<input type="checkbox"/>	<input type="checkbox"/>	<input type="checkbox"/>	<input type="checkbox"/>	<input type="checkbox"/>	<input type="checkbox"/>	004 – 25-32	<input type="checkbox"/>	<input type="checkbox"/>	<input type="checkbox"/>	<input type="checkbox"/>	<input type="checkbox"/>	<input type="checkbox"/>	<input type="checkbox"/>	<input type="checkbox"/>									
005 – 33-40	<input type="checkbox"/>	<input type="checkbox"/>	<input type="checkbox"/>	<input type="checkbox"/>	<input type="checkbox"/>	<input type="checkbox"/>	<input type="checkbox"/>	<input type="checkbox"/>	005 – 33-40	<input type="checkbox"/>	<input type="checkbox"/>	<input type="checkbox"/>	<input type="checkbox"/>	<input type="checkbox"/>	<input type="checkbox"/>	<input type="checkbox"/>	<input type="checkbox"/>									
006 – 41-48	<input type="checkbox"/>	<input type="checkbox"/>	<input type="checkbox"/>	<input type="checkbox"/>	<input type="checkbox"/>	<input type="checkbox"/>	<input type="checkbox"/>	<input type="checkbox"/>	006 – 41-48	<input type="checkbox"/>	<input type="checkbox"/>	<input type="checkbox"/>	<input type="checkbox"/>	<input type="checkbox"/>	<input type="checkbox"/>	<input type="checkbox"/>	<input type="checkbox"/>									
007 – 49-56	<input type="checkbox"/>	<input type="checkbox"/>	<input type="checkbox"/>	<input type="checkbox"/>	<input type="checkbox"/>	<input type="checkbox"/>	<input type="checkbox"/>	<input type="checkbox"/>	007 – 49-56	<input type="checkbox"/>	<input type="checkbox"/>	<input type="checkbox"/>	<input type="checkbox"/>	<input type="checkbox"/>	<input type="checkbox"/>	<input type="checkbox"/>	<input type="checkbox"/>									
008 – 57-64	<input type="checkbox"/>	<input type="checkbox"/>	<input type="checkbox"/>	<input type="checkbox"/>	<input type="checkbox"/>	<input type="checkbox"/>	<input type="checkbox"/>	<input type="checkbox"/>	008 – 57-64	<input type="checkbox"/>	<input type="checkbox"/>	<input type="checkbox"/>	<input type="checkbox"/>	<input type="checkbox"/>	<input type="checkbox"/>	<input type="checkbox"/>	<input type="checkbox"/>									
009 – 65-72	<input type="checkbox"/>	<input type="checkbox"/>	<input type="checkbox"/>	<input type="checkbox"/>	<input type="checkbox"/>	<input type="checkbox"/>	<input type="checkbox"/>	<input type="checkbox"/>	009 – 65-72	<input type="checkbox"/>	<input type="checkbox"/>	<input type="checkbox"/>	<input type="checkbox"/>	<input type="checkbox"/>	<input type="checkbox"/>	<input type="checkbox"/>	<input type="checkbox"/>									
010 – 73-80	<input type="checkbox"/>	<input type="checkbox"/>	<input type="checkbox"/>	<input type="checkbox"/>	<input type="checkbox"/>	<input type="checkbox"/>	<input type="checkbox"/>	<input type="checkbox"/>	010 – 73-80	<input type="checkbox"/>	<input type="checkbox"/>	<input type="checkbox"/>	<input type="checkbox"/>	<input type="checkbox"/>	<input type="checkbox"/>	<input type="checkbox"/>	<input type="checkbox"/>									
011 – 81-88	<input type="checkbox"/>	<input type="checkbox"/>	<input type="checkbox"/>	<input type="checkbox"/>	<input type="checkbox"/>	<input type="checkbox"/>	<input type="checkbox"/>	<input type="checkbox"/>	011 – 81-88	<input type="checkbox"/>	<input type="checkbox"/>	<input type="checkbox"/>	<input type="checkbox"/>	<input type="checkbox"/>	<input type="checkbox"/>	<input type="checkbox"/>	<input type="checkbox"/>									
012 – 89-96	<input type="checkbox"/>	<input type="checkbox"/>	<input type="checkbox"/>	<input type="checkbox"/>	<input type="checkbox"/>	<input type="checkbox"/>	<input type="checkbox"/>	<input type="checkbox"/>	012 – 89-96	<input type="checkbox"/>	<input type="checkbox"/>	<input type="checkbox"/>	<input type="checkbox"/>	<input type="checkbox"/>	<input type="checkbox"/>	<input type="checkbox"/>	<input type="checkbox"/>									
013 – 97-104	<input type="checkbox"/>	<input type="checkbox"/>	<input type="checkbox"/>	<input type="checkbox"/>	<input type="checkbox"/>	<input type="checkbox"/>	<input type="checkbox"/>	<input type="checkbox"/>	013 – 97-104	<input type="checkbox"/>	<input type="checkbox"/>	<input type="checkbox"/>	<input type="checkbox"/>	<input type="checkbox"/>	<input type="checkbox"/>	<input type="checkbox"/>	<input type="checkbox"/>									
014 – 105-112	<input type="checkbox"/>	<input type="checkbox"/>	<input type="checkbox"/>	<input type="checkbox"/>	<input type="checkbox"/>	<input type="checkbox"/>	<input type="checkbox"/>	<input type="checkbox"/>	014 – 105-112	<input type="checkbox"/>	<input type="checkbox"/>	<input type="checkbox"/>	<input type="checkbox"/>	<input type="checkbox"/>	<input type="checkbox"/>	<input type="checkbox"/>	<input type="checkbox"/>									
015 – 113-120	<input type="checkbox"/>	<input type="checkbox"/>	<input type="checkbox"/>	<input type="checkbox"/>	<input type="checkbox"/>	<input type="checkbox"/>	<input type="checkbox"/>	<input type="checkbox"/>	015 – 113-120	<input type="checkbox"/>	<input type="checkbox"/>	<input type="checkbox"/>	<input type="checkbox"/>	<input type="checkbox"/>	<input type="checkbox"/>	<input type="checkbox"/>	<input type="checkbox"/>									
016 – 121-128	<input type="checkbox"/>	<input type="checkbox"/>	<input type="checkbox"/>	<input type="checkbox"/>	<input type="checkbox"/>	<input type="checkbox"/>	<input type="checkbox"/>	<input type="checkbox"/>	016 – 121-128	<input type="checkbox"/>	<input type="checkbox"/>	<input type="checkbox"/>	<input type="checkbox"/>	<input type="checkbox"/>	<input type="checkbox"/>	<input type="checkbox"/>	<input type="checkbox"/>									



[300] Camino de comunicación del panel/receptor			
Descripción en la página 49	001 – Receptor 1:	<input checked="" type="checkbox"/> Línea de teléfono PSTN	<input type="checkbox"/> Enrutamiento automático de comun. alterno
		<input type="checkbox"/> Rec. de comun. alterno 1	<input type="checkbox"/> Rec. de comun. alterno 2
		<input type="checkbox"/> Rec. de comun. alterno 3	<input type="checkbox"/> Rec. de comun. alterno 4
	002 – Receptor 2:	<input checked="" type="checkbox"/> Línea de teléfono PSTN	<input type="checkbox"/> Enrutamiento automático de comun. alterno
		<input type="checkbox"/> Rec. de comun. alterno 1	<input type="checkbox"/> Rec. de comun. alterno 2
		<input type="checkbox"/> Rec. de comun. alterno 3	<input type="checkbox"/> Rec. de comun. alterno 4
	003 – Receptor 3:	<input checked="" type="checkbox"/> Línea de teléfono PSTN	<input type="checkbox"/> Enrutamiento automático de comun. alterno
		<input type="checkbox"/> Rec. de comun. alterno 1	<input type="checkbox"/> Rec. de comun. alterno 2
		<input type="checkbox"/> Rec. de comun. alterno 3	<input type="checkbox"/> Rec. de comun. alterno 4
	004 – Receptor 4:	<input checked="" type="checkbox"/> Línea de teléfono PSTN	<input type="checkbox"/> Enrutamiento automático de comun. alterno
		<input type="checkbox"/> Rec. de comun. alterno 1	<input type="checkbox"/> Rec. de comun. alterno 2
		<input type="checkbox"/> Rec. de comun. alterno 3	<input type="checkbox"/> Rec. de comun. alterno 4
[301] Programación de número de teléfono (De fábrica: DFFFFFFFFFFFFFFFFFFFFFFFFFFFFFFF)			
(HEX de 32 dígitos)	001 – Programación de número de teléfono 1:		
Descripción en la página 50	002 – Programación de número de teléfono 2:		
	003 – Programación de número de teléfono 3:		
	004 – Programación de número de teléfono 4:		
	[304] Cadena cancelación llamada en espera (Descripción en la página 50)		
	Cadena cancelación llamada en espera (hex de 6 dígitos; de fábrica: DB70EF):		



ROSARIO
SEGURIDAD

[307] Reporte de zona		Descripción en la página 50 (001-128 = zonas 1-128)	
<input checked="" type="checkbox"/> 1 – Alarma <input checked="" type="checkbox"/> 2 – Reinic alarma <input checked="" type="checkbox"/> 3 – Sabotaje <input checked="" type="checkbox"/> 4 – Rest. Sabotaje <input checked="" type="checkbox"/> 5 – Fallo <input checked="" type="checkbox"/> 6 – Rest. Fallo			
001	<input checked="" type="checkbox"/> <input checked="" type="checkbox"/> <input checked="" type="checkbox"/> <input checked="" type="checkbox"/> <input checked="" type="checkbox"/> <input checked="" type="checkbox"/> <input type="checkbox"/> <input type="checkbox"/>	002	<input checked="" type="checkbox"/> <input checked="" type="checkbox"/> <input checked="" type="checkbox"/> <input checked="" type="checkbox"/> <input checked="" type="checkbox"/> <input checked="" type="checkbox"/> <input type="checkbox"/> <input type="checkbox"/>
006	<input checked="" type="checkbox"/> <input checked="" type="checkbox"/> <input checked="" type="checkbox"/> <input checked="" type="checkbox"/> <input checked="" type="checkbox"/> <input checked="" type="checkbox"/> <input type="checkbox"/> <input type="checkbox"/>	007	<input checked="" type="checkbox"/> <input checked="" type="checkbox"/> <input checked="" type="checkbox"/> <input checked="" type="checkbox"/> <input checked="" type="checkbox"/> <input checked="" type="checkbox"/> <input type="checkbox"/> <input type="checkbox"/>
011	<input checked="" type="checkbox"/> <input checked="" type="checkbox"/> <input checked="" type="checkbox"/> <input checked="" type="checkbox"/> <input checked="" type="checkbox"/> <input checked="" type="checkbox"/> <input type="checkbox"/> <input type="checkbox"/>	012	<input checked="" type="checkbox"/> <input checked="" type="checkbox"/> <input checked="" type="checkbox"/> <input checked="" type="checkbox"/> <input checked="" type="checkbox"/> <input checked="" type="checkbox"/> <input type="checkbox"/> <input type="checkbox"/>
016	<input checked="" type="checkbox"/> <input checked="" type="checkbox"/> <input checked="" type="checkbox"/> <input checked="" type="checkbox"/> <input checked="" type="checkbox"/> <input checked="" type="checkbox"/> <input type="checkbox"/> <input type="checkbox"/>	017	<input checked="" type="checkbox"/> <input checked="" type="checkbox"/> <input checked="" type="checkbox"/> <input checked="" type="checkbox"/> <input checked="" type="checkbox"/> <input checked="" type="checkbox"/> <input type="checkbox"/> <input type="checkbox"/>
021	<input checked="" type="checkbox"/> <input checked="" type="checkbox"/> <input checked="" type="checkbox"/> <input checked="" type="checkbox"/> <input checked="" type="checkbox"/> <input checked="" type="checkbox"/> <input type="checkbox"/> <input type="checkbox"/>	022	<input checked="" type="checkbox"/> <input checked="" type="checkbox"/> <input checked="" type="checkbox"/> <input checked="" type="checkbox"/> <input checked="" type="checkbox"/> <input checked="" type="checkbox"/> <input type="checkbox"/> <input type="checkbox"/>
026	<input checked="" type="checkbox"/> <input checked="" type="checkbox"/> <input checked="" type="checkbox"/> <input checked="" type="checkbox"/> <input checked="" type="checkbox"/> <input checked="" type="checkbox"/> <input type="checkbox"/> <input type="checkbox"/>	027	<input checked="" type="checkbox"/> <input checked="" type="checkbox"/> <input checked="" type="checkbox"/> <input checked="" type="checkbox"/> <input checked="" type="checkbox"/> <input checked="" type="checkbox"/> <input type="checkbox"/> <input type="checkbox"/>
031	<input checked="" type="checkbox"/> <input checked="" type="checkbox"/> <input checked="" type="checkbox"/> <input checked="" type="checkbox"/> <input checked="" type="checkbox"/> <input checked="" type="checkbox"/> <input type="checkbox"/> <input type="checkbox"/>	032	<input checked="" type="checkbox"/> <input checked="" type="checkbox"/> <input checked="" type="checkbox"/> <input checked="" type="checkbox"/> <input checked="" type="checkbox"/> <input checked="" type="checkbox"/> <input type="checkbox"/> <input type="checkbox"/>
036	<input checked="" type="checkbox"/> <input checked="" type="checkbox"/> <input checked="" type="checkbox"/> <input checked="" type="checkbox"/> <input checked="" type="checkbox"/> <input checked="" type="checkbox"/> <input type="checkbox"/> <input type="checkbox"/>	037	<input checked="" type="checkbox"/> <input checked="" type="checkbox"/> <input checked="" type="checkbox"/> <input checked="" type="checkbox"/> <input checked="" type="checkbox"/> <input checked="" type="checkbox"/> <input type="checkbox"/> <input type="checkbox"/>
041	<input checked="" type="checkbox"/> <input checked="" type="checkbox"/> <input checked="" type="checkbox"/> <input checked="" type="checkbox"/> <input checked="" type="checkbox"/> <input checked="" type="checkbox"/> <input type="checkbox"/> <input type="checkbox"/>	042	<input checked="" type="checkbox"/> <input checked="" type="checkbox"/> <input checked="" type="checkbox"/> <input checked="" type="checkbox"/> <input checked="" type="checkbox"/> <input checked="" type="checkbox"/> <input type="checkbox"/> <input type="checkbox"/>
046	<input checked="" type="checkbox"/> <input checked="" type="checkbox"/> <input checked="" type="checkbox"/> <input checked="" type="checkbox"/> <input checked="" type="checkbox"/> <input checked="" type="checkbox"/> <input type="checkbox"/> <input type="checkbox"/>	047	<input checked="" type="checkbox"/> <input checked="" type="checkbox"/> <input checked="" type="checkbox"/> <input checked="" type="checkbox"/> <input checked="" type="checkbox"/> <input checked="" type="checkbox"/> <input type="checkbox"/> <input type="checkbox"/>
051	<input checked="" type="checkbox"/> <input checked="" type="checkbox"/> <input checked="" type="checkbox"/> <input checked="" type="checkbox"/> <input checked="" type="checkbox"/> <input checked="" type="checkbox"/> <input type="checkbox"/> <input type="checkbox"/>	052	<input checked="" type="checkbox"/> <input checked="" type="checkbox"/> <input checked="" type="checkbox"/> <input checked="" type="checkbox"/> <input checked="" type="checkbox"/> <input checked="" type="checkbox"/> <input type="checkbox"/> <input type="checkbox"/>
056	<input checked="" type="checkbox"/> <input checked="" type="checkbox"/> <input checked="" type="checkbox"/> <input checked="" type="checkbox"/> <input checked="" type="checkbox"/> <input checked="" type="checkbox"/> <input type="checkbox"/> <input type="checkbox"/>	057	<input checked="" type="checkbox"/> <input checked="" type="checkbox"/> <input checked="" type="checkbox"/> <input checked="" type="checkbox"/> <input checked="" type="checkbox"/> <input checked="" type="checkbox"/> <input type="checkbox"/> <input type="checkbox"/>
061	<input checked="" type="checkbox"/> <input checked="" type="checkbox"/> <input checked="" type="checkbox"/> <input checked="" type="checkbox"/> <input checked="" type="checkbox"/> <input checked="" type="checkbox"/> <input type="checkbox"/> <input type="checkbox"/>	062	<input checked="" type="checkbox"/> <input checked="" type="checkbox"/> <input checked="" type="checkbox"/> <input checked="" type="checkbox"/> <input checked="" type="checkbox"/> <input checked="" type="checkbox"/> <input type="checkbox"/> <input type="checkbox"/>
066	<input checked="" type="checkbox"/> <input checked="" type="checkbox"/> <input checked="" type="checkbox"/> <input checked="" type="checkbox"/> <input checked="" type="checkbox"/> <input checked="" type="checkbox"/> <input type="checkbox"/> <input type="checkbox"/>	067	<input checked="" type="checkbox"/> <input checked="" type="checkbox"/> <input checked="" type="checkbox"/> <input checked="" type="checkbox"/> <input checked="" type="checkbox"/> <input checked="" type="checkbox"/> <input type="checkbox"/> <input type="checkbox"/>
071	<input checked="" type="checkbox"/> <input checked="" type="checkbox"/> <input checked="" type="checkbox"/> <input checked="" type="checkbox"/> <input checked="" type="checkbox"/> <input checked="" type="checkbox"/> <input type="checkbox"/> <input type="checkbox"/>	072	<input checked="" type="checkbox"/> <input checked="" type="checkbox"/> <input checked="" type="checkbox"/> <input checked="" type="checkbox"/> <input checked="" type="checkbox"/> <input checked="" type="checkbox"/> <input type="checkbox"/> <input type="checkbox"/>
076	<input checked="" type="checkbox"/> <input checked="" type="checkbox"/> <input checked="" type="checkbox"/> <input checked="" type="checkbox"/> <input checked="" type="checkbox"/> <input checked="" type="checkbox"/> <input type="checkbox"/> <input type="checkbox"/>	077	<input checked="" type="checkbox"/> <input checked="" type="checkbox"/> <input checked="" type="checkbox"/> <input checked="" type="checkbox"/> <input checked="" type="checkbox"/> <input checked="" type="checkbox"/> <input type="checkbox"/> <input type="checkbox"/>
081	<input checked="" type="checkbox"/> <input checked="" type="checkbox"/> <input checked="" type="checkbox"/> <input checked="" type="checkbox"/> <input checked="" type="checkbox"/> <input checked="" type="checkbox"/> <input type="checkbox"/> <input type="checkbox"/>	082	<input checked="" type="checkbox"/> <input checked="" type="checkbox"/> <input checked="" type="checkbox"/> <input checked="" type="checkbox"/> <input checked="" type="checkbox"/> <input checked="" type="checkbox"/> <input type="checkbox"/> <input type="checkbox"/>
086	<input checked="" type="checkbox"/> <input checked="" type="checkbox"/> <input checked="" type="checkbox"/> <input checked="" type="checkbox"/> <input checked="" type="checkbox"/> <input checked="" type="checkbox"/> <input type="checkbox"/> <input type="checkbox"/>	087	<input checked="" type="checkbox"/> <input checked="" type="checkbox"/> <input checked="" type="checkbox"/> <input checked="" type="checkbox"/> <input checked="" type="checkbox"/> <input checked="" type="checkbox"/> <input type="checkbox"/> <input type="checkbox"/>
091	<input checked="" type="checkbox"/> <input checked="" type="checkbox"/> <input checked="" type="checkbox"/> <input checked="" type="checkbox"/> <input checked="" type="checkbox"/> <input checked="" type="checkbox"/> <input type="checkbox"/> <input type="checkbox"/>	092	<input checked="" type="checkbox"/> <input checked="" type="checkbox"/> <input checked="" type="checkbox"/> <input checked="" type="checkbox"/> <input checked="" type="checkbox"/> <input checked="" type="checkbox"/> <input type="checkbox"/> <input type="checkbox"/>
096	<input checked="" type="checkbox"/> <input checked="" type="checkbox"/> <input checked="" type="checkbox"/> <input checked="" type="checkbox"/> <input checked="" type="checkbox"/> <input checked="" type="checkbox"/> <input type="checkbox"/> <input type="checkbox"/>	097	<input checked="" type="checkbox"/> <input checked="" type="checkbox"/> <input checked="" type="checkbox"/> <input checked="" type="checkbox"/> <input checked="" type="checkbox"/> <input checked="" type="checkbox"/> <input type="checkbox"/> <input type="checkbox"/>
101	<input checked="" type="checkbox"/> <input checked="" type="checkbox"/> <input checked="" type="checkbox"/> <input checked="" type="checkbox"/> <input checked="" type="checkbox"/> <input checked="" type="checkbox"/> <input type="checkbox"/> <input type="checkbox"/>	102	<input checked="" type="checkbox"/> <input checked="" type="checkbox"/> <input checked="" type="checkbox"/> <input checked="" type="checkbox"/> <input checked="" type="checkbox"/> <input checked="" type="checkbox"/> <input type="checkbox"/> <input type="checkbox"/>
106	<input checked="" type="checkbox"/> <input checked="" type="checkbox"/> <input checked="" type="checkbox"/> <input checked="" type="checkbox"/> <input checked="" type="checkbox"/> <input checked="" type="checkbox"/> <input type="checkbox"/> <input type="checkbox"/>	107	<input checked="" type="checkbox"/> <input checked="" type="checkbox"/> <input checked="" type="checkbox"/> <input checked="" type="checkbox"/> <input checked="" type="checkbox"/> <input checked="" type="checkbox"/> <input type="checkbox"/> <input type="checkbox"/>
111	<input checked="" type="checkbox"/> <input checked="" type="checkbox"/> <input checked="" type="checkbox"/> <input checked="" type="checkbox"/> <input checked="" type="checkbox"/> <input checked="" type="checkbox"/> <input type="checkbox"/> <input type="checkbox"/>	112	<input checked="" type="checkbox"/> <input checked="" type="checkbox"/> <input checked="" type="checkbox"/> <input checked="" type="checkbox"/> <input checked="" type="checkbox"/> <input checked="" type="checkbox"/> <input type="checkbox"/> <input type="checkbox"/>
116	<input checked="" type="checkbox"/> <input checked="" type="checkbox"/> <input checked="" type="checkbox"/> <input checked="" type="checkbox"/> <input checked="" type="checkbox"/> <input checked="" type="checkbox"/> <input type="checkbox"/> <input type="checkbox"/>	117	<input checked="" type="checkbox"/> <input checked="" type="checkbox"/> <input checked="" type="checkbox"/> <input checked="" type="checkbox"/> <input checked="" type="checkbox"/> <input checked="" type="checkbox"/> <input type="checkbox"/> <input type="checkbox"/>
121	<input checked="" type="checkbox"/> <input checked="" type="checkbox"/> <input checked="" type="checkbox"/> <input checked="" type="checkbox"/> <input checked="" type="checkbox"/> <input checked="" type="checkbox"/> <input type="checkbox"/> <input type="checkbox"/>	122	<input checked="" type="checkbox"/> <input checked="" type="checkbox"/> <input checked="" type="checkbox"/> <input checked="" type="checkbox"/> <input checked="" type="checkbox"/> <input checked="" type="checkbox"/> <input type="checkbox"/> <input type="checkbox"/>
126	<input checked="" type="checkbox"/> <input checked="" type="checkbox"/> <input checked="" type="checkbox"/> <input checked="" type="checkbox"/> <input checked="" type="checkbox"/> <input checked="" type="checkbox"/> <input type="checkbox"/> <input type="checkbox"/>	127	<input checked="" type="checkbox"/> <input checked="" type="checkbox"/> <input checked="" type="checkbox"/> <input checked="" type="checkbox"/> <input checked="" type="checkbox"/> <input checked="" type="checkbox"/> <input type="checkbox"/> <input type="checkbox"/>
		128	<input checked="" type="checkbox"/> <input checked="" type="checkbox"/> <input checked="" type="checkbox"/> <input checked="" type="checkbox"/> <input checked="" type="checkbox"/> <input checked="" type="checkbox"/> <input type="checkbox"/> <input type="checkbox"/>



[308] Reporte de eventos	Descripción en la página 50		
001 – Alarma miscelánea 1	<input checked="" type="checkbox"/> 1 – Alarma de Coacción <input checked="" type="checkbox"/> 2 – Abriendo después de alarma <input checked="" type="checkbox"/> 3 – Alarma de cierre reciente <input checked="" type="checkbox"/> 4 – Alarma superv expansor zona <input checked="" type="checkbox"/> 5 – Reinicio alarma de supervisión de expansor de zona <input checked="" type="checkbox"/> 6 – Robo Verificado <input checked="" type="checkbox"/> 7 – Alarma de Robo No Verificado <input checked="" type="checkbox"/> 8 – Cancelar Alarma	002 – Alarma miscelánea 2	<input checked="" type="checkbox"/> 1 – Alarma de asalto verificada
011 – Alarmas1 de prioridad	<input checked="" type="checkbox"/> 1 – Alarma de Fuego de teclado-Tecla F <input checked="" type="checkbox"/> 2 – Reinicio fuego de teclado <input checked="" type="checkbox"/> 3 – Alarma Médica de teclado-Tecla M <input checked="" type="checkbox"/> 4 – Reinicio médica de teclado <input checked="" type="checkbox"/> 5 – Alarma de Pánico de Teclado- Alarma tecla P <input checked="" type="checkbox"/> 6 – Reinicio Pánico de teclado <input checked="" type="checkbox"/> 7 – Alarma de entrada auxiliar <input checked="" type="checkbox"/> 8 – Alarma de entrada auxiliar	021 – Alarma 1 de Fuego	<input checked="" type="checkbox"/> 3 – Alarma de 2 hilos de PGM 2 <input checked="" type="checkbox"/> 4 – Alarma/Reinicio de PGM 2 de 2 hilos
101 – Eventos de sabotaje	<input checked="" type="checkbox"/> 3 – Sabotaje de módulo <input checked="" type="checkbox"/> 4 – Sabotaje/Reinicio de Módulo <input checked="" type="checkbox"/> 5 – Bloqueo de Teclado <input checked="" type="checkbox"/> 7 – Bloqueo remoto	201 – Eventos de abrir/cerrar 1	<input checked="" type="checkbox"/> 1 – Cierre de usuario <input checked="" type="checkbox"/> 2 – Abertura de usuario <input checked="" type="checkbox"/> 5 – Cierre especial <input checked="" type="checkbox"/> 6 – Abertura especial
202 – Eventos de abrir/ cerrar 2	<input checked="" type="checkbox"/> 1 – Cierre automático <input checked="" type="checkbox"/> 3 – Cancelar/aplazar armado automático	211 – Eventos de abrir/cerrar	<input checked="" type="checkbox"/> 1 – Tarde p/ cerrar <input checked="" type="checkbox"/> 2 – Tiempo Para Desarmar Finalizado <input checked="" type="checkbox"/> 5 – Fallo de Salida
221 – Eventos de anular	<input checked="" type="checkbox"/> 1 – Anular zona automáticamente <input checked="" type="checkbox"/> 2 – Desanular zona automáticamente <input checked="" type="checkbox"/> 3 – Cierre parcial	301 – Eventos de panel 1	<input checked="" type="checkbox"/> 1 – Avería por falla de CA de panel <input checked="" type="checkbox"/> 2 – Reinicio falla de CA de panel <input checked="" type="checkbox"/> 3 – Problema de Baja Batería de Panel <input checked="" type="checkbox"/> 4 – Reinicio Problema de Baja Batería de Panel <input checked="" type="checkbox"/> 5 – Problema Batería Ausente de Panel <input checked="" type="checkbox"/> 6 – Reinicio problema de batería ausente de panel
302 – Eventos de panel 2	<input checked="" type="checkbox"/> 1 – Problema Circuito Sirena <input checked="" type="checkbox"/> 2 – Reinicio Problema Circuito Sirena <input checked="" type="checkbox"/> 3 – Avería de línea telefónica <input checked="" type="checkbox"/> 4 – Rest. avería por Fallo de Línea de Teléfono <input checked="" type="checkbox"/> 5 – Problema Auxiliar <input checked="" type="checkbox"/> 6 – Reinicio problema auxiliar	305 – Eventos de panel 5	<input checked="" type="checkbox"/> 3 – Avería de 2 hilos de PGM 2 <input checked="" type="checkbox"/> 4 – Reinicio Problema de PGM 2 de 2 hilos
311 – Eventos de mantenimiento 1	<input checked="" type="checkbox"/> 1 – Avería de interferencia de RF <input checked="" type="checkbox"/> 2 – Reinicio problema de interferencia de RF <input checked="" type="checkbox"/> 3 – Problema de Fuego <input checked="" type="checkbox"/> 4 – Rest. Problema Fuego <input checked="" type="checkbox"/> 5 – Activ frío <input checked="" type="checkbox"/> 6 – Inactividad	312 – Eventos de mantenimiento o 2	<input checked="" type="checkbox"/> 1 – Entrar a modo de programac. de instalador <input checked="" type="checkbox"/> 2 – Salir de modo de programac. de instalador <input checked="" type="checkbox"/> 3 – Cable DLS ENTRADA <input checked="" type="checkbox"/> 4 – Cable DLS SALIDA <input checked="" type="checkbox"/> 5 – Cable SA ENTRADA <input checked="" type="checkbox"/> 6 – Cable SA SALIDA <input checked="" type="checkbox"/> 7 – Memoria de eventos 75% llena
313 – Eventos de mantenimiento 3	<input checked="" type="checkbox"/> 1 – Inicio actualiz firmware <input checked="" type="checkbox"/> 2 – Firmware actualiz con éxito <input checked="" type="checkbox"/> 3 – Falla al actualiz firmware	314 – Eventos de mantenimiento o 4	<input checked="" type="checkbox"/> 1 – Problema de gas <input checked="" type="checkbox"/> 2 – Reinicio problema de gas <input checked="" type="checkbox"/> 3 – Problema de calor <input checked="" type="checkbox"/> 4 – Reinicio problema de calor <input checked="" type="checkbox"/> 5 – Problema de congelación <input checked="" type="checkbox"/> 6 – Reinicio problema de congelación <input checked="" type="checkbox"/> 7 – Problema de sonda desconectada <input checked="" type="checkbox"/> 8 – Reinicio Sonda Desconectada
321 – Eventos de receptor	<input checked="" type="checkbox"/> 2 – Reinicio receptor 1 FTC <input checked="" type="checkbox"/> 4 – Reinicio receptor 2 FTC <input checked="" type="checkbox"/> 6 – Reinicio receptor 3 FTC <input checked="" type="checkbox"/> 8 – Reinicio receptor 4 FTC	331 – Eventos de módulo 1	<input checked="" type="checkbox"/> 1 – Avería CA de módulo <input checked="" type="checkbox"/> 2 – Reinic problema módulo CA <input checked="" type="checkbox"/> 3 – Avería de batería de módulo <input checked="" type="checkbox"/> 4 – Reinicio problema de batería de módulo <input checked="" type="checkbox"/> 5 – Batería de módulo ausente <input checked="" type="checkbox"/> 6 – Reinicio Batería de módulo ausente
332 – Eventos de módulo 2	<input checked="" type="checkbox"/> 1 – Problema bajo voltaje de módulo <input checked="" type="checkbox"/> 2 – Reiniciar bajo voltaje de módulo <input checked="" type="checkbox"/> 3 – Supervisión de módulo <input checked="" type="checkbox"/> 4 – Reinicio supervisión de módulo <input checked="" type="checkbox"/> 5 – Avería aux. de módulo <input checked="" type="checkbox"/> 6 – Reinic problema módulo Aux.	335 – Eventos de módulo 5	<input checked="" type="checkbox"/> 1 – Falla de salida 1 <input checked="" type="checkbox"/> 2 – Reinicio falla de salida 1

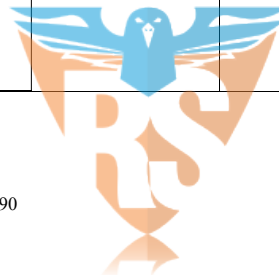

351 – Comunicador alternativo 1	<input checked="" type="checkbox"/> 1 – Falla de comun. de módulo de comun. alternativo <input checked="" type="checkbox"/> 2 – Reinicio Falla de comun. de módulo de comun. alternativo <input checked="" type="checkbox"/> 7 – Falla de radio/SIM de comunicador alternativo <input checked="" type="checkbox"/> 8 – Reinicio falla de supervisión de receptor de comunicador alternativo	352 – Comunicador alternativo 2	<input checked="" type="checkbox"/> 1 – Falla Red Comun. Alt. <input checked="" type="checkbox"/> 2 – Reinicio falla de red de comunicador alternativo <input checked="" type="checkbox"/> 3 – Avería de baja señal de comunicador alternativo <input checked="" type="checkbox"/> 4 – Reinicio problema de baja señal de comunicador alternativo <input checked="" type="checkbox"/> 5 – Problema Ethernet Comun. Alt. <input checked="" type="checkbox"/> 6 – Avería de Ethernet de comunicador alternativo <input checked="" type="checkbox"/> 7 – Problema Bloqueo Comun. Alt. <input checked="" type="checkbox"/> 8 – Reinicio problema de bloqueo de comunicador alternativo
354 – Comunicador alternativo 4	<input checked="" type="checkbox"/> 1 – Problema Receptor 1 Comun. Alt. <input checked="" type="checkbox"/> 2 – Reinicio Receptor 1 Comun. Alt. <input checked="" type="checkbox"/> 3 – Problema Receptor 2 Comun. Alt. <input checked="" type="checkbox"/> 4 – Reinicio Receptor 2 Comun. Alt. <input checked="" type="checkbox"/> 5 – Problema Receptor 3 Comun. Alt. <input checked="" type="checkbox"/> 6 – Reinicio Receptor 3 Comun. Alt. <input checked="" type="checkbox"/> 7 – Problema Receptor 4 Comun. Alt. <input checked="" type="checkbox"/> 8 – Reinicio Receptor 4 Comun. Alt.	355 – Comunicador alternativo 5	<input checked="" type="checkbox"/> 1 – Falla de supervisión de receptor de comunicador alternativo 1 <input checked="" type="checkbox"/> 2 – Reinicio Superv. Receptor 1 Comun. Alt. <input checked="" type="checkbox"/> 3 – Falla de supervisión de receptor de comunicador alternativo 2 <input checked="" type="checkbox"/> 4 – Reinicio Superv. Receptor 2 Comun. Alt. <input checked="" type="checkbox"/> 5 – Falla de supervisión de receptor de comunicador alternativo 3 <input checked="" type="checkbox"/> 6 – Reinicio Superv. Receptor 3 Comun. Alt. <input checked="" type="checkbox"/> 7 – Falla de supervisión de receptor de comunicador alternativo 4 <input checked="" type="checkbox"/> 8 – Reinicio Superv. Receptor 4 Comun. Alt.
361 – Eventos de dispositivo inalámbrico	<input checked="" type="checkbox"/> 1 – Falla de CA de dispositivo <input checked="" type="checkbox"/> 2 – Reinicio CA de dispositivo <input checked="" type="checkbox"/> 3 – Baja batería de dispositivo <input checked="" type="checkbox"/> 4 – Reinicio Baja batería Dispositivo <input checked="" type="checkbox"/> 5 – Falla de dispositivo <input checked="" type="checkbox"/> 6 – Reinicio falla Dispositivo	401 – Eventos de prueba de sistema	<input checked="" type="checkbox"/> 1 – Inicio de prueba de paso <input checked="" type="checkbox"/> 2 – Fin Prueba de Paso <input checked="" type="checkbox"/> 3 – Transmisión de Prueba de Diagnóstico <input checked="" type="checkbox"/> 4 – Transmisión de prueba periódica con avería <input checked="" type="checkbox"/> 5 – Prueba del sistema

Comunicaciones

[309] Dirección de llamada del sistema			
Descripción en la página 54	001 – Eventos de mantenimiento:	<input checked="" type="checkbox"/> Receptor #1	
		<input type="checkbox"/> Receptor #2 <input type="checkbox"/> Receptor #3 <input type="checkbox"/> Receptor #4	
	002 – Eventos de transmisión de prueba:	<input checked="" type="checkbox"/> Receptor #1	
		<input type="checkbox"/> Receptor #2 <input type="checkbox"/> Receptor #3 <input type="checkbox"/> Receptor #4	

[310] Códigos de Cuenta		
(HEX de 4 dígitos; de fábrica FFFF) Descripción en la página 54	000 – Código de cuenta del sistema (Hex de 6 dígitos; de fábrica: FFFFFFFF):	
	001 – Código de cuenta de Partición 1:	
	002 – Código de cuenta de Partición 2:	
	003 – Código de cuenta de Partición 3:	
	004 – Código de cuenta de Partición 4:	
	005 – Código de cuenta de Partición 5:	
	006 – Código de cuenta de Partición 6:	
	007 – Código de cuenta de Partición 7:	
	008 – Código de cuenta de Partición 8:	

[311] Direcciones de llamada de partición 1			
Descripción en la página 54	001 – Alarma/Reiniciar Partición 1:	<input checked="" type="checkbox"/> Receptor #1	<input type="checkbox"/> Receptor #3
		<input type="checkbox"/> Receptor #2	<input type="checkbox"/> Receptor #4
	002 – Sabotaje/Reiniciar Partición 1:	<input checked="" type="checkbox"/> Receptor #1	<input type="checkbox"/> Receptor #3
		<input type="checkbox"/> Receptor #2	<input type="checkbox"/> Receptor #4
	003 – Abertura/Cierre Partición 1:	<input type="checkbox"/> Receptor #1	<input type="checkbox"/> Receptor #3
		<input type="checkbox"/> Receptor #2	<input type="checkbox"/> Receptor #4



[312] Direcciones de llamada de partición 2				
		001 – Alarma/Reiniciar Partición 2:	<input checked="" type="checkbox"/> Receptor #1 <input type="checkbox"/> Receptor #2	<input type="checkbox"/> Receptor #3 <input type="checkbox"/> Receptor #4
		002 – Sabotaje/Reiniciar Partición 2:	<input checked="" type="checkbox"/> Receptor #1 <input type="checkbox"/> Receptor #2	<input type="checkbox"/> Receptor #3 <input type="checkbox"/> Receptor #4
		003 – Abertura/Cierre Partición 2:	<input type="checkbox"/> Receptor #1 <input type="checkbox"/> Receptor #2	<input type="checkbox"/> Receptor #3 <input type="checkbox"/> Receptor #4
[313] Direcciones de llamada de partición 3				
		001 – Alarma/Reiniciar Partición 3:	<input checked="" type="checkbox"/> Receptor #1 <input type="checkbox"/> Receptor #2	<input type="checkbox"/> Receptor #3 <input type="checkbox"/> Receptor #4
		002 – Sabotaje/Reiniciar Partición 3:	<input checked="" type="checkbox"/> Receptor #1 <input type="checkbox"/> Receptor #2	<input type="checkbox"/> Receptor #3 <input type="checkbox"/> Receptor #4
		003 – Abertura/Cierre Partición 3:	<input type="checkbox"/> Receptor #1 <input type="checkbox"/> Receptor #2	<input type="checkbox"/> Receptor #3 <input type="checkbox"/> Receptor #4
[314] Direcciones de llamada de partición 4				
		001 – Alarma/Reiniciar Partición 4:	<input checked="" type="checkbox"/> Receptor #1 <input type="checkbox"/> Receptor #2	<input type="checkbox"/> Receptor #3 <input type="checkbox"/> Receptor #4
		002 – Sabotaje/Reiniciar Partición 4:	<input checked="" type="checkbox"/> Receptor #1 <input type="checkbox"/> Receptor #2	<input type="checkbox"/> Receptor #3 <input type="checkbox"/> Receptor #4
		003 – Abertura/Cierre Partición 4:	<input type="checkbox"/> Receptor #1 <input type="checkbox"/> Receptor #2	<input type="checkbox"/> Receptor #3 <input type="checkbox"/> Receptor #4
[315] Direcciones de llamada de partición 5				
		001 – Alarma/Reiniciar Partición 5:	<input checked="" type="checkbox"/> Receptor #1 <input type="checkbox"/> Receptor #2	<input type="checkbox"/> Receptor #3 <input type="checkbox"/> Receptor #4
		002 – Sabotaje/Reiniciar Partición 5:	<input checked="" type="checkbox"/> Receptor #1 <input type="checkbox"/> Receptor #2	<input type="checkbox"/> Receptor #3 <input type="checkbox"/> Receptor #4
		003 – Abertura/Cierre Partición 5:	<input type="checkbox"/> Receptor #1 <input type="checkbox"/> Receptor #2	<input type="checkbox"/> Receptor #3 <input type="checkbox"/> Receptor #4
[316] Direcciones de llamada de partición 6				
		001 – Alarma/Reiniciar Partición 6:	<input checked="" type="checkbox"/> Receptor #1 <input type="checkbox"/> Receptor #2	<input type="checkbox"/> Receptor #3 <input type="checkbox"/> Receptor #4
		002 – Sabotaje/Reiniciar Partición 6:	<input checked="" type="checkbox"/> Receptor #1 <input type="checkbox"/> Receptor #2	<input type="checkbox"/> Receptor #3 <input type="checkbox"/> Receptor #4
		003 – Abertura/Cierre Partición 6:	<input type="checkbox"/> Receptor #1 <input type="checkbox"/> Receptor #2	<input type="checkbox"/> Receptor #3 <input type="checkbox"/> Receptor #4
[317] Direcciones de llamada de partición 7				
		001 – Alarma/Reiniciar Partición 7:	<input checked="" type="checkbox"/> Receptor #1 <input type="checkbox"/> Receptor #2	<input type="checkbox"/> Receptor #3 <input type="checkbox"/> Receptor #4
		002 – Sabotaje/Reiniciar Partición 7:	<input checked="" type="checkbox"/> Receptor #1 <input type="checkbox"/> Receptor #2	<input type="checkbox"/> Receptor #3 <input type="checkbox"/> Receptor #4
		003 – Abertura/Cierre Partición 7:	<input type="checkbox"/> Receptor #1 <input type="checkbox"/> Receptor #2	<input type="checkbox"/> Receptor #3 <input type="checkbox"/> Receptor #4
[318] Direcciones de llamada de partición 8				
		001 – Alarma/Reiniciar Partición 8:	<input checked="" type="checkbox"/> Receptor #1 <input type="checkbox"/> Receptor #2	<input type="checkbox"/> Receptor #3 <input type="checkbox"/> Receptor #4
		002 – Sabotaje/Reiniciar Partición 8:	<input checked="" type="checkbox"/> Receptor #1 <input type="checkbox"/> Receptor #2	<input type="checkbox"/> Receptor #3 <input type="checkbox"/> Receptor #4
		003 – Abertura/Cierre Partición 8:	<input type="checkbox"/> Receptor #1 <input type="checkbox"/> Receptor #2	<input type="checkbox"/> Receptor #3 <input type="checkbox"/> Receptor #4



[350] Formatos del comunicador		Descripción en la página 54		
(decimal de 2 dígitos) Rango: 03= ID de contacto, 04= SIA (de fábrica)	001 – Receptor 1:	003 – Receptor 3:		
	002 – Receptor 2:	004 – Receptor 4:		
[377] Variables de comunicación				
(decimal de 3 dígitos) Rango: 000-255 intentos a menos que se indique de otra manera Descripción en la página 54	001 – Intentos de exclusión de zona:	Alarmas y Reinicio (000-014): Sabotajes y Reinicio: Mantenimiento y Reinicio:		
	Predefinido: 003			
	002 – Retardos de comunicación:	Retardo de zona (segundos) (De fábrica: 000):		
		Retardo de comunicación de falla de CA (de fábrica: 030 minutos/ horas):		
		Retardo por avería de TLM (De fábrica: 010 seg. x 3):		
		Retardo de transmisión por baja batería en zona (De fábrica: 007 días):		
		Ciclo de transmisión de Inactividad (de fábrica: 030 días/horas):		
	Ventana de cancelación de comunicaciones (de fábrica: 000 acta):			
	003 – Ciclo de Transmisión de Prueba de Diagnóstico (De fábrica: 030 horas/días):			
	004 – Hora del día de transmisión de prueba periódica (De fábrica: 9999):			
	011 – Máximo de intentos de marcado: (De fábrica: 005):			
	012 – Retardo entre intentos PSTN: (De fábrica: 003 segundo):			
	013 – Retardo entre intentos forzados: (De fábrica: 020 segundo):			
	014 – Post marcado espera por protocolo de intercambio: (Rango: 001-255; De fábrica: 040 segundo; UL=45):			
015 – IP/GS espera por Recon: (Rango: 001-255; De fábrica: 060 segundo):				
016 – Temporizador de verif. de falla de IP/celular: (Rango: 003-255; De fábrica: 010):				
[380] Opción 1 del comunicador				
Descripción en la página 56	1 – <input checked="" type="checkbox"/> Comunicaciones habilitadas			
	2 – <input type="checkbox"/> Reinicio en tiempo de espera de sirena			
	3 – <input type="checkbox"/> Marcación de pulso			
	4 – <input type="checkbox"/> Marcar pulso después de 5.º intento			
	5 – <input type="checkbox"/> Comunicaciones paralelas			
	6 – <input type="checkbox"/> Marcado alterno			
	7 – <input type="checkbox"/> Intentos de marcado reducidos			
	8 – <input type="checkbox"/> Inactividad de actividad			
[381] Opción 2 del comunicador				
Descripción en la página 57	1 – <input type="checkbox"/> Retorno de llamada de teclado			
	2 – <input type="checkbox"/> Retorno de llamada de sirena			
	3 – <input type="checkbox"/> No utilizado			
	4 – <input type="checkbox"/> Confirmación de cierre			
	5 – <input type="checkbox"/> No utilizado			
	6 – <input type="checkbox"/> No utilizado			
	7 – <input type="checkbox"/> No utilizado			
	8 – <input type="checkbox"/> Opciones de prioridad de comunicaciones			
[382] Opción 3 del comunicador				
Descripción en la página 57	1 – <input type="checkbox"/> No utilizado			
	2 – <input type="checkbox"/> Comunicación de prueba de paso			
	3 – <input type="checkbox"/> No utilizado			
	4 – <input type="checkbox"/> Cancelar llamada en espera			
	5 – <input type="checkbox"/> Habilitar/Deshabilitar Comunicador alterno			
	6 – <input type="checkbox"/> Retardo de comunicación de falla CA en horas			
	7 – <input type="checkbox"/> No utilizado			
	8 – <input type="checkbox"/> No utilizado			



[383] Opción 4 del comunicador		
Descripción en la página 57	1	<input type="checkbox"/> Código de cuenta de número de teléfono
	2	<input type="checkbox"/> Código de cuenta de 6 dígitos
	3	<input type="checkbox"/> No utilizado
	4	<input type="checkbox"/> No utilizado
	5	<input type="checkbox"/> Comunicar eventos FTC
	6	<input type="checkbox"/> No utilizado
	7	<input type="checkbox"/> No utilizado
	8	<input type="checkbox"/> No utilizado

[384] Opciones de respaldo del comunicador		
Descripción en la página 57	1	<input type="checkbox"/> No utilizado
	2	<input checked="" type="checkbox"/> Opciones de respaldo - Receptor 2
	3	<input type="checkbox"/> Opciones de respaldo - Receptor 3
	4	<input type="checkbox"/> Opciones de respaldo - Receptor 4
	5	<input type="checkbox"/> No utilizado
	6	<input type="checkbox"/> No utilizado
	7	<input type="checkbox"/> No utilizado
	8	<input type="checkbox"/> No utilizado

Programación DLS

[401] Opciones DLS/SA				
Descripción en la página 58	1	<input type="checkbox"/> Doble llamada	5	<input type="checkbox"/> No utilizado
	2	<input checked="" type="checkbox"/> El usuario habilita DLS	6	<input type="checkbox"/> Llamada de panel y velocidad en baudios
	3	<input type="checkbox"/> Rellamada DLS	7	<input checked="" type="checkbox"/> DLS de comunicador alterno
	4	<input type="checkbox"/> Llamada de usuario	8	<input type="checkbox"/> No utilizado

[402] Program. de número de teléfono DLS vía PSTN (número de teléfono de 31 dígitos):
Descripción en la página 58

[403] Código de acceso DLS (6 dígitos hex; 000000-FFFFFF; De fábrica: 212800):
Descripción en la página 58

[404] ID de panel DLS/SA (hex de 10 dígitos; 0000000000-FFFFFFFFFFFF; de fábrica 2128000000):
Descripción en la página 59

[405] Temporizador de doble llamada PSTN (3 decimales; 000-255; de fábrica: 060):
Descripción en la página 59

[406] Cantidad de timbres PSTN para responder (3 decimales; 000-255; de fábrica 000):
Descripción en la página 59

[407] Código de acceso SA (hex de 6 dígitos; 000000-FFFFFF; de fábrica: FFFFFFFF):
Descripción en la página 59

[410] Opciones de DLS automático			
Descripción en la página 59	001 – Opciones de DLS automático	1	<input type="checkbox"/> DLS periódico
		3	<input type="checkbox"/> Memoria de DLS/eventos 75% llena
		5	<input type="checkbox"/> SSA en memoria de eventos 75% llena
	002 – Días DLS periódicas (decimal de 3 dígitos; 000-255; de fábrica: 000 días):		
	003 – Hora DLS periódica (decimal de 4 dígitos; HH:MM; 0000-2359; de fábrica: 0000):		
	007 – Ventana de llamada de retardo (decimal de 4 dígitos; 0000-2359; HH:MM Predefinido: 0000)	1	<input type="checkbox"/> Inicio de ventana de llamada de retardo
2		<input type="checkbox"/> Fin de ventana de llamada de retardo	



**ROSARIO
SEGURIDAD**

Programación del programa

[601] Programa de programación 1			
Descripción en la página 59	Intervalo 1 (decimal de 8 dígitos) HH:MM a HH:MM Predefinido: 0000	101 – Hora de inicio:	102 – Hora de final:
		103 – Asignación de días: 01 – <input type="checkbox"/> Domingo 02 – <input type="checkbox"/> Lunes 03 – <input type="checkbox"/> Martes 04 – <input type="checkbox"/> Miércoles 05 – <input type="checkbox"/> Jueves 06 – <input type="checkbox"/> Viernes 07 – <input type="checkbox"/> Sábado	104 – Asignación de feriado: 09 – <input type="checkbox"/> Feriado 1 10 – <input type="checkbox"/> Feriado 2 11 – <input type="checkbox"/> Feriado 3 12 – <input type="checkbox"/> Feriado 4
	Intervalo 2 (decimal de 8 dígitos) HH:MM a HH:MM Predefinido: 0000	201 – Hora de inicio:	202 – Hora de final:
		203 – Asignación de días: 01 – <input type="checkbox"/> Domingo 02 – <input type="checkbox"/> Lunes 03 – <input type="checkbox"/> Martes 04 – <input type="checkbox"/> Miércoles 05 – <input type="checkbox"/> Jueves 06 – <input type="checkbox"/> Viernes 07 – <input type="checkbox"/> Sábado	204 – Asignación de feriado: 09 – <input type="checkbox"/> Feriado 1 10 – <input type="checkbox"/> Feriado 2 11 – <input type="checkbox"/> Feriado 3 12 – <input type="checkbox"/> Feriado 4
	Intervalo 3 (decimal de 8 dígitos) HH:MM a HH:MM Predefinido: 0000	301 – Hora de inicio:	302 – Hora de final:
		303 – Asignación de días: 01 – <input type="checkbox"/> Domingo 02 – <input type="checkbox"/> Lunes 03 – <input type="checkbox"/> Martes 04 – <input type="checkbox"/> Miércoles 05 – <input type="checkbox"/> Jueves 06 – <input type="checkbox"/> Viernes 07 – <input type="checkbox"/> Sábado	304 – Asignación de feriado: 09 – <input type="checkbox"/> Feriado 1 10 – <input type="checkbox"/> Feriado 2 11 – <input type="checkbox"/> Feriado 3 12 – <input type="checkbox"/> Feriado 4
	Intervalo 4 (decimal de 8 dígitos) HH:MM a HH:MM Predefinido: 0000	401 – Hora de inicio:	402 – Hora de final:
		403 – Asignación de días: 01 – <input type="checkbox"/> Domingo 02 – <input type="checkbox"/> Lunes 03 – <input type="checkbox"/> Martes 04 – <input type="checkbox"/> Miércoles 05 – <input type="checkbox"/> Jueves 06 – <input type="checkbox"/> Viernes	404 – Asignación de feriado: 09 – <input type="checkbox"/> Feriado 1 10 – <input type="checkbox"/> Feriado 2 11 – <input type="checkbox"/> Feriado 3 12 – <input type="checkbox"/> Feriado 4
[602] Programa de programación 2			
Descripción en la página 59	Intervalo 1 (decimal de 8 dígitos) HH:MM a HH:MM Predefinido: 0000	101 – Hora de inicio:	102 – Hora de final:
		103 – Asignación de días: 01 – <input type="checkbox"/> Domingo 02 – <input type="checkbox"/> Lunes 03 – <input type="checkbox"/> Martes 04 – <input type="checkbox"/> Miércoles 05 – <input type="checkbox"/> Jueves 06 – <input type="checkbox"/> Viernes 07 – <input type="checkbox"/> Sábado	104 – Asignación de feriado: 09 – <input type="checkbox"/> Feriado 1 10 – <input type="checkbox"/> Feriado 2 11 – <input type="checkbox"/> Feriado 3 12 – <input type="checkbox"/> Feriado 4
	Intervalo 2 (decimal de 8 dígitos) HH:MM a HH:MM Predefinido: 0000	201 – Hora de inicio:	202 – Hora de final:
		203 – Asignación de días: 01 – <input type="checkbox"/> Domingo 02 – <input type="checkbox"/> Lunes 03 – <input type="checkbox"/> Martes 04 – <input type="checkbox"/> Miércoles 05 – <input type="checkbox"/> Jueves 06 – <input type="checkbox"/> Viernes 07 – <input type="checkbox"/> Sábado	204 – Asignación de feriado: 09 – <input type="checkbox"/> Feriado 1 10 – <input type="checkbox"/> Feriado 2 11 – <input type="checkbox"/> Feriado 3 12 – <input type="checkbox"/> Feriado 4

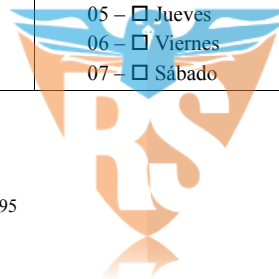

[602]		Intervalo 3	301 – Hora de inicio:	302 – Hora de final:
		(decimal de 8 dígitos) HH:MM a HH:MM Predefinido: 0000	303 – Asignación de días: 01 – <input type="checkbox"/> Domingo 02 – <input type="checkbox"/> Lunes 03 – <input type="checkbox"/> Martes 04 – <input type="checkbox"/> Miércoles 05 – <input type="checkbox"/> Jueves 06 – <input type="checkbox"/> Viernes 07 – <input type="checkbox"/> Sábado	304 – Asignación de feriado: 09 – <input type="checkbox"/> Feriado 1 10 – <input type="checkbox"/> Feriado 2 11 – <input type="checkbox"/> Feriado 3 12 – <input type="checkbox"/> Feriado 4
		Intervalo 4	401 – Hora de inicio:	402 – Hora de final:
		(decimal de 8 dígitos) HH:MM a HH:MM Predefinido: 0000	403 – Asignación de días: 01 – <input type="checkbox"/> Domingo 02 – <input type="checkbox"/> Lunes 03 – <input type="checkbox"/> Martes 04 – <input type="checkbox"/> Miércoles 05 – <input type="checkbox"/> Jueves 06 – <input type="checkbox"/> Viernes 07 – <input type="checkbox"/> Sábado	404 – Asignación de feriado: 09 – <input type="checkbox"/> Feriado 1 10 – <input type="checkbox"/> Feriado 2 11 – <input type="checkbox"/> Feriado 3 12 – <input type="checkbox"/> Feriado 4
[603] Programa de programación 3				
[603]	Descripción en la página 59	Intervalo 1	101 – Hora de inicio:	102 – Hora de final:
		(decimal de 8 dígitos) HH:MM a HH:MM Predefinido: 0000	103 – Asignación de días: 01 – <input type="checkbox"/> Domingo 02 – <input type="checkbox"/> Lunes 03 – <input type="checkbox"/> Martes 04 – <input type="checkbox"/> Miércoles 05 – <input type="checkbox"/> Jueves 06 – <input type="checkbox"/> Viernes 07 – <input type="checkbox"/> Sábado	104 – Asignación de feriado: 09 – <input type="checkbox"/> Feriado 1 10 – <input type="checkbox"/> Feriado 2 11 – <input type="checkbox"/> Feriado 3 12 – <input type="checkbox"/> Feriado 4
		Intervalo 2	201 – Hora de inicio:	202 – Hora de final:
		(decimal de 8 dígitos) HH:MM a HH:MM Predefinido: 0000	203 – Asignación de días: 01 – <input type="checkbox"/> Domingo 02 – <input type="checkbox"/> Lunes 03 – <input type="checkbox"/> Martes 04 – <input type="checkbox"/> Miércoles 05 – <input type="checkbox"/> Jueves 06 – <input type="checkbox"/> Viernes 07 – <input type="checkbox"/> Sábado	204 – Asignación de feriado: 09 – <input type="checkbox"/> Feriado 1 10 – <input type="checkbox"/> Feriado 2 11 – <input type="checkbox"/> Feriado 3 12 – <input type="checkbox"/> Feriado 4
		Intervalo 3	301 – Hora de inicio:	302 – Hora de final:
		(decimal de 8 dígitos) HH:MM a HH:MM Predefinido: 0000	303 – Asignación de días: 01 – <input type="checkbox"/> Domingo 02 – <input type="checkbox"/> Lunes 03 – <input type="checkbox"/> Martes 04 – <input type="checkbox"/> Miércoles 05 – <input type="checkbox"/> Jueves 06 – <input type="checkbox"/> Viernes 07 – <input type="checkbox"/> Sábado	304 – Asignación de feriado: 09 – <input type="checkbox"/> Feriado 1 10 – <input type="checkbox"/> Feriado 2 11 – <input type="checkbox"/> Feriado 3 12 – <input type="checkbox"/> Feriado 4
		Intervalo 4	401 – Hora de inicio:	402 – Hora de final:
		(decimal de 8 dígitos) HH:MM a HH:MM Predefinido: 0000	403 – Asignación de días: 01 – <input type="checkbox"/> Domingo 02 – <input type="checkbox"/> Lunes 03 – <input type="checkbox"/> Martes 04 – <input type="checkbox"/> Miércoles 05 – <input type="checkbox"/> Jueves 06 – <input type="checkbox"/> Viernes 07 – <input type="checkbox"/> Sábado	404 – Asignación de feriado: 09 – <input type="checkbox"/> Feriado 1 10 – <input type="checkbox"/> Feriado 2 11 – <input type="checkbox"/> Feriado 3 12 – <input type="checkbox"/> Feriado 4



[604] Programa de programación 4				
Descripción en la página 59	Intervalo 1 (decimal de 8 dígitos) HH:MM a HH:MM Predefinido: 0000	101 – Hora de inicio:	102 – Hora de final:	
		103 – Asignación de días: 01 – <input type="checkbox"/> Domingo 02 – <input type="checkbox"/> Lunes 03 – <input type="checkbox"/> Martes 04 – <input type="checkbox"/> Miércoles 05 – <input type="checkbox"/> Jueves 06 – <input type="checkbox"/> Viernes 07 – <input type="checkbox"/> Sábado	104 – Asignación de feriado: 09 – <input type="checkbox"/> Feriado 1 10 – <input type="checkbox"/> Feriado 2 11 – <input type="checkbox"/> Feriado 3 12 – <input type="checkbox"/> Feriado 4	
	Intervalo 2 (decimal de 8 dígitos) HH:MM a HH:MM Predefinido: 0000	201 – Hora de inicio:	202 – Hora de final:	
		203 – Asignación de días: 01 – <input type="checkbox"/> Domingo 02 – <input type="checkbox"/> Lunes 03 – <input type="checkbox"/> Martes 04 – <input type="checkbox"/> Miércoles 05 – <input type="checkbox"/> Jueves 06 – <input type="checkbox"/> Viernes 07 – <input type="checkbox"/> Sábado	204 – Asignación de feriado: 09 – <input type="checkbox"/> Feriado 1 10 – <input type="checkbox"/> Feriado 2 11 – <input type="checkbox"/> Feriado 3 12 – <input type="checkbox"/> Feriado 4	
	Intervalo 3 (decimal de 8 dígitos) HH:MM a HH:MM Predefinido: 0000	301 – Hora de inicio:	302 – Hora de final:	
		303 – Asignación de días: 01 – <input type="checkbox"/> Domingo 02 – <input type="checkbox"/> Lunes 03 – <input type="checkbox"/> Martes 04 – <input type="checkbox"/> Miércoles 05 – <input type="checkbox"/> Jueves 06 – <input type="checkbox"/> Viernes 07 – <input type="checkbox"/> Sábado	304 – Asignación de feriado: 09 – <input type="checkbox"/> Feriado 1 10 – <input type="checkbox"/> Feriado 2 11 – <input type="checkbox"/> Feriado 3 12 – <input type="checkbox"/> Feriado 4	
	Intervalo 4 (decimal de 8 dígitos) HH:MM a HH:MM Predefinido: 0000	401 – Hora de inicio:	402 – Hora de final:	
		403 – Asignación de días: 01 – <input type="checkbox"/> Domingo 02 – <input type="checkbox"/> Lunes 03 – <input type="checkbox"/> Martes 04 – <input type="checkbox"/> Miércoles 05 – <input type="checkbox"/> Jueves 06 – <input type="checkbox"/> Viernes 07 – <input type="checkbox"/> Sábado	404 – Asignación de feriado: 09 – <input type="checkbox"/> Feriado 1 10 – <input type="checkbox"/> Feriado 2 11 – <input type="checkbox"/> Feriado 3 12 – <input type="checkbox"/> Feriado 4	
	[711] Grupo de feriados 1			
	Descripción en la página 60	(decimal de 6 dígitos) MMDDAA Predefinido: 000000	001 – Grupo de feriados 1 Fecha 1:	
			002 – Grupo de feriados 1 Fecha 2:	
			003 – Grupo de feriados 1 Fecha 3:	
			004 – Grupo de feriados 1 Fecha 4:	
			005 – Grupo de feriados 1 Fecha 5:	
			006 – Grupo de feriados 1 Fecha 6:	
			007 – Grupo de feriados 1 Fecha 7:	
008 – Grupo de feriados 1 Fecha 8:				
009-099 – Grupo de feriados 1 Fecha 9-99:				
[712] Grupo de feriados 2				
Descripción en la página 60	(decimal de 6 dígitos) MMDDAA Predefinido: 000000	001 – Grupo de feriados 1 Fecha 1:		
		002 – Grupo de feriados 1 Fecha 2:		
		003 – Grupo de feriados 1 Fecha 3:		
		004 – Grupo de feriados 1 Fecha 4:		
		005 – Grupo de feriados 1 Fecha 5:		
		006 – Grupo de feriados 1 Fecha 6:		
		007 – Grupo de feriados 1 Fecha 7:		
		008 – Grupo de feriados 1 Fecha 8:		
		009-099 – Grupo de feriados 1 Fecha 9-99:		

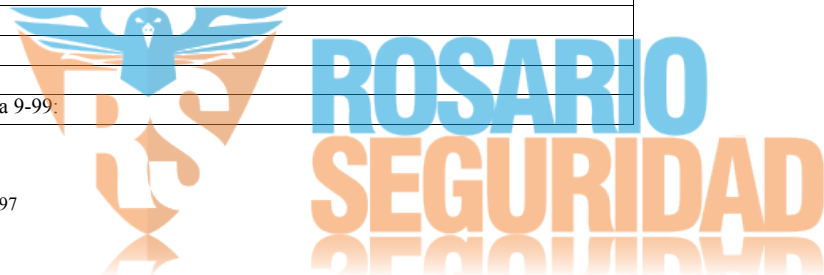

[713] Grupo de feriados 3		
(decimal de 6 dígitos) MMDDAA Predefinido: 000000 Descripción en la página 60	001 – Grupo de feriados 1 Fecha 1:	
	002 – Grupo de feriados 1 Fecha 2:	
	003 – Grupo de feriados 1 Fecha 3:	
	004 – Grupo de feriados 1 Fecha 4:	
	005 – Grupo de feriados 1 Fecha 5:	
	006 – Grupo de feriados 1 Fecha 6:	
	007 – Grupo de feriados 1 Fecha 7:	
	008 – Grupo de feriados 1 Fecha 8:	
	009-099 – Grupo de feriados 1 Fecha 9-99:	
[714] Grupo de feriados 4		
(decimal de 6 dígitos) MMDDAA Predefinido: 000000 Descripción en la página 60	001 – Grupo de feriados 1 Fecha 1:	
	002 – Grupo de feriados 1 Fecha 2:	
	003 – Grupo de feriados 1 Fecha 3:	
	004 – Grupo de feriados 1 Fecha 4:	
	005 – Grupo de feriados 1 Fecha 5:	
	006 – Grupo de feriados 1 Fecha 6:	
	007 – Grupo de feriados 1 Fecha 7:	
	008 – Grupo de feriados 1 Fecha 8:	
	009-099 – Grupo de feriados 1 Fecha 9-99:	

Programación inalámbrica

[804] Programación inalámbrica			
Vea el manual de instalación de HSM2HOSTx para más información.	000 – Asignación de dispositivo WLS	Zonas: (Selección) (decimal de 2 dígitos) (14 x 2)	Tipo de zona: Asignación de la partición: Etiqueta de la zona:
		Teclas WLS	Asignación de la partición: Asignación de usuario:
		Sirenas (14 x 1)	Asignación de la partición: Etiqueta de sirena:
		Teclados (decimal de 2 dígitos) (14 x 1)	Asignación de teclado: Etiqueta de teclado:
		Repetidores (14 x 1)	Etiqueta del repetidor:
		001-128 Configurar zonas inalámbricas 1 a 128	
		551-556 Configurar sirenas inalámbricas 1 -16	
		601-632 Configurar llaves inalámbricas 1 -32	
		701-716 – Configurar teclados inalámbricos	
		801-810 Opciones inalámbricas	
		841 Programación de verificación visual	
		901-905 Eliminar dispositivos inalámbricos	
		921-925 Reemplazar dispositivos inalámbricos	
		990 Mostrar todos los dispositivos	
	999 Reiniciar dispositivos a configuración de fábrica		
[850]	Potencia de señal celular (Descripción en la página 60)		
[851]	Programación del comunicador alterno Consulte las instrucciones de instalación proporcionadas con el comunicador alterno.		
[860]	Mostrar número de ranura del teclado (Descripción en la página 60)		



[861]-[876] Programación del teclado Consulte las instrucciones de instalación proporcionadas con el teclado para más detalles.		
	000 – Máscara de partición de teclado	00 – Global
		01 – <input checked="" type="checkbox"/> Partición 1 05 – <input type="checkbox"/> Partición 5
		02 – <input type="checkbox"/> Partición 2 06 – <input type="checkbox"/> Partición 6
		03 – <input type="checkbox"/> Partición 3 07 – <input type="checkbox"/> Partición 7
		04 – <input type="checkbox"/> Partición 4 08 – <input type="checkbox"/> Partición 8
		001 – Tecla de función 1 (De fábrica: 03):
		002 – Tecla de función 2 (De fábrica: 04):
		003 – Tecla de función 3 (De fábrica: 06):
		004 – Tecla de función 4 (De fábrica: 22):
		005 – Tecla de función 5 (De fábrica: 16):
		Opciones de programación de teclas de función:
		00 - Tecla nula 17 - Armar interior 39 – Visualización de avería
		02 - Armar para presencia instantánea 21 - Salida de comando 1 40 – Alarmas en Memoria
		03 - Armado Presente 22 - Salida de comando 2 51 – Tecla [M] alarma
		04 - Armado Ausente 23 - Salida de comando 3 52 – Tecla [P] alarma
		05 - [*][9]Armado sin entrada 24 - Salida de comando 4 61 - Seleccionar Partición 1
		06 - Timbre Encendido/Apagado 29 - Recordar grupo de puento 62 - Seleccionar Partición 2
		07 - Prueba del sistema 31 – Activar PGM local 63 - Seleccionar Partición 3
		09 - Armado Noche 32 – Modo Anular 64 - Seleccionar Partición 4
		12 - Armar para presencia global 33 - Recordar puento 65 - Seleccionar Partición 5
		13 - Armar para ausencia global 34 – Programación de usuario 66 - Seleccionar Partición 6
		14 - Desarmado global 35 – Funciones de usuario 67 - Seleccionar Partición 7
		16 - Salida rápida 37 – Programación de hora/fecha 68 - Seleccionar Partición 8
	011 – E/S de teclado (Número de zona o número de salida; decimal de 3 dígitos; de fábrica: 000):	
	012 – Temporizador de salida de PGM local	
	Minutos de tiempo de pulso (de fábrica: 00 minutos)	
	Segundos de tiempo de pulso (de fábrica: 05 segundos)	
	021 – Opción de teclado 1 decimal de 2 dígitos	
	1 – <input checked="" type="checkbox"/> Tecla [F] habilitada	
	2 – <input checked="" type="checkbox"/> Tecla [M] habilitada	
	3 – <input checked="" type="checkbox"/> Tecla [P] habilitada	
	4 – <input checked="" type="checkbox"/> Mostrar código o varias X	
	022 – Opción de teclado 2	
	1 – <input checked="" type="checkbox"/> Visualizar reloj local	
	2 – <input type="checkbox"/> Reloj local 24 horas	
	3 – <input checked="" type="checkbox"/> Desplazam. de alarma automático	
	5 – <input type="checkbox"/> LED de alimentación	
	6 – <input checked="" type="checkbox"/> CA de LED de alimentación presente	
	7 – <input checked="" type="checkbox"/> Alarmas mostradas en estado Armado	
	8 – <input type="checkbox"/> Desplazamiento automático zonas abiertas	
	023 – Opción de teclado 3	
	1 – <input type="checkbox"/> LED armado ahorro de energía	
	2 – <input checked="" type="checkbox"/> Estado de teclado muestra Modo Armado	
	3 – <input type="checkbox"/> 5° terminal es salida PGM/entrada de zona	
	7 – <input type="checkbox"/> Visualización local de temperatura	
	8 – <input type="checkbox"/> Advertencia de baja temperatura	
	030 – Mensaje LCD:	
	031 – Duración de mensaje LCD descargado (decimal de 3 dígitos; 000-255; de fábrica: 000):	
	041 – Entrada de zona a temperatura de interiores (decimal de 3 dígitos; 000-128; de fábrica: 000):	
	042 – Entrada de zona a temperatura de exteriores (decimal de 3 dígitos; 000-128; de fábrica: 000):	
	101-228 – Sonido de timbre de puerta:	
	00 – <input type="checkbox"/> Deshabilitado	
	01 – <input checked="" type="checkbox"/> 6 pitidos	
	02 – <input type="checkbox"/> Bing Bong	
	03 – <input type="checkbox"/> Ding Dong	
	04 – <input type="checkbox"/> Tono de alarma	
	05 – <input type="checkbox"/> Nombre de zona	



ROSARIO
SEGURIDAD

	Asignación de zona de timbre de puerta:
1	13 25 37 49 61 73 85 97 109 121
2	14 26 38 50 62 74 86 98 110 122
3	15 27 39 51 63 75 87 99 111 123
4	16 28 40 52 64 76 88 100 112 124
5	17 29 41 53 65 77 89 101 113 125
6	18 30 42 54 66 78 90 102 114 126
7	19 31 43 55 67 79 91 103 115 127
8	20 32 44 56 68 80 92 104 116 128
9	21 33 45 57 69 81 93 105 117
10	22 34 46 58 70 82 94 106 118
11	23 35 47 59 71 83 95 107 119
12	24 36 48 60 72 84 96 108 120

[899]	Programación de la plantilla
Descripción en la página 60	Código de plantilla de 5 dígitos:
	Número de teléfono de la estación central:
	Código de cuenta de la estación central:
	Código de cuenta de la partición:
	Código de acceso DLS:
	Retardo de entrada de Partición 1:
	Retardo de salida de la partición 1:
Código de Instalador:	

Información y prueba del sistema

[900]	Información del sistema
Descripción en la página 61	000 – Versión del panel de control
	001-016 – Ver teclado 1-16
	101-116 – Versión de módulo 1-16 de 8 zonas HSM2108
	201-216 – Versión de módulo 1 de 8 salidas HSM2208
	460 – Comunicador alterno
	461 – Módulo HSM2Host
	501 – Módulo 1 de fuente de alimentación 1A HSM2300
	502 – Módulo 2 de fuente de alimentación 1A HSM2300
	503 – Módulo 3 de fuente de alimentación 1A HSM2300
	504 – Módulo 4 de fuente de alimentación 1A HSM2300
	521 – Módulo 1 salida alta corriente HSM2204
	522 – Módulo 2 salida alta corriente HSM2204
	523 – Módulo 3 salida alta corriente HSM2204
524 – Módulo 4 salida alta corriente HSM2204	
[901]	Habilitar/Deshabilitar modo Prueba de paso de instalador Descripción en la página 61

Programación del módulo

[902]	Agregar/Quitar módulos
Descripción en la página 61	000 – Asociación automática de módulos
	001 – Asociar módulos
	002 – Asignación de ranura
	003 – Editar Asignación de ranura de módulo
	101 – Eliminar teclados
	102 – Eliminar Módulo de zona HSM2108 8
	103 – Eliminar 8 módulos de salida o salidas de alta corriente HSM2208
	106 – Eliminar HSM2Host
	109 – Eliminar fuente de alimentación 1A HSM2300
	110 – Eliminar 4 salidas de alta corriente de HSM2204

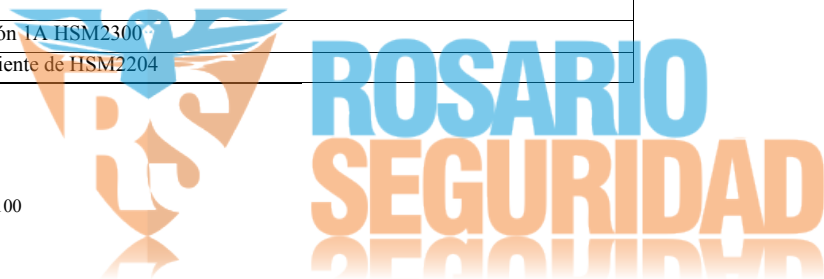

[903] Confirmar módulos		
Descripción en la página 62	000 – Ver todos los módulos	
	001 – Ver teclados*	
	002 – Ver 8 módulos de zona HSM2108*	
	003 – Ver salida de módulo de 8 salidas HSM2208*	
	006 – Ver HSM2Host*	
	009 – Ver fuente de alimentación 1A HSM2300*	
	010 – Ver 4 salidas de alta corriente HSM2204*	
	Descripción en la página 62	101 – Confirmar teclados
		102 – Confirmar módulo de zona HSM2108 8
		103 – Confirmar módulo de 8 salidas o salida de alta corriente HSM2208
106 – Confirmar HSM2Host		
109 – Confirmar fuente de alimentación 1A HSM2300		
	110 – Confirmar 4 salidas de alta corriente HSM2204	

Pruebas

[904] Prueba de colocación inalámbrica	
Descripción en la página 62	001-128 – Prueba de colocación - zona 1-128
	521-528 – Prueba de colocación de repetidores 1-28
	551-566 – Prueba de colocación de sirenas 1-16
	601-632 – Prueba de colocación de llaves inalámbricas 1-32
	701-716 – Prueba de colocación de teclados inalámbricos 1-16

Configuración de la batería

[982] Configuración de la batería		
Descripción en la página 62	000 – Configuración de batería de panel	01 – <input type="checkbox"/> Corriente de carga alta de panel
	010 – Batería de salida de alta corriente HSM2204	01 – <input type="checkbox"/> Corriente de carga alta de HSM2204 1
		02 – <input type="checkbox"/> Corriente de carga alta de HSM2204 2
		03 – <input type="checkbox"/> Corriente de carga alta de HSM2204 3
		04 – <input type="checkbox"/> Corriente de carga alta de HSM2204 4
	020 – Batería de fuente de alimentación 1A HSM2300	01 – <input type="checkbox"/> Corriente de carga alta de HSM2300 1
		02 – <input type="checkbox"/> Corriente de carga alta de HSM2300 2
		03 – <input type="checkbox"/> Corriente de carga alta de HSM2300 3
04 – <input type="checkbox"/> Corriente de carga alta de HSM2300 4		

Predefinido

[989] Código maestro de fábrica	
[990] Habilitar/deshabilitar bloqueo de instalador	
[991] Teclados de fábrica	999 – Todos los teclados de fábrica
	901-916 – Teclado de fábrica 1-16
[993] Comun. alterno de fábrica	
[996] Receptor inalámbrico HSM2HOST predeterminado	
[999] Sistema de fábrica	(Descripciones en la página 62)



ROSARIO
SEGURIDAD

Sección 7: Solución de problemas

7.1 Pruebas

- Encienda el sistema
- Programe las opciones según sea necesario (Ver “Descripciones de la programación” en página 29)
- Dispare y reinicie las zonas
- Verifique que los códigos de reporte correctos sean enviados a la estación central

7.2 Solución de problemas

Teclado LCD con mensaje programable:

- Pulse [*][2] seguido de un código de acceso si es necesario para ver una condición de problema
- La luz de problema destella y el LCD muestra la primera condición de problema
- Use las teclas de flecha para desplazarse por todas las condiciones de problemas presentes en el sistema.

NOTA: Cuando hay información adicional disponible para una condición de problema específico, se visualiza un [*]. Pulse la tecla [*] para ver la información adicional.

Teclados LED y de ICONOS:

- Pulse [*][2] para ver una condición de problema
- La luz de problema destella
- Consulte la lista Resumen de problemas a continuación para determinar las condiciones del problema existente en el sistema

[*][2]Resumen de problemas

La lista siguiente describe las indicaciones de problema visualizadas en los teclados.

Problema	Avería detallada	
01 – Servicio es Necesario	01 – Circuito de timbre 02 – Interferencia RF detectada 03 – Avería de fuente aux.	04 – Hora y fecha 05 – Falla de salida 1
02 – Baja batería de módulo	01 – Baja batería de panel 02 – Panel sin batería 04 – HSM2204 1-4 con baja batería	05 – HSM2204 1-4 sin batería 07 – HSM2300 1-4 con baja batería 08 – HSM2300 1-4 sin batería
03 – Voltaje de bus	01 – Voltaje de HSM2HOSTx 02 – Voltaje de teclado 1-16 04 – Voltaje de HS2108 1-15 05 – Voltaje de HSM2300 1-4	06 – Voltaje de HSM2204 1-4 11 – Voltaje de HSM2208 1-4
04 – Averías de CA	01 – CA de zona 1-128 03 – Sirena 1-16 CA 04 – Repetidor 1-8 CA	05 – CA de HSM2300 1-4 06 – CA de HSM2204 1-4 07 – CA de Controlador de alarma
05 – Fallas en dispositivo	01 – Zona 1-128 02 – Teclado 1-16	03 – Sirena 1-16 04 – Repetidor 1-8
06 – Baja batería de dispositivo	01 – Zona 1-128 02 – Teclado 1-16 03 – Sirena 1-16	04 – Repetidor 1-8 05 – Usuario 1-32
07 – Sabotaje en dispositivo	01 – Zona 1-128 02 – Teclado 1-16	03 – Sirena 1-16 04 – Repetidor 1-8
08 – Interferencia de RF	01 – Zona 1-128 02 – Teclado 1-16	03 – Sirena 1-16 04 – Repetidor 1-8
09 – Supervisión de módulo	01 – HSM2HOSTx 02 – Teclado 1-16 04 – HS2108 1-15	05 – HSM2300 1-4 06 – HSM2204 08 – HSM2208 1-4
10 – Sabotaje de módulo	01 – HSM2HOSTx 02 – Teclado 1-16 04 – HS2108 1-15	05 – HSM2300 1-4 06 – HSM2204 08 – HSM2208 1-4
11 – Comunicaciones	01 – TLM 02 – Número de teléfono 01-04 03 – Bloqueo SIM de comunicador alterno 04 – Celular de comunicador alterno 05 – Ethernet de comunicador alterno	06 – Receptor 1-4 ausente 07 – Supervisión de receptor 1-4 09 – Falla de comunicador alterno
12 – Sin conexión de red	01 – Zona 1-128 02 – Teclado 1-16 03 – Sirena 1-16	04 – Repetidor 1-8 05 – Usuario 1-32



Avería [1] Servicio requerido	Pulse [01] para determinar problema específico
Problema	Solución de problemas
[01] Circuito de timbre Timbre+, Timbre-...circuito abierto.	<ul style="list-style-type: none"> • Desconecte los cables de Timbre-/+ y mida la resistencia: <ul style="list-style-type: none"> • El circuito abierto indica la rotura en el cableado o sirena/timbre defectuoso. • Puentee las terminales Timbre+/- con una resistencia de 1K (marrón, negro, rojo).
[02] Interferencia RF detectada Receptor inalámbrico - ruido excesivo detectado.	<ul style="list-style-type: none"> • Revise la memoria de eventos para determinar el problema específico. • Si la memoria registra interferencia de RF, verifique si existe interferencia RF. • Deshabilitar interferencia RF: sección [804] subsección [801].
[03] Fuente auxiliar Existe un problema de la fuente de alimentación auxiliar.	<ul style="list-style-type: none"> • Revise para saber si hay un cortocircuito entre Aux+ y Aux- o la tierra de otro sistema. • Asegúrese de que el consumo de corriente no haya excedido los límites mencionados en la documentación.
[04] Hora y fecha El reloj interno del controlador de alarma no se ha establecido.	<p>Para programar la hora y la fecha:</p> <ul style="list-style-type: none"> • Ingrese [*][6][Código maestro] y presione [01]. • Ingrese la hora y la fecha (reloj de 24 horas) usando el formato siguiente: HH:MM MM/DD/AA <p>por ejemplo, Para 6:00 pm, 29 de junio, 2010: Ingrese: [18] [00] [06] [29] [10]</p>
[05] Falla de salida 1 HSM2204 salida#1 circuito abierto.	<ul style="list-style-type: none"> • Si no se usa la salida #1: asegúrese de que las terminales O1, AUX están en puente con una resistencia de 1K (marrón, negro, rojo). • Si se usa la salida #1: desconecte los cables de las terminales O1, AUX y la mida la resistencia de los cables: <ul style="list-style-type: none"> • El circuito abierto indica una rotura en el cableado.
Problema [2] Batería del módulo	Pulse [02] para determinar problema específico
Problema	Solución de problemas
[01] Baja batería de panel El panel detecta que la batería está por debajo del umbral de batería baja (menos de 11,5 VCC). NOTA: Esta condición de problema no se eliminará hasta que el voltaje de la batería sea 12,5 VCC como mínimo, bajo carga.	<ul style="list-style-type: none"> • NOTA: Si la batería es nueva, permita 1 hora para que cargue. • Verifique que el voltaje medido entre las terminales de CA sea de 16-18 VCA. Reemplace el transformador si procede. • Desconecte los cables de la batería: <ul style="list-style-type: none"> • Verifique que el voltaje de carga de la batería medida entre los cables de la batería sea igual a 13,70 - 13,80 VCC. • Conecte la batería, retire la alimentación de CA. • Verifique que el voltaje medido a través de los terminales Aux sea de 12,5 VCC como mínimo.
[02] Panel sin batería El panel detecta que no hay batería presente o que la batería está en cortocircuito.	<ul style="list-style-type: none"> • Verifique que la batería esté conectada. • Consulte los pasos de localización de averías para la batería baja del panel.
[04] 4 salida de alta corriente 1-4 con batería baja (HSM2204) Batería de HSM2204 con menos de 11,5 VCC. NOTA: Esta condición de problema no se eliminará hasta que el voltaje de la batería sea 12,5 VCC como mínimo, bajo carga.	<ul style="list-style-type: none"> • Cargue la batería. Puede estar baja debido a un largo periodo sin CA. • Reemplace la batería si ya no puede soportar una carga debido a su antigüedad.
[05] 4 salida de alta corriente 1-4 sin batería (HSM2204) Ingrese 05 para ver cuál HSM2204 no tiene una batería conectada.	<ul style="list-style-type: none"> • Verifique que la batería esté conectada. • Consulte los pasos de localización de averías para la batería baja del panel.
[7] Fuente de alimentación 1-4 batería baja (HSM2300) Ingrese 07 para ver cuál HSM2300 tiene un voltaje de batería menos de 11,5 V.	<ul style="list-style-type: none"> • Cargue la batería. Puede estar baja debido a un largo periodo sin CA. • Reemplace la batería si ya no puede soportar una carga debido a su antigüedad.
[8] Fuente de alimentación 1-4 sin batería (HSM2300) Ingrese 08 para ver cuál HSM2300 no tiene una batería conectada.	<ul style="list-style-type: none"> • Verifique que la batería esté conectada. • Consulte los pasos de localización de averías para la batería baja del panel.



ROSARIO
SEGURIDAD

Problema [3] Problema de voltaje del bus		Pulse [03] para determinar problema específico
Problema	Solución de problemas	
[01] Bajo voltaje de bus de HSM2HOST El módulo de integración bidireccional inalámbrico ha detectado un voltaje menor de 6,3V en su entrada auxiliar.	<ul style="list-style-type: none"> • Asegúrese de que el voltaje en el módulo sea más alto que los límites indicados en la documentación. • Asegúrese de que el tendido del alambre no sea demasiado largo. • Compruebe el voltaje de la batería del panel. • El problema debe desaparecer cuando se aplique nuevamente CA y la batería haya tenido tiempo para cargar. • Desconecte la CA y permita que el panel funcione con alimentación de la batería. Asegúrese de que el voltaje en el módulo sea más alto que los límites indicados en la documentación. 	
[02] Bajo voltaje de bus de teclado 1-16 Ingrese 02 para ver los teclados cableados con un voltaje de bus menor de 6,9 V para modelos de ICONOS/LCD que incluyen un transmisor-receptor inalámbrico, 7,7 V para los modelos de ICONOS/LCD/LED que no lo incluyen.		
[04] Bajo voltaje de bus de HSM2108 Ingrese 04 para ver los expansores de zona con un voltaje de menos de 5,9 V.		
[05] Bajo voltaje de bus de HSM2300 Ingrese 05 para ver las fuentes de alimentación con un voltaje de menos de 6,9V.		
[06] Bajo voltaje de bus de HSM2204 Ingrese 06 para ver los módulos de salida de alta corriente que han detectado un voltaje de bus de menos de 6,9 V.		
[11] Bajo voltaje de bus de HSM2208 El módulo de salida de baja corriente ha detectado un voltaje menor de 5,9V en su entrada auxiliar.		
Avería [4] Falla de CA		Pulse [04] para determinar problema específico
Problema	Solución de problemas	
[01] CA de zona 1-128 [05] CA HSM2300 1-4 [06] CA HSM2204 1-4 [07] Alarma Cancelada Se ha detectado un problema de CA en un dispositivo o un módulo.	<ul style="list-style-type: none"> • Verifique que el voltaje medido entre las terminales de CA sea de 16-18 VCA. Reemplace el transformador si procede. 	
Avería [05] Fallas de dispositivo		Pulse [05] para determinar problema específico
Problema	Solución de problemas	
[01] Fallo de Zona 1-128 Zonas inalámbricas: Ingrese [01] para ver las zonas con falla. Este problema es generado por un problema de supervisión inalámbrico de la zona.	<ul style="list-style-type: none"> • Asegúrese de que las zonas de fuego tengan una resistencia de 5,6 K (verde, azul, rojo) conectada. • Retire los cables de las terminales Z y COM y mida la resistencia de los cables: <ul style="list-style-type: none"> • Verifique que no haya un cortocircuito en las zonas de DEOL o una condición de abierto en las zonas de fuego de SEOL. • Conecte una resistencia de 5,6 K entre las terminales Z y COM. Verifique si la condición del problema desaparece. • Realice una prueba de colocación a un dispositivo inalámbrico y reubíquelo si obtiene malos resultados. 	
Zonas cableadas: Ingrese [01] para ver las zonas con falla. Si hay un circuito abierto en PGM2 que se está usando como una entrada de detector de humo de 2 hilos, se muestra “Zona de fuego” en el menú [*][2]. Este problema se genera por un cortocircuito en las zonas cableadas cuando se utiliza DEOL.		
[02] Fallo de Teclado 1-16 Ingrese [02] para ver los teclados con falla. Este problema es causado por una falla de supervisión inalámbrica si el teclado es inalámbrico.	<ul style="list-style-type: none"> • Realice una prueba de colocación al teclado inalámbrico y reubíquelo si es necesario. 	
[03] Fallo de Sirena 1-16 Este problema es causado por una falla de supervisión inalámbrica en una sirena inalámbrica.	<ul style="list-style-type: none"> • Vea [02] fallas del teclado 1-16 anteriormente. 	
[04] Fallo de Repetidor 1-8 Este problema es causado por una falla de supervisión inalámbrica en un repetidor inalámbrico, o por el apagado del repetidor debido a una pérdida de potencia de CA/CC.	<ul style="list-style-type: none"> • Vea [02] fallas del teclado 1-16 anteriormente. 	



Condiciones adicionales de problemas: • Fuego (Humo 2-W, PGX916, PGX926, PGX936) • Gas (PGX923) • Calor (PGX946)	<ul style="list-style-type: none"> • Congelación (PGX905) • CO (PGX913) • Desconectada de la sonda (PGX905, PGX985)
Avería [6] Baja batería de dispositivo	Pulse [06] para alternar entre los dispositivos específicos con problema de batería baja
Problema	Solución de problemas
[01] Zonas 1-128 [02] Teclado 1-16 [03] Sirena 1-16 [04] Repetidor 1-8 [05] Usuario 1-32 Uno o más dispositivos inalámbricos tienen baja batería. NOTA: El evento no se registra en la memoria de eventos hasta que expire el tiempo de retardo de batería baja del dispositivo inalámbrico. Sección de programación [377], Opción 002.	<ul style="list-style-type: none"> • Verifique la operación de la zona. • Verifique que la condición de sabotaje y baja batería hayan desaparecido y se hayan informado. • Vea cuál dispositivo tiene baja batería mediante el menú [*] [2].
Avería [7] Sabotaje de dispositivo	Pulse [07] para determinar problema específico
Problema	Solución de problemas
[01] Sabotaje en zona 1-128 [02] Sabotaje en teclado 1-16 [03] Sabotaje en sirena 1-16 [04] Sabotaje en repetidor 1-8 Un circuito abierto está presente en una o más zonas con resistencias DEOL habilitadas.	<ul style="list-style-type: none"> • Compruebe que el interruptor contra sabotaje esté fijado firmemente a la pared. • Retire los cables de E/S y COM y mida la resistencia de los cables. • Conecte una resistencia de 5,6 K (verde, azul, rojo) entre las terminales de E/S y COM. • Verifique si la condición del problema desaparece.
Existe una condición de sabotaje en uno o más dispositivos inalámbricos.	<ul style="list-style-type: none"> • Compruebe que la cubierta del dispositivo esté asegurada. • Asegúrese de que el dispositivo esté montado correctamente para la operación de sabotaje de pared. • Dispare y luego restablezca la protección contra sabotaje. Si persiste la condición de sabotaje, reemplace el dispositivo inalámbrico.
Avería [8] Interferencia de RF	Pulse [08] para determinar problema específico
Problema	Solución de problemas
[01] Fallo de Zona 1-128 [02] Fallo de Teclado 1-16 [03] Fallo de Sirena 1-16 [04] Fallo de Repetidor 1-8 HSM2HOST no ha recibido una señal de supervisión de un dispositivo inalámbrico por 20 minutos.	<ul style="list-style-type: none"> • Abra/cierre el dispositivo, pulse una tecla en el teclado o manipule/restablezca. • Asegúrese de que el dispositivo esté físicamente presente. • Verifique por fallas en el dispositivo (como baja batería). • Compruebe la potencia de la señal actual y durante las 24 horas pasadas. • Reemplazo de la batería. • Reemplace el dispositivo.
Avería [9] Supervisión de módulo	Pulse [09] para determinar zonas específicas con un problema de sabotaje
Problema	Solución de problemas
[01] HSM2HOST [02] Teclado 1-16 [04] HSM2108 1-15 [05] HSM2300 1-4 [06] HSM2204 [08] HSM2208 1-4 Ninguna respuesta de supervisión del módulo asociado.	<ul style="list-style-type: none"> • Los módulos se asocian y supervisan inmediatamente. Si se quita un módulo, o si se cambia la ranura del teclado, se debe restablecer la supervisión del módulo. • Vea la memoria de eventos para identificar los módulos específicos en problemas. • Para restablecer la supervisión del módulo: <ul style="list-style-type: none"> • Entre en la sección [902] de la programación. • Seleccione asociación automática o manual. • Ingrese la sección de programación [903] para identificar los módulos conectados con Corbus.
Avería [10] Sabotaje de módulo	Pulse [10] para determinar problema específico
Problema	Solución de problemas
[01] HSM2HOST [02] Teclado 1-16 [04] HSM2108 1-15 [05] HSM2300 1-4 [06] HSM2204 [08] HSM2208 1-4 Existe una condición de sabotaje en uno o más módulos.	<ul style="list-style-type: none"> • Asegúrese de que la terminal TAM en los módulos HSM2108, HSM2300, HSM2204 y HSM2208 esté en corto a tierra si no se utiliza soporte para sabotaje. • Compruebe que la cubierta del módulo esté asegurada. • Asegúrese de que el módulo esté montado correctamente para la operación de sabotaje de pared. • Dispare y luego restablezca la protección contra sabotaje. Si persiste la condición de sabotaje, reemplace el módulo.

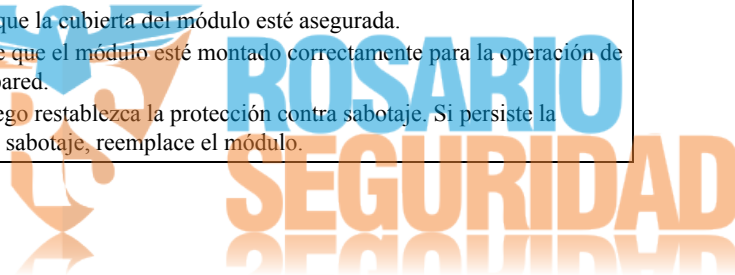

Avería [11] Comunicaciones		Pulse [11] para determinar problema específico
Problema	Solución de problemas	
[01] Avería de línea telefónica Voltaje de línea de teléfono en TIP, RING en panel principal es menos de 3 VCC.	<ul style="list-style-type: none"> Mida el voltaje entre TIP y RING en el panel: <ul style="list-style-type: none"> Ningún teléfono descolgado – 50 VCC (aprox.). Cualquier teléfono descolgado – 5 VCC (aprox.). Cablee la línea entrante directamente a TIP y RING. Si el problema desaparece, revise el cableado o el conector RJ-31. 	
[02] Número de teléfono 1-4 El sistema no se pudo comunicar con un receptor usando uno de los números de teléfono habilitados. Ingrese [02] para ver los números de teléfono con problemas de falla de comunicación.	<ul style="list-style-type: none"> Asegúrese de que existe un voltaje de línea adecuado en Tip y Ring en el panel (colgado ~41 VCC, descolgado ~7 VCC). Asegúrese de que el número de teléfono del panel esté programado correctamente al usarlo. Si usa IP o celular, asegúrese de que el comunicador alternativo tiene la dirección IP y la programación correctas. 	
[03] Bloqueo de SIM de comunicador alternativo El bloqueo de SIM está habilitado y la unidad no tiene el PIN del SIM correcto.	<ul style="list-style-type: none"> Consulte el manual de instalación del comunicador para obtener más detalles. 	
[04] Celular de comunicador alternativo El comunicador alternativo ha detectado una falla de radio o SIM, una avería en la red celular, o una potencia de señal insuficiente.	<ul style="list-style-type: none"> Consulte el manual de instalación del comunicador para obtener más detalles. 	
[05] Ethernet de comunicador alternativo El comunicador alternativo ha detectado una condición de red ausente.	<ul style="list-style-type: none"> Consulte el manual de instalación del comunicador para obtener más detalles. 	
[06] Receptor 1-4 ausente Pérdida o falla de la supervisión del comunicador alternativo para inicializar un receptor.	<ul style="list-style-type: none"> Consulte el manual de instalación del comunicador para obtener más detalles. 	
[07] Supervisión de receptor 1-4 El sistema de alarma pierde comunicación con un receptor Ethernet o celular en el sistema.	<ul style="list-style-type: none"> Consulte el manual de instalación del comunicador para obtener más detalles. 	
[08] Configuración del comunicador alternativo El SIM está activo pero la unidad no ha recibido la programación de Connect 24.	<ul style="list-style-type: none"> Consulte el manual de instalación del comunicador para obtener más detalles. 	
[09] Falla de comunicador alternativo El comunicador alternativo no ha respondido a ningún comando de sondeo. Se visualiza Falla de comunicador alternativo en [*][2] y en la memoria de eventos.	<ul style="list-style-type: none"> Consulte el manual de instalación del comunicador para obtener más detalles. 	
[10] Falla de comunicador alternativo FTC	<ul style="list-style-type: none"> Consulte el manual de instalación del comunicador para obtener más detalles. 	
Avería [12] Sin conexión de red		Pulse [12] para desplazarse entre las averías
Problema	Solución de problemas	
[01] Zonas 1-128 [02] Teclado 1-16 [03] Sirena 1-16 [04] Repetidor 1-8 [05] Usuario 1-16 Un dispositivo está fuera de sincronismo con la red inalámbrica o no fue sincronizado con la red después de asociarlo.	<ul style="list-style-type: none"> Asegúrese de que el dispositivo esté físicamente presente. Compruebe la potencia de la señal actual y durante las 24 horas pasadas. Reemplace la batería o presione el interruptor contra sabotaje. Asocie el dispositivo otra vez. 	

¡IMPORTANTE!

Asegúrese de tener la información siguiente disponible antes de ponerse en contacto con Soporte al cliente:

- Tipo y versión del controlador de la alarma, (por ej., HSM2064 1.0):
Nota: El número de versión puede obtenerse ingresando [*][Código del instalador][900] en cualquier teclado LCD. Esta información también se encuentra en una etiqueta en la tarjeta de circuitos impresos.
- Lista de módulos conectados con el panel de control , (por ej., HSM2108, HSM2HOSTx, etc.).



ROSARIO
SEGURIDAD

Apéndice A: Código de evento

Las tablas siguientes contienen ID del contacto y códigos de reporte de formato SIA automático. Vea las secciones de Programación [308] para los códigos de reporte de eventos.

ID de contacto

Cada uno de los dígitos indica información específica sobre la señal. Por ejemplo, si la zona 1 es un punto de entrada/salida, el código del evento contiene [34]. La estación central recibiría lo siguiente:

*ROBO - ENTRADA/SALIDA - 1 donde "1" indica la zona que entró en alarma.

Vea Tabla A-1 "Código de Evento de ID de Contacto" para las definiciones del código.

Formato SIA - Nivel 2 (Predefinido)

El formato de comunicación SIA usado en este producto sigue las especificaciones de nivel 2 del Estándar de Comunicación Digital SIA de octubre de 1997. Este formato envía el código de cuenta junto con la transmisión de sus datos. La transmisión se parecerá a lo que sigue en el receptor:

N ri1 BA 01
 N = Nuevo evento
 ri1 = Identificador de Partición/Área
 BA = Alarma de Robo
 01 = Zona 1

Un evento de sistema utiliza el identificador de área ri00.

Códigos de evento de alarma de zona ID de contacto/reinicio

Sección #	Definición	Dirección de marcador*	Códigos de ID de contacto automáticos	Códigos rep. SIA autom.**
Eventos de zona				
[307]	Alarmas de zona	A/R	Vea las tablas en página 112 para más detalles	
[307]	Reinicios de zona	A/R		
[307]	Sabotaje de zona/restaurar	MA/R	383-ZZZ	TA-ZZZ/ TR-ZZZZ
[307]	Fallo de zona/restaurar	MA/R	38A-ZZZ	UT-ZZZZ/UJ-ZZZZ
Eventos de sabotaje				
[308]-[101]	Sabotaje/reiniciar alarma de teclado 1	T/R	(3)83-601	TA-0601/TR-0601
[308]-[101]	Sabotaje/reiniciar alarma de teclado 2	T/R	(3)83-602	TA-0602/TR-0602
[308]-[101]	Sabotaje/reiniciar alarma de teclado 3	T/R	(3)83-603	TA-0603/TR-0603
[308]-[101]	Sabotaje/reiniciar alarma de teclado 4	T/R	(3)83-604	TA-0604/TR-0604
[308]-[101]	Sabotaje/reiniciar alarma de teclado 5	T/R	(3)83-605	TA-0605/TR-0605
[308]-[101]	Sabotaje/reiniciar alarma de teclado 6	T/R	(3)83-606	TA-0606/TR-0606
[308]-[101]	Sabotaje/reiniciar alarma de teclado 7	T/R	(3)83-607	TA-0607/TR-0607
[308]-[101]	Sabotaje/reiniciar alarma de teclado 8	T/R	(3)83-608	TA-0608/TR-0608
[308]-[101]	Sabotaje/reiniciar alarma de teclado 9	T/R	(3)83-609	TA-0609/TR-0609
[308]-[101]	Sabotaje/reiniciar alarma de teclado 10	T/R	(3)83-610	TA-0610/TR-0610
[308]-[101]	Sabotaje/reiniciar alarma de teclado 11	T/R	(3)83-611	TA-0611/TR-0611
[308]-[101]	Sabotaje/reiniciar alarma de teclado 12	T/R	(3)83-612	TA-0612/TR-0612
[308]-[101]	Sabotaje/reiniciar alarma de teclado 13	T/R	(3)83-613	TA-0613/TR-0613
[308]-[101]	Sabotaje/reiniciar alarma de teclado 14	T/R	(3)83-614	TA-0614/TR-0614
[308]-[101]	Sabotaje/reiniciar alarma de teclado 15	T/R	(3)83-615	TA-0615/TR-0615
[308]-[101]	Sabotaje/reiniciar alarma de teclado 16	T/R	(3)83-616	TA-0616/TR-0616
[308]-[101]	Sabotaje/reiniciar alarma de sirena 1	T/R	(3)83-801	TA-0801/TR-0801
[308]-[101]	Sabotaje/reiniciar alarma de sirena 2	T/R	(3)83-802	TA-0802/TR-0802
[308]-[101]	Sabotaje/reiniciar alarma de sirena 3	T/R	(3)83-803	TA-0803/TR-0803
[308]-[101]	Sabotaje/reiniciar alarma de sirena 4	T/R	(3)83-804	TA-0804/TR-0804
[308]-[101]	Sabotaje/reiniciar alarma de sirena 5	T/R	(3)83-805	TA-0805/TR-0805
[308]-[101]	Sabotaje/reiniciar alarma de sirena 6	T/R	(3)83-806	TA-0806/TR-0806
[308]-[101]	Sabotaje/reiniciar alarma de sirena 7	T/R	(3)83-807	TA-0807/TR-0807
[308]-[101]	Sabotaje/reiniciar alarma de sirena 8	T/R	(3)83-808	TA-0808/TR-0808
[308]-[101]	Sabotaje/reiniciar alarma de sirena 9	T/R	(3)83-809	TA-0809/TR-0809
[308]-[101]	Sabotaje/reiniciar alarma de sirena 10	T/R	(3)83-810	TA-0810/TR-0810

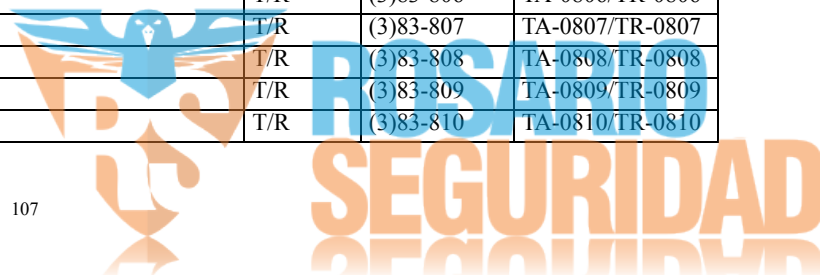

Sección #	Definición	Dirección de marcador*	Códigos de ID de contacto automáticos	Códigos rep. SIA autom.**
[308]-[101]	Sabotaje/reiniciar alarma de sirena 11	T/R	(3)83-811	TA-0811/TR-0811
[308]-[101]	Sabotaje/reiniciar alarma de sirena 12	T/R	(3)83-812	TA-0812/TR-0812
[308]-[101]	Sabotaje/reiniciar alarma de sirena 13	T/R	(3)83-813	TA-0813/TR-0813
[308]-[101]	Sabotaje/reiniciar alarma de sirena 14	T/R	(3)83-814	TA-0814/TR-0814
[308]-[101]	Sabotaje/reiniciar alarma de sirena 15	T/R	(3)83-815	TA-0815/TR-0815
[308]-[101]	Sabotaje/reiniciar alarma de sirena 16	T/R	(3)83-816	TA-0816/TR-0816
[308]-[101]	Sabotaje/reiniciar alarma de repetidor 1	T/R	(3)83-901	TA-0901/TR-0901
[308]-[101]	Sabotaje/reiniciar alarma de repetidor 2	T/R	(3)83-902	TA-0902/TR-0902
[308]-[101]	Sabotaje/reiniciar alarma de repetidor 3	T/R	(3)83-903	TA-0903/TR-0903
[308]-[101]	Sabotaje/reiniciar alarma de repetidor 4	T/R	(3)83-904	TA-0904/TR-0904
[308]-[101]	Sabotaje/reiniciar alarma de repetidor 5	T/R	(3)83-905	TA-0905/TR-0905
[308]-[101]	Sabotaje/reiniciar alarma de repetidor 6	T/R	(3)83-906	TA-0906/TR-0906
[308]-[101]	Sabotaje/reiniciar alarma de repetidor 7	T/R	(3)83-907	TA-0907/TR-0907
[308]-[101]	Sabotaje/reiniciar alarma de repetidor 8	T/R	(3)83-908	TA-0908/TR-0908
[308]-[101]	HSM2108: Sabotaje/reiniciar módulo expansor de 8 zonas #1	T/R	(3)41-101	ES-0101/EJ-0101
[308]-[101]	HSM2108: Sabotaje/reiniciar módulo expansor de 8 zonas #2	T/R	(3)41-102	ES-0102/EJ-0102
[308]-[101]	HSM2108: Sabotaje/reiniciar módulo expansor de 8 zonas #3	T/R	(3)41-103	ES-0103/EJ-0103
[308]-[101]	HSM2108: Sabotaje/reiniciar módulo expansor de 8 zonas #4	T/R	(3)41-104	ES-0104/EJ-0104
[308]-[101]	HSM2108: Sabotaje/reiniciar módulo expansor de 8 zonas #5	T/R	(3)41-105	ES-0105/EJ-0105
[308]-[101]	HSM2108: Sabotaje/reiniciar módulo expansor de 8 zonas #6	T/R	(3)41-106	ES-0106/EJ-0106
[308]-[101]	HSM2108: Sabotaje/reiniciar módulo expansor de 8 zonas #7	T/R	(3)41-107	ES-0107/EJ-0107
[308]-[101]	HSM2108: Sabotaje/reiniciar módulo expansor de 8 zonas #8	T/R	(3)41-108	ES-0108/EJ-0108
[308]-[101]	HSM2108: Sabotaje/reiniciar módulo expansor de 8 zonas #9	T/R	(3)41-109	ES-0109/EJ-0109
[308]-[101]	HSM2108: Sabotaje/reiniciar módulo expansor de 8 zonas #10	T/R	(3)41-110	ES-0110/EJ-0110
[308]-[101]	HSM2108: Sabotaje/reiniciar módulo expansor de 8 zonas #11	T/R	(3)41-111	ES-0111/EJ-0111
[308]-[101]	HSM2108: Sabotaje/reiniciar módulo expansor de 8 zonas #12	T/R	(3)41-112	ES-0112/EJ-0112
[308]-[101]	HSM2108: Sabotaje/reiniciar módulo expansor de 8 zonas #13	T/R	(3)41-113	ES-0113/EJ-0113
[308]-[101]	HSM2108: Sabotaje/reiniciar módulo expansor de 8 zonas #14	T/R	(3)41-114	ES-0114/EJ-0114
[308]-[101]	HSM2108: Sabotaje/reiniciar módulo expansor de 8 zonas #15	T/R	(3)41-115	ES-0115/EJ-0115
[308]-[101]	HSM2108: Sabotaje/reiniciar módulo expansor de 8 zonas #16	T/R	(3)41-116	ES-0116/EJ-0116
[308]-[101]	HSM2208: Sabotaje/reiniciar módulo expansor de 8 salidas #1	T/R	(3)41-201	ES-0201/EJ-0201
[308]-[101]	HSM2208: Sabotaje/reiniciar módulo expansor de 8 salidas #2	T/R	(3)41-202	ES-0202/EJ-0202
[308]-[101]	HSM2208: Sabotaje/reiniciar módulo expansor de 8 salidas #3	T/R	(3)41-203	ES-0203/EJ-0203
[308]-[101]	HSM2208: Sabotaje/reiniciar módulo expansor de 8 salidas #4	T/R	(3)41-204	ES-0204/EJ-0204
[308]-[101]	HSM2208: Sabotaje/reiniciar módulo expansor de 8 salidas #5	T/R	(3)41-205	ES-0205/EJ-0205
[308]-[101]	HSM2208: Sabotaje/reiniciar módulo expansor de 8 salidas #6	T/R	(3)41-206	ES-0206/EJ-0206
[308]-[101]	HSM2208: Sabotaje/reiniciar módulo expansor de 8 salidas #7	T/R	(3)41-207	ES-0207/EJ-0207
[308]-[101]	HSM2208: Sabotaje/reiniciar módulo expansor de 8 salidas #8	T/R	(3)41-208	ES-0208/EJ-0208
[308]-[101]	HSM2208: Sabotaje/reiniciar módulo expansor de 8 salidas #9	T/R	(3)41-209	ES-0209/EJ-0209
[308]-[101]	HSM2208: Sabotaje/reiniciar módulo expansor de 8 salidas #10	T/R	(3)41-210	ES-0210/EJ-0210
[308]-[101]	HSM2208: Sabotaje/reiniciar módulo expansor de 8 salidas #11	T/R	(3)41-211	ES-0211/EJ-0211
[308]-[101]	HSM2208: Sabotaje/reiniciar módulo expansor de 8 salidas #12	T/R	(3)41-212	ES-0212/EJ-0212
[308]-[101]	HSM2208: Sabotaje/reiniciar módulo expansor de 8 salidas #13	T/R	(3)41-213	ES-0213/EJ-0213
[308]-[101]	HSM2208: Sabotaje/reiniciar módulo expansor de 8 salidas #14	T/R	(3)41-214	ES-0214/EJ-0214
[308]-[101]	HSM2208: Sabotaje/reiniciar módulo expansor de 8 salidas #15	T/R	(3)41-215	ES-0215/EJ-0215
[308]-[101]	HSM2208: Sabotaje/reiniciar módulo expansor de 8 salidas #16	T/R	(3)41-216	ES-0216/EJ-0216
[308]-[101]	HSM2204: Sabotaje/reiniciar fuente de alimentación -1A (4 salidas de alta corriente) #1	T/R	(3)41-601	ES-0601/EJ-0601
[308]-[101]	HSM2204: Sabotaje/reiniciar fuente de alimentación -1A (4 salidas de alta corriente) #2	T/R	(3)41-602	ES-0602/EJ-0602
[308]-[101]	HSM2204: Sabotaje/reiniciar fuente de alimentación -1A (4 salidas de alta corriente) #3	T/R	(3)41-603	ES-0603/EJ-0603
[308]-[101]	HSM2204: Sabotaje/reiniciar fuente de alimentación -1A (4 salidas de alta corriente) #4	T/R	(3)41-604	ES-0604/EJ-0604
[308]-[101]	HSM2300: Sabotaje/reiniciar módulo de fuente de alimentación #1	T/R	(3)41-620	ES-0620/EJ-0620

Sección #	Definición	Dirección de marcador*	Códigos de ID de contacto automáticos	Códigos rep. SIA autom.**
[308]-[101]	HSM2300: Sabotaje/reiniciar módulo de fuente de alimentación #2	T/R	(3)41-621	ES-0621/EJ-0621
[308]-[101]	HSM2300: Sabotaje/reiniciar módulo de fuente de alimentación #3	T/R	(3)41-622	ES-0622/EJ-0622
[308]-[101]	HSM2300: Sabotaje/reiniciar módulo de fuente de alimentación #4	T/R	(3)41-623	ES-0623/EJ-0623
[308]-[101]	Bloqueo de teclado - Entrada incorrecta de código de acceso	T/R	(4)61-000	JA-0000
Eventos de apertura				
[308]-[201]	Aberturas de usuario - Desarmado por usuario	O/C	(4)A1-UUU	OP-UUUU
[308]-[202]	Armado Automático Cancelado	O/C	(4)55-000	CI-0000
[308]-[201]	Abertura especial - Sistema desarmado usando: interruptor de llave, código de mantenimiento, software DLS, llave inalámbrica	O/C	(4)AA-000	OP-0000
[308]-[211]	Tiempo Para Desarmar Finalizado - Sistema no desarmado antes de que expire Tiempo Para Desarmar Finalizado	O/C	E(4)53-000	CT-0000
Eventos de cierre				
[308]-[201]	Cierres de usuario - Sistema armado por el usuario	O/C	E(4)A1-UUU	CL-UUUU
[308]-[221]	Cierre parcial - 1 o más zonas anuladas cuando está armado	O/C	(4)56-000	CG-0000
[308]-[201]	Cierre especial - Sistema armado vía: armado rápido, interruptor de llave, tecla de función, código de mantenimiento, software DLS, llave inalámbrica	O/C	(4)AA-000	CL-0000
[308]-[211]	Tarde p/ cerrar - Suena pre-alerta de Armado automático	O/C	(4)A3-000	CA-0000
[308]-[211]	Fallo de Salida	O/C	(3)74-ZZZ	EA-ZZZZ
[308]-[202]	Cierre automático (Programa)	O/C	(4)A3-000	CA-0000
Eventos de Problema del Sistema				
[308]-[301]	Problema/reinicio de batería - Panel principal	MA/R	(3)A2-000	YT-0000/YR-0000
[308]-[301]	Problema/reinicio de batería ausente - Panel principal	MA/R	(3)11-000	YM-0000/YR-0000
[308]-[301]	Problema/reinicio de carga de batería - Panel principal	MA/R	(3)AA-000	YP-0000/YQ-0000
[308]-[301]	Problema/reinicio de CA de panel - Panel principal	MA/R	(3)A1-000	AT-0000/AR-0000
[308]-[302]	Problema/reinicio de circuito de sirena		(3)21-000	YA-0999/YH-0999
[308]-[302]	Falla/reinicio de TLM (línea de teléfono)	MA/R	(3) 51-000	LT-0001/LR-0001
[308]-[302]	Problema/reinicio Alimentación Auxiliar	MA/R	(3) 12-000	YP-0000/YQ-0000
[308]-[305]	Problema/reinicio humo de 2 hilos, PGM 2	MA/R	(3)73-992	FT-0992/FJ-0992
Problema de módulo				
[308]-[332]	Problema/reinicio bajo voltaje módulo cableado - Sistema	MA/R	(3)AA-000	EM-0000/EN-0000
[308]-[332]	Problema/reinicio bajo voltaje módulo cableado - Teclado		(3)AA-001-032	EM-0001-0032 EN-0001-0032
[308]-[332]	Problema/reinicio bajo voltaje módulo cableado - HSM2108		(3)AA-101-162	EM-0101-0162 EN-0101-0162
[308]-[332]	Problema/reinicio bajo voltaje módulo cableado - HSM2208		(3)AA-201-262	EM-0201-0262 EN-0201-0262
[308]-[332]	Problema/reinicio bajo voltaje módulo cableado - HSM2HOST		(3)AA-551	EM-0551 EN-0551
[308]-[332]	Problema/reinicio bajo voltaje módulo cableado - HSM2204		(3)AA-601-604	EM-0601-0601 EN-0601-0604
[308]-[332]	Problema/reinicio bajo voltaje módulo cableado - HSM2300		(3)AA-621-624	EM-0621-0624 EN-0621-0624
[308]-[332]	Problema/reinicio supervisión de módulo cableado - Sistema	MA/R	(3)A-000	ET-0000/ER-0000
[308]-[332]	Problema/reinicio supervisión de módulo cableado - Teclado		(3)A-001-032	ET-0001-0032 ER-0001-0032
[308]-[332]	Problema/reinicio supervisión de módulo cableado - HSM2108		(3)A-101-162	ET-0101-0162 ER-0101-0162
[308]-[332]	Problema/reinicio supervisión de módulo cableado - HSM2208		(3)A-201-262	ET-0201-0262 ER-0201-0262
[308]-[332]	Problema/reinicio supervisión de módulo cableado - HSM2HOST		(3)A-551	ET-0551 ER-0551
[308]-[332]	Problema/reinicio supervisión de módulo cableado - HSM2204		(3)A-601-604	ET-0601-0601 ER-0601-0604
[308]-[332]	Problema/reinicio supervisión de módulo cableado - HSM2300		(3)A-621-624	ET-0621-0624 ER-0621-0624
[308]-[332]	Problema/reinicio fuente auxiliar 1 HSM2204	MA/R	(3)12-601	YI-0601/YJ-0601
[308]-[332]	Problema/reinicio fuente auxiliar 2 HSM2204	MA/R	(3)12-602	YI-0602/YJ-0602

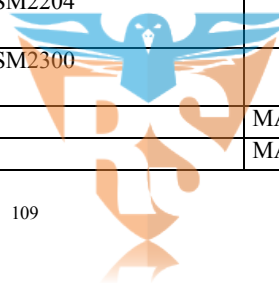

Sección #	Definición	Dirección de marcador*	Códigos de ID de contacto automáticos	Códigos rep. SIA autom.**
[308]-[332]	Problema/reinicio fuente auxiliar 3 HSM2204	MA/R	(3)12-603	YI-0603/YJ-0603
[308]-[332]	Problema/reinicio fuente auxiliar 4 HSM2204	MA/R	(3)12-604	YI-0604/YJ-0604
[308]-[332]	Problema/reinicio fuente auxiliar 1 HSM2300	MA/R	(3)12-621	YI-0621/YJ-0621
[308]-[332]	Problema/reinicio fuente auxiliar 2 HSM2300	MA/R	(3)12-622	YI-0622/YJ-0622
[308]-[332]	Problema/reinicio fuente auxiliar 3 HSM2300	MA/R	(3)12-623	YI-0623/YJ-0623
[308]-[332]	Problema/reinicio fuente auxiliar 4 HSM2300	MA/R	(3)12-624	YI-0624/YJ-0624
[308]-[332]	Problema/reinicio baja batería fuente auxiliar 1 HSM2204	MA/R	(3)A2-601	YT-0601/YR-0601
[308]-[332]	Problema/reinicio baja batería fuente auxiliar 2 HSM2204	MA/R	(3)A2-602	YT-0602/YR-0602
[308]-[332]	Problema/reinicio baja batería fuente auxiliar 3 HSM2204	MA/R	(3)A2-603	YT-0603/YR-0603
[308]-[332]	Problema/reinicio baja batería fuente auxiliar 4 HSM2204	MA/R	(3)A2-604	YT-0604/YR-0604
[308]-[332]	Problema/reinicio baja batería fuente auxiliar 1 HSM2300	MA/R	(3)A2-621	YT-0621/YR-0621
[308]-[332]	Problema/reinicio baja batería fuente auxiliar 2 HSM2300	MA/R	(3)A2-622	YT-0622/YR-0622
[308]-[332]	Problema/reinicio baja batería fuente auxiliar 3 HSM2300	MA/R	(3)A2-623	YT-0623/YR-0623
[308]-[332]	Problema/reinicio baja batería fuente auxiliar 4 HSM2300	MA/R	(3)A2-624	YT-0624/YR-0624
[308]-[332]	Problema/reinicio batería ausente fuente auxiliar 1 HSM2204	MA/R	(3)11-601	YM-0601/YR-0601
[308]-[332]	Problema/reinicio batería ausente fuente auxiliar 2 HSM2204	MA/R	(3)11-602	YM-0602/YR-0602
[308]-[332]	Problema/reinicio batería ausente fuente auxiliar 3 HSM2204	MA/R	(3)11-603	YM-0603/YR-0603
[308]-[332]	Problema/reinicio batería ausente fuente auxiliar 4 HSM2204	MA/R	(3)11-604	YM-0604/YR-0604
[308]-[332]	Problema/reinicio batería ausente fuente auxiliar 1 HSM2300	MA/R	(3)11-621	YM-0621/YJ-0621
[308]-[332]	Problema/reinicio batería ausente fuente auxiliar 2 HSM2300	MA/R	(3)11-622	YM-0622/YJ-0622
[308]-[332]	Problema/reinicio batería ausente fuente auxiliar 3 HSM2300	MA/R	(3)11-623	YM-0623/YJ-0623
[308]-[332]	Problema/reinicio batería ausente fuente auxiliar 4 HSM2300	MA/R	(3)11-624	YM-0624/YJ-0624
[308]-[332]	Problema/reinicio cargador fuente auxiliar 1 HSM2204	MA/R	(3)AA-601	YP-0601/YQ-0601
[308]-[332]	Problema/reinicio cargador fuente auxiliar 2 HSM2204	MA/R	(3)AA-601	YP-0602/YQ-0602
[308]-[332]	Problema/reinicio cargador fuente auxiliar 3 HSM2204	MA/R	(3)AA-601	YP-0603/YQ-0603
[308]-[332]	Problema/reinicio cargador fuente auxiliar 4 HSM2204	MA/R	(3)AA-601	YP-0604/YQ-0604
[308]-[332]	Problema/reinicio cargador fuente auxiliar 1 HSM2300	MA/R	(3)AA-621	YP-0621/YQ-0621
[308]-[332]	Problema/reinicio cargador fuente auxiliar 2 HSM2300	MA/R	(3)AA-621	YP-0622/YQ-0622
[308]-[332]	Problema/reinicio cargador fuente auxiliar 3 HSM2300	MA/R	(3)AA-621	YP-0623/YQ-0623
[308]-[332]	Problema/reinicio cargador fuente auxiliar 4 HSM2300	MA/R	(3)AA-621	YP-0624/YQ-0624
Comunicador alterno				
[308]-[351]	Falla/Reinicio de comunicador alterno	MA/R	(3)3A-000	ET-0000/ER-0000
[308]-[351]	Falla/reinicio Radio/Sim de Comunicador alterno	MA/R	(3)AA-001	YX-0001/YZ-0001
[308]-[351]	Problema/reinicio celular comunicador alterno	MA/R	(3)AA-001	YX-0001/YZ-0001
[308]-[352]	Problema/Reinicio de Ethernet de comunicador alterno	MA/R	(3)AA-001	YX-0001/YZ-0001
[308]-[354]	Ausencia/reinicio Receptor 1 Comunicador alterno	MA/R	(3)5A-001	YS-0001/YZ-0001
[308]-[354]	Ausencia/reinicio Receptor 2 Comunicador alterno	MA/R	(3)5A-002	YS-0002/YZ-0002
[308]-[354]	Ausencia/reinicio Receptor 3 Comunicador alterno	MA/R	(3)5A-003	YS-0003/YZ-0003
[308]-[354]	Ausencia/reinicio Receptor 4 Comunicador alterno	MA/R	(3)5A-004	YS-0004/YZ-0004
[308]-[355]	Problema/reinicio Supervisión de Receptor 1 Comunicador alterno	MA/R	(3)5A-001	YS-0001/YK-0001
[308]-[355]	Problema/reinicio Supervisión de Receptor 2 Comunicador alterno	MA/R	(3)5A-001	YS-0001/YK-0001
[308]-[355]	Problema/reinicio Supervisión de Receptor 3 Comunicador alterno	MA/R	(3)5A-001	YS-0001/YK-0001
[308]-[355]	Problema/reinicio Supervisión de Receptor 4 Comunicador alterno	MA/R	(3)5A-001	YS-0001/YK-0001
[308]-[353]	Problema/reinicio Config. SMS Comunicador alterno	MA/R	(3)AA-001	YX-0001/YZ-0001
[308]-[351]	Inicio/Fin Programación Remota	MA/R	(6)27-001	LB-0000/LS-0000
[308]-[351]	Problema/reinicio Comunicador alterno general	MA/R	(3)AA-001	YX-0001/YR-0001
Eventos inalámbricos				
[308]-[361]	Problema/reinicio baja batería zona inalámbrica. ZZZ= zonas inalámbricas 001-128.	MA/R	(3) 84-ZZZ	XT-ZZZZ/XR-ZZZZ
[308]-[361]	Problema/reinicio baja batería dispositivo inalámbrico. ZZZ= 601-616: teclados inalámbricos, 701-764: llaves inalámbricas, 801-864: sirenas inalámbricas, 901-908: repetidores inalámbricos	MA/R	(3) 84-ZZZ	XT-ZZZZ/XR-ZZZZ
[308]-[361]	Problema/reinicio de CA zona inalámbrica	MA/R	(3)A1-ZZZ	AT-ZZZZ/AR-ZZZZ
[308]-[361]	Falla/reinicio dispositivo inalámbrico	MA/R	(3)8A-ZZZ	UT-ZZZZ/UJ-ZZZZ
[308]-[361]	Problema/reinicio Sonda de temperatura inalámbrica	MA/R	(3)8A-ZZZ	KT-ZZZZ/KJ-ZZZZ



Sección #	Definición	Dirección de marcador*	Códigos de ID de contacto automáticos	Códigos rep. SIA autom.**
[308]-[361]	Problema de autoprueba	MA/R	(3)89-ZZZ	YX-ZZZZ/YZ-ZZZZ
[308]-[361]	Falla/reinicio de CA de Repetidor 1	MA/R	(3)A1-901	AT-0901/AR-0901
[308]-[361]	Falla/reinicio de CA de Repetidor 2	MA/R	(3)A1-902	AT-0902/AR-0902
[308]-[361]	Falla/reinicio de CA de Repetidor 3	MA/R	(3)A1-903	AT-0903/AR-0903
[308]-[361]	Falla/reinicio de CA de Repetidor 4	MA/R	(3)A1-904	AT-0904/AR-0904
[308]-[361]	Falla/reinicio de CA de Repetidor 5	MA/R	(3)A1-905	AT-0905/AR-0905
[308]-[361]	Falla/reinicio de CA de Repetidor 6	MA/R	(3)A1-906	AT-0906/AR-0906
[308]-[361]	Falla/reinicio de CA de Repetidor 7	MA/R	(3)A1-907	AT-0907/AR-0907
[308]-[361]	Falla/reinicio de CA de Repetidor 8	MA/R	(3)A1-908	AT-0908/AR-0908
Alarmas misceláneas				
[308]-[001]	Alarma de Coacción - Código ingresado en el teclado	A/R	(1)21-000	HA-0000
[308]-[001]	Abrir después de alarma - Desarmado con la alarma en memoria	A/R	(4)58-000	OR-0000
[308]-[001]	Cierre reciente - La alarma ocurre en el plazo de dos minutos de armar el sistema	A/R	(4)59-UUU	CR-UUUU
[308]-[001]	Robo Verificado - una segunda alarma de cruce de zona ocurre dentro del tiempo de cruce de zona	A/R	(1)39-000	BV-0000
[308]-[001]	Robo No Verificado - una segunda alarma de cruce de zona no ocurre dentro del tiempo de cruce de zona	A/R	(3)78-000	BG-0000
[308]-[001]	Alarma de supervisión de expansor de zona HSM2108/reinicio	A/R	(1)43-000	UA-0000/UH-0000
[308]-[011]	Alarma cancelada antes de que expire el temporizador de cancelación de alarma	A/R	(4)A6-UUU	BC-UUUU
[308]-[011]	PGM2 (entrada silenciosa 24 horas) - Alarma entrada Aux/reinicio	A/R	(1)4A-992	UA-9992/UH-9992
[308]-[011]	PGM2 (entrada audible 24 horas) - Alarma entrada Aux/reinicio	A/R	(1)4A-992	UA-9992/UH-9992
Alarma de prioridad y Eventos de reinicio				
	Alarma de tecla [F]/reiniciar	A/R	(1)1A-000	FA-0000/FH-0000
	Alarma de tecla [M]/reiniciar	A/R	(1)AA-000	MA-0000/MH-0000
	Alarma de tecla [P]/reiniciar	A/R	(1)2A-000	PA-0000/PH-0000
Cierre misceláneo				
[308]-[221]	Anular zona al momento del armado	O/C	(5)7A-ZZZ	UB-ZZZZ
Pruebas				
[308]-[401]	Inicio/Fin Prueba de Paso	T	(6)A7-UUU	TS-UUUU/TE-UUUU
[308]-[401]	Prueba periódica	T	(6)A2-000	RP-0000/RY-0000
[308]-[401]	Prueba de sistema - [*][6] sirena/prueba de comunicaciones	T	(6)A1-000	RX-0000
Mantenimiento				
[308]-[311]	Problema/reinicio general de sistema - Ocurrió/se restauró problema de interf. RF	MA/R	(3) AA-000	YX-0000/YZ/0000
[308]-[311]	Problema de Fuego/Reiniciar	MA/R	(3)73-000	FT-0000/FJ-000
[308]-[314]	Problema de gas/Reiniciar	MA/R	(3)8A-ZZZ	GT-ZZZZ/GJ-ZZZ
[308]-[314]	Problema de calor/Reiniciar	MA/R	E38A-ZZZ	KT-ZZZZ/KJ-ZZZ
[308]-[311]	Activ frío - El sistema ha reiniciado después de pérdida de potencia total	MA/R	(3) A5-000	RR-0000
[308]-[312]	Memoria de eventos 75% llena	MA/R	(6)22-000	JL-0000
[308]-[312]	Entrar DLS - Inicio de sesión de descarga	MA/R	(4)11-000	RB-0000
[308]-[312]	Salir DLS - Detener sesión de descarga	MA/R	(4)12-000	RS-0000
[308]-[312]	Entrar SA - Inicio de sesión de descarga	MA/R	(4)11-000	RB-0000
[308]-[312]	Salir SA - Detener sesión de descarga	MA/R	(4)12-000	RS-0000
[308]-[312]	Entrar Instalador - Se ha ingresado a Programación del instalador	MA/R	(6)27-000	LB-0000
[308]-[312]	Salir Instalador - Se ha salido de Programación del instalador	MA/R	(6)28-000	LS-0000
[308]-[313]	Inicio actualiz firmware de panel /Función Realizada	MA/R	(9)01-900	LB-0900/LS-0900
[308]-[313]	Falla al actualiz firmware de panel	MA/R	(9)02-900	LU-0900
[308]-[401]	Prueba periódica con problema	MA/T	(6)A2-RRR	RP-0000
*	A/R = alarmas/reinicios; T/R = sabotajes/reinicios; O/C = aberturas/cierres; MA/R = alarmas/restauraciones de mantenimiento; T = transmisiones de prueba			
**	UUU = número de usuario (usuario 001-095); ZZZ/ZZZZ = número de zona (01-128).			



Códigos de evento de alarma de zona ID de contacto SIA/reinicio

(según SIA DCS: 'ID de contacto' 01-1999):

La tabla siguiente define el significado de todos los códigos de evento de alarma de ID de contacto/reinicio.

Tabla A-1 Código de Evento de ID de Contacto

Definición de zona	Códigos rep. SIA autom.	Códigos de rep. ID de contacto automáticos
Retardo 1	BA-ZZZZ/BH-ZZZZ	(1) 3A
Retardo 2	BA-ZZZZ/BH-ZZZZ	(1) 3A
Instantáneo	BA-ZZZZ/BH-ZZZZ	(1) 3A
Interior	BA-ZZZZ/BH-ZZZZ	(1) 3A
Presente/Ausente interior	BA-ZZZZ/BH-ZZZZ	(1) 3A
Retardo presente/ausente	BA-ZZZZ/BH-ZZZZ	(1) 3A
Presente/ausente instantáneo	BA-ZZZZ/BH-ZZZZ	(1) 3A
Retardo interior	BA-ZZZZ/BH-ZZZZ	(1) 3A
Zona de día	BA-ZZZZ/BH-ZZZZ	(1) 3A
Zona de noche	BA-ZZZZ/BH-ZZZZ	(1) 3A
24 hr. Robo	BA-ZZZZ/BH-ZZZZ	(1) 3A
Retardado 24 hr. Fuego (inalámbrica)	FA-ZZZZ/FH-ZZZZ	(1) 1A
Estándar 24 hr. Fuego (inalámbrica)	FA-ZZZZ/FH-ZZZZ	(1) 1A
24 hr. Rociador	SA-ZZZZ/SH-ZZZZ	(1) 13
Baja temperatura de 24 horas	ZA-ZZZZ/ZH-ZZZZ	(1) 59
Alta temperatura de 24 horas	ZA-ZZZZ/ZH-ZZZZ	(1) 58
24 hr. Sabotaje con retención	BA-ZZZZ/BH-ZZZZ	(1) 3A
24 hr. No alarma	BA-ZZZZ/BH-ZZZZ	(1) 3A
24 hr. Sabotaje sin retención	TA-ZZZZ/TR-ZZZZ	(3) 83
Armado momentáneo de interr. de llave	BA-ZZZZ/BH-ZZZZ	(1) 3A
Armado sostenido de interr. de llave	BA-ZZZZ/BH-ZZZZ	(1) 3A
Desarmado momentáneo de interr. de llave	BA-ZZZZ/BH-ZZZZ	(1) 3A
Desarmado sostenido de interr. de llave	BA-ZZZZ/BH-ZZZZ	(1) 3A
24 hr. De supervisión	US-ZZZZ/UR-ZZZZ	(1) 5A
24 hr. Zumbador de supervisión	UA-ZZZZ/UH-ZZZZ	(1) 5A
24 hr. Fuego autoverificado (inalámbrico)	FA-ZZZZ/FH-ZZZZ	(1) 1A
Supervisión de Fuego	FS-ZZZZ/FV-ZZZZ	(2) AA
24 hr. Gas	GA-ZZZZ/GH-ZZZZ	(1) 51
24 hr. Alarma CO	GA-ZZZZ/GH-ZZZZ	(1) 62
24 hr. Asalto	HA-ZZZZ/HH-ZZZZ	(1) 22
24 hr. Pánico	PA-ZZZZ/PH-ZZZZ	(1) 2A
24 hr. Inundación	WA-ZZZZ/WH-ZZZZ	(1) 54
Calor 24 horas	KA-ZZZZ/KH-ZZZZ	(1) 58
24 hr. Médica	MA-ZZZZ/MH-ZZZZ	(1) AA
24 hr. Emergencia	QA-ZZZZ/QH-ZZZZ	(1) A1
Zona de sirena de puerta/ Reiniciar	BH-ZZZZ/BH-ZZZZ	(1) 3A
ZZZ/ZZZ = Zonas 001-128		



ROSARIO
SEGURIDAD

Apéndice B: Biblioteca de palabras

Elemento #	Texto	Elemento #	Texto	Elemento #	Texto	Elemento #	Texto	Elemento #	Texto	Elemento #	Texto
001	Abortado	042	Control	083	Cochera	124	Movimiento	165	Tienda	206	E
002	CA	043	Fecha	084	Gas	125	No	166	Lado	207	F
003	Acceso	044	De hija	085	Vidrio	126	Norte	167	Sirena	208	G
004	Activo	045	Grados	086	Adiós	127	No	168	Deslizante	209	H
005	Actividad	046	Retardo	087	Gimnasio	128	Ahora	169	Humo	210	I
006	Alarma	047	Cuarto de estar	088	Vestíbulo	129	Número	170	De hijo	211	J
007	Todos	048	Escritorio	089	Calor	130	Desactivado	171	Sonido	212	K
008	AM	049	Detector	090	Hola	131	Oficina	172	Sur	213	L
009	Área	050	Comedor	091	Ayuda	132	OK	173	Especial	214	M
010	Armar	051	Desarmado	092	Alto	133	Activado	174	Escaleras	215	N
011	Armado	052	Puerta	093	Hogar	134	Abierto	175	Presencia	216	O
012	Armar	053	Abajo	094	Casa	135	Abierto	176	Sol	217	P
013	Ático	054	Descarga	095	En	136	Pánico	177	De supervisión	218	Q
014	Auxiliar	055	Abajo	096	Instalar	137	Partición	178	Sistema	219	R
015	Ausencia	056	Cajón	097	Interior	138	Patio	179	Sabotaje	220	S
016	Bebé	057	Vía de acceso	098	Intrusión	139	Mascota	180	Temperatura	221	T
017	Posterior	058	Conducto	099	Inválido	140	Teléfono	181	Prueba	222	U
018	Barra	059	Emergencia	100	Es	141	Por favor	182	Tiempo	223	V
019	Sótano	060	Este	101	Tecla	142	PM	183	A	224	W
020	Baño	061	Ahorrador de energía	102	Muchachos	143	Policía	184	Pantalla táctil	225	X
021	Batería	062	Ingrese	103	Cocina	144	Piscina	185	Problema	226	Y
022	Recámara	063	Entrada	104	Llave de retención	145	Pórtico	186	Desanular	227	Z
023	Bono	064	Error	105	Lavandería	146	Alimentar	187	Unidad	228	(Espacio)
024	Inferior	065	Ejercicio	106	Izquierda	147	Pulse	188	Arriba	229	' (Apóstrofe)
025	Pasadizo	066	Salir	107	Nivel	148	Programa	189	Oeste	230	- (Guión)
026	Edificio	067	Exterior	108	Biblioteca	149	Progreso	190	Ventana	231	_ (Subrayado)
027	Autobús	068	Fábrica	109	Luz	150	Tranquilo	191	Zona	232	*
028	Anular	069	Falla	110	Luces	151	Posterior	192	0	233	#
029	Anulado	070	Familia	111	Sala	152	Receptor	193	1	234	:
030	Alojamientos	071	Del papá	112	Carga	153	Reporte	194	2	235	/
031	Cancelado	072	Características	113	Cargando	154	RF	195	3	236	?
032	Automóvil	073	Cerca	114	Bajo	155	Derecha	196	4		
033	Carbón	074	Incendio	115	Más bajo	156	Sala	197	5		
034	Central	075	Primero	116	Principal	157	Seguro	198	6		
035	Timbre	076	Piso	117	Maestro	158	Programa	199	7		
036	Cerrado	077	Fuerza	118	Tapete	159	Pantalla	200	8		
037	Armario	078	Salón	119	Médica	160	Segundo	201	9		
038	Cierre	079	Congelación	120	Memoria	161	Sensor	202	A		
039	Código	080	Delantero	121	Menú	162	Servicio	203	B		
040	Alternativo	081	Horno	122	Monóxido	163	Cabaña	204	C		
041	Computadora	082	Galería	123	De mamá	164	Choque	205	D		



ROSARIO
SEGURIDAD

Apéndice C: Tablas de programación de plantilla

Las tablas siguientes muestran las opciones de programación para los dígitos 1-5 de la programación de la plantilla.

- Dígito 1 – Opciones de definición de zona 1-8**

Un “0” en la ubicación del dígito 1 indica que la configuración de fábrica para las primeras 8 zonas están vigentes a menos que se reemplace.

Opción	Zn1	Zn2	Zn3	Zn4	Zn5	Zn6	Zn7	Zn8	Definiciones de zona (Opciones 1- 6)
1	001	003	003	003	004	004	004	004	001 Retardo 1
2	001	003	003	005	005	005	005	008	003 Instantáneo
3	001	003	003	005	005	005	005	007	004 Interior
4	001	001	003	003	003	003	003	003	005 Presente/Ausente interior
5	001	003	003	006	005	005	005	005	006 Retardo presente/ausente
6	001	003	003	006	005	005	005	008	007 Retardada 24 hr. Fuego (inalámbrica)
Consulte “[001] Tipo de zona” en página 31 para más detalles.									008 Estándar 24 hr. Fuego (inalámbrica)

- Dígito 2 – Opciones de configuración de EOL del sistema**

Opción	Zn1	[13] bit 1	[13] bit 2
1	Bucles NC	Activado	Desactivado
2	SEOL	Desactivado	Desactivado
3	DEOL	Desactivado	Activado

- Dígito 3 – Opciones de comunicaciones de código de reporte**

Entrada	Plantilla	Programación
1	Deshabilitado	[380] Comun. conmuta 1 - Bit 1 Comunicaciones habilitadas - Apagado
2	Receptores 1 y 2 SIA con respaldo	[380] Comun. conmuta 1 - Bit 1 Comunicaciones habilitadas - Encendido [350] Formatos del comunicador - [001] Receptor 1 - 04 SIA [350] Formatos del comunicador - [002] Receptor 2 - 04 SIA [350] Formatos del comunicador - [003] Receptor 3 - 04 SIA [350] Formatos del comunicador - [004] Receptor 4 - 04 SIA [381] Comun. conmuta 2 - Bit 2 Retorno de llamada de sirena - Apagado [384] Respaldo de comun. - Bit 2 Respaldo de Receptor 2 - Encendido [384] Respaldo de comun. - Bit 2 Respaldo de Receptor 2 - Apagado [384] Respaldo de comun. - Bit 2 Respaldo de Receptor 2 - Apagado [300] Camino de comun. - [001] Receptor 1 - 01 PSTN [300] Camino de comun. - [002] Receptor 2 - 01 PSTN [300] Camino de comun. - [003] Receptor 3 - 01 PSTN [300] Camino de comun. - [004] Receptor 4 - 01 PSTN
3	Receptor 1 SIA, Receptor 2 CID con respaldo	[380] Comun. conmuta 1 - Bit 1 Comunicaciones habilitadas - Encendido [350] Formatos del comunicador - [001] Receptor 1 - 03 CID [350] Formatos del comunicador - [002] Receptor 2 - 04 SIA [350] Formatos del comunicador - [003] Receptor 3 - 04 SIA [350] Formatos del comunicador - [004] Receptor 4 - 04 SIA [384] Respaldo de comun. - Bit 2 Respaldo de Receptor 2 - Encendido [384] Respaldo de comun. - Bit 2 Respaldo de Receptor 2 - Apagado [384] Respaldo de comun. - Bit 2 Respaldo de Receptor 2 - Apagado [300] Camino de comun. - [001] Receptor 1 - 01 PSTN [300] Camino de comun. - [002] Receptor 2 - 01 PSTN [300] Camino de comun. - [003] Receptor 3 - 01 PSTN [300] Camino de comun. - [004] Receptor 4 - 01 PSTN

4	Receptor 1 SIA	[380] Comun. conmuta 1 - Bit 1 Comunicaciones habilitadas - Encendido [350] Formatos del comunicador - [001] Receptor 1 - 04 SIA [350] Formatos del comunicador - [002] Receptor 2 - 04 SIA [350] Formatos del comunicador - [003] Receptor 3 - 04 SIA [350] Formatos del comunicador - [004] Receptor 4 - 04 SIA [381] Comun. conmuta 2 - Bit 2 Retorno de llamada de sirena - Apagado [384] Respaldo de comun. - Bit 2 Respaldo de Receptor 2 - Apagado [384] Respaldo de comun. - Bit 2 Respaldo de Receptor 2 - Apagado [384] Respaldo de comun. - Bit 2 Respaldo de Receptor 2 - Apagado [300] Camino de comun. - [001] Receptor 1 - 01 PSTN [300] Camino de comun. - [002] Receptor 2 - 01 PSTN [300] Camino de comun. - [003] Receptor 3 - 01 PSTN [300] Camino de comun. - [004] Receptor 4 - 01 PSTN
5	Receptor 1 CID	[380] Comun. conmuta 1 - Bit 1 Comunicaciones habilitadas - Encendido [350] Formatos del comunicador - [001] Receptor 1 - 03 CID [350] Formatos del comunicador - [002] Receptor 2 - 03 CID [350] Formatos del comunicador - [003] Receptor 3 - 03 CID [350] Formatos del comunicador - [004] Receptor 4 - 03 CID [384] Respaldo de comun. - Bit 2 Respaldo de Receptor 2 - Apagado [384] Respaldo de comun. - Bit 2 Respaldo de Receptor 2 - Apagado [384] Respaldo de comun. - Bit 2 Respaldo de Receptor 2 - Apagado [300] Camino de comun. - [001] Receptor 1 - 01 PSTN [300] Camino de comun. - [002] Receptor 2 - 01 PSTN [300] Camino de comun. - [003] Receptor 3 - 01 PSTN [300] Camino de comun. - [004] Receptor 4 - 01 PSTN
6	Receptores 1 y 2 CIA con respaldo	[380] Comun. conmuta 1 - Bit 1 Comunicaciones habilitadas - Encendido [350] Formatos del comunicador - [001] Receptor 1 - 03 CID [350] Formatos del comunicador - [002] Receptor 2 - 03 CID [350] Formatos del comunicador - [003] Receptor 3 - 03 CID [350] Formatos del comunicador - [004] Receptor 4 - 03 CID [384] Respaldo de comun. - Bit 2 Respaldo de Receptor 2 - Encendido [384] Respaldo de comun. - Bit 2 Respaldo de Receptor 2 - Apagado [384] Respaldo de comun. - Bit 2 Respaldo de Receptor 2 - Apagado [300] Camino de comun. - [001] Receptor 1 - 01 PSTN [300] Camino de comun. - [002] Receptor 2 - 01 PSTN [300] Camino de comun. - [003] Receptor 3 - 01 PSTN [300] Camino de comun. - [004] Receptor 4 - 01 PSTN

• **Dígito 4 – Opciones de configuración de código de reporte**

Opción	Grupo común	Problemas seleccionados	Aberturas/cierres	Entrar/Salir de DLS/Instalador
1	✓			✗
2	✓	✓		✗
3	✓		✓	✗
4	✓	✓	✓	✗
5	✓	✓		✗
6	✓		✓	✗
7	✓	✓	✓	✗
8	✓			

✓ indica incluido, en blanco indica configuración por defecto, ✗ indica deshabilitado



• **Grupo común – Habilita/Deshabilita todos los códigos de reporte**

Grupo común	Programación de grupo común
Fija todos los códigos de reporte a automático	[308] Reporte de eventos - Todos los eventos activados
Direcciones de llamada de alarma/reinicio habilitado	[311][001] Alarma/Reiniciar de Partición 1 - Bit 1 Receptor 1 - Encendido [311][001] Alarma/Reiniciar de Partición 1 - Bit 2 Receptor 2 - Apagado [311][001] Alarma/Reiniciar de Partición 1 - Bit 3 Receptor 3 - Apagado [311][001] Alarma/Reiniciar de Partición 1 - Bit 4 Receptor 4 - Apagado
Direcciones de llamada de sabotaje/reinicio habilitadas	[311][002] Sabotaje/Reiniciar Partición 1 - Bit 1 Receptor 1 - Apagado [311][002] Sabotaje/Reiniciar Partición 1 - Bit 2 Receptor 2 - Apagado [311][002] Sabotaje/Reiniciar Partición 1 - Bit 3 Receptor 3 - Apagado [311][002] Sabotaje/Reiniciar Partición 1 - Bit 4 Receptor 4 - Apagado
Direcciones de llamada de apertura/cierre habilitadas	[311][003] Abrir/cerrar Partición 1 - Bit 1 Receptor 1 - Apagado [311][003] Abrir/cerrar Partición 1 - Bit 2 Receptor 2 - Apagado [311][003] Abrir/cerrar Partición 1 - Bit 3 Receptor 3 - Apagado [311][003] Abrir/cerrar Partición 1 - Bit 4 Receptor 4 - Apagado
Direcciones de llamada de mantenimiento habilitadas	[309][001] Mantenimiento - Bit 1 Receptor 1 - Encendido [309][001] Mantenimiento - Bit 2 Receptor 2 - Apagado [309][001] Mantenimiento - Bit 3 Receptor 3 - Apagado [309][001] Mantenimiento - Bit 4 Receptor 4 - Apagado
Direcciones de llamada de transmisión de prueba deshabilitadas	[309][002] Transmisión de prueba - Bit 1 Receptor 1 - Apagado [309][002] Transmisión de prueba - Bit 2 Receptor 2 - Apagado [309][002] Transmisión de prueba - Bit 3 Receptor 3 - Apagado [309][002] Transmisión de prueba - Bit 4 Receptor 4 - Apagado

• **Problemas seleccionados - Habilita los problemas siguientes**

Grupo de problemas seleccionados	Programación de problemas seleccionados
Batería	[308][301] - Bit 3 Baja batería de panel - Encendido [308][301] - Bit 4 Reiniciar baja batería de panel - Encendido [308][301] - Bit 5 Batería ausente de panel - Encendido [308][301] - Bit 6 Reiniciar batería ausente de panel - Encendido [308][331] - Bit 3 Baja batería de módulo - Encendido [308][331] - Bit 4 Reiniciar baja batería de módulo - Encendido [308][331] - Bit 5 Batería ausente de módulo - Encendido [308][331] - Bit 6 Reiniciar batería ausente de módulo - Encendido
Falla de CA	[308][301] - Bit 1 Problema de CA de panel - Apagado [308][301] - Bit 2 Reiniciar problema de CA de panel - Apagado [308][331] - Bit 1 Problema de CA de módulo - Apagado [308][331] - Bit 2 Reiniciar problema de CA de módulo - Apagado
Problema Circuito Sirena	[308][302] - Bit 1 Problema de sirena de panel - Encendido [308][302] - Bit 2 Reiniciar Problema de sirena de panel - Encendido
Alarma de Fuego	[308][311] - Bit 3 Problema de Fuego - Encendido [308][311] - Bit 4 Reiniciar Problema de Fuego - Encendido [308][305] - Bit 3 Problema de humo de 2 hilos - Encendido [308][305] - Bit 4 Reiniciar Problema de humo de 2 hilos - Encendido
Problema de fuente de alimentación Aux.	[308][302] - Bit 5 Problema AUX de panel - Encendido [308][302] - Bit 6 Reiniciar Problema AUX de panel - Encendido [308][332] - Bit 5 Problema AUX de módulo - Encendido [308][332] - Bit 6 Reiniciar Problema AUX de módulo - Encendido
Avería de TLM	[308][302] - Bit 3 Problema TLM de panel - Apagado [308][302] - Bit 4 Reiniciar Problema TLM de panel - Encendido
Sabotaje General de Sistema	[308][101] - Bit 3 Problema de sabotaje de módulo - Apagado [308][101] - Bit 4 Reiniciar sabotaje de módulo - Apagado
Supervisión del sistema general	[308][332] - Bit 3 Problema de supervisión de módulo - Encendido [308][332] - Bit 4 Reiniciar supervisión de módulo - Encendido

- **Aberturas y cierres** - Establece códigos de reporte de marcado residencial para todas las aberturas y cierres

Grupo de aberturas/cierres	Programación de aberturas/cierres
Habilitar todos los reportes de usuario Abrir/Cerrar	[308][201] - Bit 1 Cierre de usuario - Encendido [308][201] - Bit 2 Abertura de usuario - Encendido [308][201] - Bit 3 Cierre de partición - Apagado [308][201] - Bit 4 Abertura de partición - Apagado [308][201] - Bit 5 Cierre especial - Encendido [308][201] - Bit 6 Abertura especial - Encendido [308][202] - Bit 1 Cierre automático - Encendido [308][202] - Bit 2 Abertura automática - Encendido [308][202] - Bit 3 Cancelación automática - Encendido

- **Grupo de reinicio de alarma de zona** - Deshabilita todos los códigos de reporte de reinicio de alarma de zona

Grupo de reinicio de alarma de zona	Programación de Entrar/Salir de DLS/Instalador
Reiniciar códigos de reporte de alarma de zona	[307][001] - Bit 2 Reinicio de alarma - Apagado [307][002] - Bit 2 Reinicio de alarma - Apagado [307][003] - Bit 2 Reinicio de alarma - Apagado [307][004] - Bit 2 Reinicio de alarma - Apagado [307][005] - Bit 2 Reinicio de alarma - Apagado [307][006] - Bit 2 Reinicio de alarma - Apagado [307][007] - Bit 2 Reinicio de alarma - Apagado [307][008] - Bit 2 Reinicio de alarma - Apagado [307][009] - [128] Bit 2 Reinicio de alarma - Apagado

- **Entrar/Salir modo Instalador y Entrar/Salir modo DLS**

Grupo Entrar/Salir de DLS/Instalador	Programación de Entrar/Salir de DLS/Instalador
DLS/Instalador Deshabilitado	[308][312] - Bit 1 Entrar Instalador - Apagado [308][312] - Bit 2 Salir Instalador - Apagado [308][312] - Bit 3 Entrar DLS - Apagado [308][312] - Bit 4 Salir DLS - Apagado [308][312] - Bit 5 Entrar SA - Apagado [308][312] - Bit 6 Salir SA - Apagado

- **Opciones de conexión DLS de 5 dígitos**

Opción	Sección de programación	Configuración de Conexión DLS/Devolución de llamada
1	[401] opción 1 Desactivado opción 3 Desactivado opción 4 Desactivado [406] 000	Doble llamada deshabilitada Devolución de llamada Deshabilitada Usuario inició llamada Deshabilitada Cantidad de timbres para responder Deshabilitado
2	[401] Opción 1 ENCENDIDO opción 3 Desactivado opción 4 Desactivado [406] 008	Doble llamada habilitada Devolución de llamada Deshabilitada Usuario inició llamada Deshabilitada Cantidad de timbres para responder es 8
3	[401] Opción 1 ENCENDIDO Opción 3 ENCENDIDO opción 4 Desactivado [406] 008	Doble llamada habilitada Devolución de llamada Habilidadada Usuario inició llamada Deshabilitada Cantidad de timbres para responder es 8
4	[401] Opción 1 ENCENDIDO opción 3 Desactivado Opción 4 ENCENDIDO [406] 008	Doble llamada habilitada Devolución de llamada Deshabilitada Usuario inició llamada Habilidadada Cantidad de timbres para responder es 8

Después de introducir un código de programación válido de la plantilla de 5 dígitos, el sistema pide los datos siguientes en la secuencia enumerada:

1. Número de teléfono de la estación central

Programa el número de teléfono de la estación central requerido. Pulse [#] para completar su entrada.

Este número de teléfono se ingresa en la sección de programación [301][001].

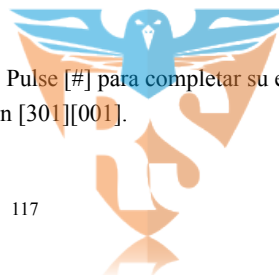

ROSARIO
SEGURIDAD

2. Código de cuenta de la estación central (código de 6 dígitos)

Programa el código de cuenta del sistema. Los 6 dígitos se deben ingresar en orden para completar su entrada.

Este código de cuenta se ingresa en la sección de programación [310][000].

3. Código de acceso de DLS (código de 6 dígitos)

Programa el código de acceso DLS requerido. Los 6 dígitos se deben ingresar en orden para completar su entrada.

Este código de acceso se ingresa en la sección de programación [453].

4. Retardo de entrada 1 y retardo de salida

Ingrese el retardo de entrada 1 de 3 dígitos (en segundos) seguido por el retardo de salida deseado de 3 dígitos (en segundos). Estas entradas afectan a todas las particiones.

Los 3 dígitos se deben ingresar en orden para completar la entrada de cada sección.

Estos valores se ingresan en las secciones de programación [005][001]-[008] entrada 1 y 3 respectivamente.

5. Código del instalador

Ingrese el código de acceso del instalador de 4 o 6 dígitos (dependiente de la sección [041]). Los dígitos se deben ingresar en orden para completar la entrada de la sección.

Este código se ingresa en la sección de programación [006][001].

Después de que se ha programado el código del instalador, el sistema vuelve al menú base de programación del instalador.

Toda la información de programación regresa a sus valores de fábrica después de realizar un retorno a la configuración de fábrica del software o hardware del panel. El código de programación de la plantilla de 5 dígitos regresa a su valor de fábrica de 01111.

NOTA: Al pulsar la tecla numeral se avanza en la programación de la plantilla, aceptando lo que se visualiza en estas ubicaciones, potencialmente sobrescribiendo la programación deseada. Dependiendo de la opción programada, restablecer los valores por defecto usando la programación de la plantilla puede no ser posible.



ROSARIO
SEGURIDAD

Appendix D: Regulatory Approvals

FCC COMPLIANCE STATEMENT

CAUTION: Changes or modifications not expressly approved by Digital Security Controls could void your authority to use this equipment.

This equipment has been tested and found to comply with the limits for a Class B digital device, pursuant to Part 15 of the FCC Rules. These limits are designed to provide reasonable protection against harmful interference in a residential installation. This equipment generates, uses and can radiate radio frequency energy and, if not installed and used in accordance with the instructions, may cause harmful interference to radio communications. However, there is no guarantee that interference will not occur in a particular installation. If this equipment does cause harmful interference to radio or television reception, which can be determined by turning the equipment off and on, the user is encouraged to try to correct the interference by one or more of the following measures:

- Re-orient the receiving antenna.
- Increase the separation between the equipment and receiver.
- Connect the equipment into an outlet on a circuit different from that to which the receiver is connected.
- Consult the dealer or an experienced radio/television technician for help. The user may find the following booklet prepared by the FCC useful: "How to Identify and Resolve Radio/Television Interference Problems". This booklet is available from the U.S. Government Printing Office, Washington D.C. 20402, Stock # 004-000-00345-4.

IMPORTANT INFORMATION

This equipment complies with Part 68 of the FCC Rules. On the side of this equipment is a label that contains, among other information, the FCC registration number and ringer equivalence number (REN) for this equipment. If requested, this number must be provided to the Telephone Company. HS2128 Product Identifier US: F53AL01BHS2128
REN:0.1B
USOC Jack:RJ-31X

Telephone Connection Requirements

A plug and jack used to connect this equipment to the premises wiring and telephone network must comply with the applicable FCC Part 68 rules and requirements adopted by the ACTA. A compliant telephone cord and modular plug is provided with this product. It is designed to be connected to a compatible modular jack that is also compliant. See installation instructions for details.

Ringer Equivalence Number (REN)

The REN is used to determine the number of devices that may be connected to a telephone line. Excessive RENs on a telephone line may result in the devices not ringing in response to an incoming call.

In most but not all areas, the sum of RENs should not exceed five (5.0). To be certain of the number of devices that may be connected to a line, as determined by the total RENs, contact the local Telephone Company. For products approved after July 23, 2001, the REN for this product is part of the product identifier that has the format.

US: AAAEQ##TXXXX. The digits represented by ## are the REN without a decimal point (e.g., 03 is a REN of 0.3). For earlier products, the REN is separately shown on the label.

Incidence of Harm

If this equipment HS2016/HS2032/HS2064/HAS2128 causes harm to the telephone network, the telephone company will notify you in advance that temporary discontinuance of service may be required. But if advance notice is not practical, the Telephone Company will notify the customer as soon as possible. Also, you will be advised of your right to file a complaint with the FCC if you believe it is necessary.

Changes in Telephone Company Equipment or Facilities

The Telephone Company may make changes in its facilities, equipment, operations or procedures that could affect the operation of the equipment. If this happens the Telephone Company will provide advance notice in order for you to make necessary modifications to maintain uninterrupted service.

Equipment Maintenance Facility

If trouble is experienced with this equipment HS2016/HS2032/HS2064/HAS21284 for repair or warranty information, please contact the facility indicated below. If the equipment is causing harm to the telephone network, the Telephone Company may request that you disconnect the equipment until the problem is solved. This equipment is of a type that is not intended to be repaired by the end user.
DSC c/o APL Logistics, 757 Douglas Hill Rd., Lithia Springs, GA 30122

Additional Information

Connection to party line service is subject to state tariffs. Contact the state public utility commission, public service commission or corporation commission for information.

Alarm dialling equipment must be able to seize the telephone line and place a call in an emergency situation. It must be able to do this even if other equipment (telephone, answering system, computer modem, etc.) already has the telephone line in use. To do so, alarm dialling equipment must be connected to a properly installed RJ-31X jack that is electrically in series with and ahead of all other equipment attached to the same telephone line. Proper installation is depicted in the figure below. If you have any questions concerning these instructions, you should consult your telephone company or a qualified installer about installing the RJ-31X jack and alarm dialling equipment for you.

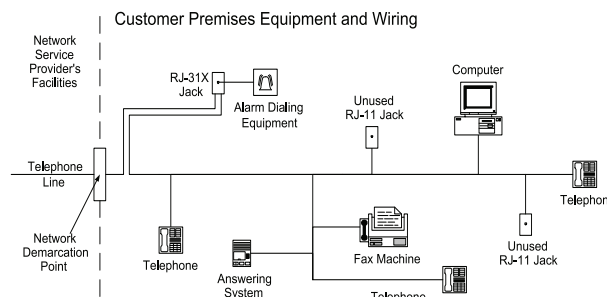

INDUSTRY CANADA STATEMENT

NOTICE: This Equipment, HS2016/HS2032/HS2064/HAS2128, meets the applicable Industry Canada Terminal Equipment Technical Specifications. This is confirmed by the registration number. The abbreviation, IC, before the registration number signifies that registration was performed based on a Declaration of Conformity indicating that Industry Canada technical specifications were met. It does not imply that Industry Canada approved the equipment

NOTICE: The Ringer Equivalence Number (REN) for this terminal equipment is 0.1. The REN assigned to each terminal equipment provides an indication of the maximum number of terminals allowed to be connected to a telephone interface. The termination on an interface may consist of any combination of devices subject only to the requirement that the sum of the Ringer Equivalence Numbers of all devices does not exceed five.

L'indice d'équivalence de la sonnerie (IES) sert à indiquer le nombre maximal de terminaux qui peuvent être raccordés à une interface téléphonique. La terminaison d'une interface peut consister en une combinaison quelconque de dispositifs, à la seule condition que la somme d'indices d'équivalence de la sonnerie de tous les dispositifs n'excède pas 5.

Certification Number:
IC: 160A-HS2128

This Class B digital apparatus complies with Canadian ICES-003.
Cet appareil numérique de la classe B est conforme à la norme NMB-003 du Canada.



ROSARIO SEGURIDAD

Instalaciones UL/ULC

Este producto se ha probado y se ha encontrado que cumple con los estándares siguientes:

- UL1610 Unidades de alarma de robo de Estación central
- UL365 Unidades y sistemas de alarma de robo conectados con la estación de policía
- UL1023 Unidades de sistema de alarma de robo en el hogar
- UL985 Unidades de sistema de advertencia de fuego en el hogar
- UL1635 Unidades de sistema del comunicador de alarma digital
- UL1637 Equipo de señalización de cuidado médico en el hogar
- ULC-S304-06 Centro de recepción de señal y Unidades de control de alarma de robo en las instalaciones
- ULC-S559-04 Equipo para Centros y sistemas receptores de señal de fuego
- ULC-S545-02 Unidades de control residenciales de sistema de advertencia de fuego
- ORD-C1023-1974 Unidades de sistema de alarma de robo en el hogar

Este producto también se ha probado y se ha encontrado que cumple con la norma de paneles de control ANSI/SIA CP-01-2010 – Funciones para la reducción de falsas alarmas.

Este producto está homologado por UL/ULC en las categorías siguientes:

- AMCX/AMCXC Unidades de alarma de estaciones centrales
- APAW Unidades de alarma conectadas con la estación de policía
- DAYRC Unidades de sistema de alarma de fuego de estación central
- UTOU/UTOUC Unidades de control y accesorios, Tipo de sistema de hogar
- NBSX/NBSXC Unidades de sistema de alarma de robo en el hogar
- Paneles de control AMTB, Reducción de falsa alarma SIA

El producto se etiqueta con las marcas UL y ULC junto con la declaración de conformidad de SIA CP-01 (también clasificado de acuerdo con la norma SIA-CP-01) como prueba de cumplimiento con las normas antes mencionadas. Para más información sobre los listados de este producto, consulte también las guías de listados oficiales publicadas en el sitio web de UL (www.ul.com) debajo de la sección Online Directions.

zzzzzzzzzzInstalaciones residenciales de fuego y robo UL/ULC:

Para instalaciones de ULC, consulte la norma para la instalación de sistemas residenciales de alerta de fuego, CAN/ULC-S540.

- Todas las zonas de tipo robo deberán configurarse como SEOL o DEOL (consulte la sección [002], el bit 10 o 11 deberá estar ENCENDIDO)
- Utilice por lo menos un detector de humo PG9926 o PG9916 para instalaciones de fuego (sección [001], la zona de fuego será programada como tipo 025)
- El retardo de la entrada no excederá 45 segundos (vea la sección [005])
- El retardo de la entrada no excederá 60 segundos (vea la sección [005])
- El tiempo de espera mínimo de la sirena es 4 minutos (consulte la sección [005])

Nota: Para instalaciones residenciales de fuego ULC el tiempo de espera mínimo de la sirena es 5 minutos

Para instalaciones de cuidado médico en el hogar UL el tiempo de espera mínimo de la sirena es 5 minutos.

Para instalaciones comerciales contra robo UL el tiempo de espera mínimo de la sirena es 15 minutos.

- Deberá habilitarse señaliz. de fuego temporal de tres (sección [013], opción 8 ENCENDIDA)
- Deberá habilitarse armado/desarmado al usar llave inalámbrica PG4939, PG4929, PG4949 (sección [014], la opción 1 deberá estar ENCENDIDA)
- Un código será necesario para anular (sección [023], la opción 4 estará ENCENDIDA)
- Deberá habilitarse pitidos de avería (sección [022], la opción 7 deberá estar ENCENDIDA)
- Deberá habilitarse LED de indicación de avería CA (Programación de teclado, sección [022], las opciones 5 y 6 deberán estar ENCENDIDAS)
- Deberá habilitarse comunicador DACT para monitoreo de estación de supervisión (sección [380], la opción 1 deberá estar ENCENDIDA)

Nota: El comunicador DACT para este producto no tiene seguridad de línea.

- Deberá habilitarse el Monitoreo de Línea Telefónica (TLM) (sección [015], la opción 7 deberá estar ENCENDIDA)

Nota: Este producto será programado para realizar de 5 (mínimo) a 10 (máximo) intentos para la comunicación de un evento a la estación supervisora. Si no puede hacerlo, se genera una avería de Fallo de Comunicación (FTC).

- El ciclo de transmisión de prueba será fijado para la transmisión mensual (consulte la sección [351])

Nota: Para instalaciones residenciales/comerciales ULC configure transmisión diaria de prueba

- La ventana de supervisión inalámbrica deberá estar fijada a 4 horas para instalaciones de fuego (Programación inalámbrica, la sección [804]>[802] deberá estar programada con el valor 16)
- La ventana de supervisión inalámbrica deberá estar fijada a 4 horas para instalaciones de robo solamente (Programación inalámbrica, la sección [804]>[802] deberá estar programada con el valor 96)
- Deberá habilitarse la detección de interferencia RF (consulte la Programación inalámbrica (sección [804][801], la opción 00 deberá estar APAGADA)
- Las nuevas alarmas desconectarán el audio bidireccional (sección [022], opción 6 APAGADA)

La Estación central UL y la Policía se conectan con el servicio de seguridad de línea estándar o cifrada

- La instalación debe utilizar los modelos TL2803G(R) interfaz IP/3G, 3G2080(R) interfaz 3G o TL280(R) interfaz IP, que se comunican a través de una red de datos celulares o por una red Ethernet 10/100BaseT al receptor compatible Sur-Gard System I/II/III/IV.
- El tiempo de sondeo será 200 segundos y el tiempo de detección comprometido será 6 minutos.
- Para aplicaciones de seguridad de línea cifrada, los modelos TL2803G(R) interfaz IP/3G, 3G2080(R) interfaz 3G o TL280(R) interfaz IP deberán tener habilitada la llave de cifrado (el algoritmo de cifrado AES 128-bit es validado según NIST Certificado No. xxx).

- Deberá habilitarse la ventana de supervisión inalámbrica (consulte la Programación inalámbrica, secciones [804]>[802])

Mercantil local UL, la Estación central y la Policía se conectan sin servicio de seguridad de línea.

- La instalación utilizará una sirena homologada por UL para las alarmas locales mercantiles. Un ejemplo de una sirena homologada por UL que se puede utilizar es la sirena Amseco modelo MBL10B con alojamiento de sirena modelo AB-12. Las conexiones desde la unidad de control a la sirena serán hechas en conductos. (Opcional para la estación central)
- El tiempo de espera de la sirena será programado para 15 minutos como mínimo
- Por lo menos deberá emplearse un teclado remoto del sistema con interruptor contra sabotaje.
- Deberá habilitarse el DACT integral y estar programado para proporcionar una transmisión de batería baja
- El panel de control deberá estar en un alojamiento resistente a ataques. Deberá emplearse el alojamiento CMC-1 o el PC4050CA resistente a los ataques homologados por separado
- El tiempo de retardo máximo de entrada no excederá 45s como resultado de la prueba de ataque. El tiempo de retardo máximo de salida no excederá 60 segundos.
- Deberá usarse un interruptor contra sabotaje para proteger la cubierta del alojamiento de la unidad de control. También deberá usarse un interruptor contra sabotaje en el teclado posterior para detectar el retiro de la pared.
- Deberá habilitarse la verificación de 24 h en la transmisión
- Confirmación de abierto/cerrado habilitada. (No Estación de policía)
- La instalación utilizará el marcador interno (DACT) solo o junto con los modelos TL2803G(R) IP/interfaz 3G, 3G2080(R) interfaz 3G o TL280(R) interfaz IP, que se comunican a través de una red de datos celulares o por una red Ethernet 10/100BaseT con el receptor compatible Sur-Gard System I/II/III/IV.

Equipo de señalización de cuidado médico en el hogar UL

- Debe haber por lo menos dos teclados, y uno de ellos debe ser de los modelos compatibles de teclados HS2LED, HS2LCD(P), HS2ICN(P), HS2LCDF(P), HS2ICNRF(P), HS2ICNRF(P)9
- Cada sistema será programado para activar una señal de avería audible dentro de 90 segundos de la pérdida de la memoria del microprocesador

Instalaciones de monitoreo de fuego y robo de Estación Central ULC

- Para requisitos de la instalación, niveles de seguridad, módulos de comunicación y configuraciones (consulte la Hoja de información de instalación ULC, DSC #29002157)
- Use un transformador CSA/cUL aprobado (conexiones cableadas requeridas para monitoreo de fuego)
- Todos los circuitos de sabotaje se pueden conectar con la misma zona

Programación

Deberán estar implementadas las notas en las secciones de programación del Manual de referencia neo de PowerSeries Neo que describen las configuraciones del sistema para instalaciones homologadas por UL/ULC.

Control de las instalaciones protegidas

Para tener un sistema certificado por UL, el área protegida debe estar bajo la responsabilidad de un propietario y una administración (es decir, una empresa bajo un nombre). Este puede ser un grupo de edificios adyacentes o independientes con direcciones diferentes pero bajo la responsabilidad de alguien que tiene un interés mutuo. La persona de interés mutuo no es la compañía de instalación de la alarma.

Nota: Esto no se aplica a centros comerciales abiertos donde cada negocio independiente debe tener su propio sistema de alarma separado.

ejemplo 1: un sistema comercial particionado que tiene una oficina y un área de almacén en un edificio donde cada área puede ser armada o desarmada independientemente.

ejemplo 2: un sistema residencial particionado para armar el área de la cochera por separado de la casa.

Cada uno de los ejemplos antedichos está bajo la única responsabilidad de un solo propietario. La sirena y la fuente de alimentación de DACT deben estar en un área protegida incluyendo los sistemas particionados. La sirena y la fuente de alimentación de DACT deben estar ubicadas donde puedan ser oídas por la persona o las personas responsables de mantener el sistema de seguridad durante el ciclo de armado diario.

Localización de la sirena

El dispositivo de sonido de la alarma (sirena) estará ubicado donde pueda ser oído por la persona que opera el sistema de seguridad durante el ciclo diario de armado y desarmado.

Protección de la unidad de control

La unidad de control local y la fuente de alimentación local se deben proteger en una de las maneras siguientes:

- La unidad de control y el dispositivo de alarma audible deben estar en un área protegida armada 24 horas del día.
- Cada partición debe armar el área que protege a la unidad de control y la fuente de alimentación del dispositivo de alarma audible. Esto puede requerir protección duplicada armada por cada partición. El acceso a esta área protegida, sin causar una alarma, requerirá que todas las particiones estén desarmadas.
- En todos los casos descritos anteriormente, el área protegida para la unidad de control se debe programar como no anulable.

Usuarios ocasionales

El instalador debe advertir a los usuarios no dar información del sistema (como códigos, métodos de anular, etc.) a usuarios ocasionales (niñeras o personal de servicio). Solamente se darán códigos de uso por una sola vez a los usuarios ocasionales.

Información de usuario

El instalador debe aconsejar a los usuarios y anotar en el manual del usuario:

- El nombre de la empresa de servicio y el número de teléfono
- La hora de salida programada
- La hora de entrada programada
- Probar el sistema semanalmente
- El código del instalador no puede armar o desarmar el sistema

Carga Aux. y Selección de batería

HS2128/HS2064/HS2032/HS2016 Consumo de corriente de tarjeta 95 mA50	Resi Robo UL Resi Robo ULC	Com Robo UL	Resi Fuego UL Cuidado médico en el hogar UL Resi Fuego ULC Com Robo ULC	Monitoreo Fuego ULC	EN50131 Grado 2/Clase II
Máx. corriente de carga AUX (NSC)	0,7A	0,7A	0,5A	0,5A	0.5A480 mA
Máx. corriente de carga SIRENA (Alarma)	0,7A	0,7A	0,7A	0,7 A (sin notificación de alarma local permitida, solamente transmisión remota a SRC)	0,7A
Alojamientos homologados por UL/ULC	PC500C PC5003C	CMC-1 PC4050CAR	PC5003C	PC5003C PC4050CR (rojo/transformador montado adentro)	PC5003C Alimentación UC1
Requisitos del transformador	16,5 V/40 VA (tipo enchufable) PTC1640U (USA) PTC1640CG (CND)			FTC1637 (homologado por cUL) 16,5 V/37 VA (tipo cableado, montado dentro del alojamiento o en el exterior usando caja eléctrica)	16,5 V/40 VA (tipo cableado, montado dentro del gabinete)
Requisitos de capacidad de batería	7 Ah	7 Ah	14 Ah (2 x 7 Ah en paralelo)	14 Ah (2 x 7 Ah en paralelo)	7 Ah
Tiempo en espera	4 horas	4 horas	24 horas	24 horas	12 horas
Tiempo de alarma	4 minutos	15 minutos	4 min. (Resi Fuego UL) 5 min. (Cuidado Medi Hogar y Resi Fuego ULC)	5 minutos (solo transmisión de alarma)	N/D
Ajuste de corriente de recarga	400480 mA, 700 mA	400480 mA, 700 mA	400480 mA, 700 mA	400480 mA, 700 mA	400480 mA, 700 mA



**ROSARIO
SEGURIDAD**

4.1 Instalaciones de reducción de falsas alarmas SIA: Referencia rápida

El sistema mínimo requerido consiste en un modelo de la unidad de control HS2128 o HS2064 o HS2032 o HS2016 y cualquiera de los teclados compatibles listados: HS2LCDRF9, HS2LCDRFP9, HS2ICNRF9, HS2ICNRF9, HS2LCD, HS2LCDP, HS2ICN, HS2ICNP, HS2LED.

Las siguientes llaves inalámbricas también se pueden utilizar en instalaciones compatibles con SIA: PG9929, PG9939, PG9949.

NOTA: Para los modelos PG9929 y PG9939, la tecla de pánico/emergencia deberá estar deshabilitada para instalaciones que cumplan con SIA.

Para una lista de los valores de fábrica programados cuando la unidad se envía de fábrica, y para cualquier otra información programada, consulte la tabla siguiente.

Los módulos de subconjunto opcionales siguientes también llevan la clasificación SIA CP-01-2010 y pueden utilizarse si lo desea: Expansor de zona HSM2108, módulo de salida HSM2208 PGM, fuente de alimentación auxiliar HSM2300, módulo de salida HSM2204, transmisor-receptor inalámbrico bidireccional HSM2HOST9, sirena de interiores PG9901, sirena de exteriores PG9911, y celular y módulo de comunicación PSDN 3G2080(R)/TL2803G(R)/TL280(R).

Precaución

- Para instalaciones SIA FAR solo use módulos/dispositivos listados en esta página.
- La función Verificación de alarma de fuego (Fuego autoverificado Tipo de zona [025]) no está soportada en las zonas con detectores de humo de 2 hilos, modelos FSA-210B(T)(S)(ST)(LST)(R)(RT)(RD)(RST)(LRST). Esta función se puede habilitar solamente para detectores de humo de 4 hilos (FSA-410B(T)(S)(ST)(LST)(R)(RT)(RST)(LRST) y para detectores inalámbricos PG9916/PG9926). El retardo la alarma de fuego es 60 s.
- La función Cancelación de llamada en espera (Sección [382], opción 4) en una línea sin llamada en espera evitará la correcta comunicación con la estación de supervisión.
- Todos los detectores de humo en el sistema deben probarse anualmente mediante la prueba de paso del instalador. Antes de salir del modo de prueba de paso, debe realizarse un reinicio del sensor en el sistema, [*][7][2], para restablecer todos los detectores de humo de 4 hilos con retención. Consulte las instrucciones de instalación proporcionadas con el detector para obtener más detalles.

Notas

- La programación en la instalación puede estar subordinada a otros requisitos de UL para la aplicación prevista.
- Los cruces de zona tienen la capacidad de proteger individualmente el área prevista (por ej., detectores de movimiento que se traslapan).
- No se recomienda el cruce de zona para instalaciones de seguridad de línea ni será implementada en zonas de salida/ entrada.
- Este panel de control tiene un retardo de comunicación de 30 segundos. Puede ser eliminado o aumentado hasta a 45 segundos por el usuario final en consulta con el instalador.
- El sistema de seguridad deberá estar instalado con el dispositivo de sonido activado y el comunicador habilitado para la transmisión usando el formato SIA o CID.
- Las instalaciones comerciales de robo ULC requieren resistencias DEOL.

Sección de programación de la función SIA	Comentarios	Rango/De fábrica	Requisito
Tiempo de salida [005]>[001], opción 3	Acceso a retardos de entrada y salida y tiempo de espera de la sirena para el sistema.	Rango: 45 - 255 segundos Predefinido: 60 seg.	Requerido (programable)
Anuncio/Deshabilitación de progreso-para salida silenciosa [014], opción 6 ENCENDIDO	Habilita pitidos de salida audibles del teclado por la duración del retardo de salida.	Puede deshabilitarse los teclados individuales Predefinido: Habilitado	Permitido
Reinicio del retardo de salida [018], opción 7	Abrir una puerta de una zona de retardo después de que se haya abierto y cerrado durante un retardo de salida reinicia el temporizador del retardo de salida.	Predefinido: Habilitado	Requerido
Armado Presente automático en instalaciones no desocupadas [001]>[001]-[128] Tipo de zona 05, 06, 09	Tecla de función: Fuerza el sistema a armarse en modo de ausencia si el ocupante no sale de las instalaciones después de presionar la tecla de función Ausente.	Si no sale después de armado completo Predefinido: Habilitado	Requerido
Tiempo de salida y Anuncio/Deshabilitación de progreso o Armado remoto [861]>[001]-[005], opción 4	Los tiempos de sistema y los pitidos de salida audibles pueden deshabilitarse al usar la llave inalámbrica para Armado Presente del sistema. Cuando se Arma Ausente, los pitidos de salida audibles no pueden deshabilitarse.	Predefinido: Habilitado	Permitido
Retardo(s) de entrada [005]>[001]-[008], opciones 1 y 2	Acceso a retardos de entrada y salida y tiempo de espera de la sirena para el sistema Nota: El retardo de entrada combinado con el retardo de las comunicaciones (ventana de interrupción) no deberá exceder 60 segundos.	Rango: 30 seg. a 4 min. Predefinido: 30 seg.	Requerido (programable)
Ventana de interrupción para zonas que no son de fuego [002]>[001]-[128], opción 7 ENCENDIDO	Acceso a atributos de zona, es decir, exclusión de zona, retardo de transmisión y cruce de zona. Puede deshabilitarse por zona o tipo de zona.	Predefinido: Habilitado	Requerido
Tiempo de ventana de interrupción para zonas que no son de fuego [377]>[002], opción 1	Acceso al retardo programable antes de comunicar las alarmas Nota: El retardo de entrada combinado con el retardo de las comunicaciones (ventana de interrupción) no deberá exceder 60 segundos.	Rango: 00-45 seg. Predefinido: 30 seg.	Requerido (programable)
Interrumpir anuncio	Se genera un tono audible cuando una alarma se interrumpe durante la ventana de interrupción.	Asignación manual ENCENDIDA	Requerido
Función Coacción [*][5]>código maestro>usuario 2-95>5>2	Cuando se habilita esta función, los códigos de usuario seleccionados envían un código de reporte de coacción a la estación central cuando se utilizan para realizar cualquier función en el sistema. Debe estar habilitada la sección [019], opción [6].	Predefinido: N	Requerido
Ventana de cancelación [377]>[002], opción 6	Acceso a la ventana de cancelación de comunicaciones. La duración mínima debe ser 5 minutos.	Rango: 005-255 Predefinido: 005	
Anuncio de cancelación [308]>[001], opción 8	Acceso al código de reporte para la alarma cancelada.	Se transmitió una cancelación Predefinido: Habilitado	Requerido
Cruce de zona [042]>Selección 3, opción 002	Habilita el cruce de zona para todo el sistema. Las zonas se pueden habilitar para cruce de zona mediante el atributo de zona opción 8 en las secciones [002][101]-[128].	Programación requerida Predefinido: Deshabilitado	Requerido
Temporizador de verificación de robo [005]>[000], opción 3	Acceso al Temporizador programable de cruce de zona.	Rango: 000-255 seg. Predefinido: 60 segundos	Permitido
Exclusión de zona para alarmas [377]>[001], opción 1	Acceso al límite de exclusión de zona para alarmas de zona Para todas las zonas que no son de fuego, apagar en 1 a 6 disparos.	Predefinido: 2 disparos	Requerido (programable)

Sección de programación de la función SIA	Comentarios	Rango/De fábrica	Requisito
Exclusión de zona habilitada [002]>[001]-[128], opción 6 ENCENDIDO	Atributos de acceso a exclusión de zona, retardo de transmisión y cruce de zona. Atributo de zona opción 6 (Exclusión de zona habilitada) está ENCENDIDO.	Zonas de respuesta o policial Predefinido: Habilitado	Permitido
24 hr. Fuego autoverificado [001]>[001]-[128], Tipo de zona 025 ENCENDIDO	Acceso a 24 horas. Fuego autoverificado Se activa si no es restaurado dentro del tiempo especificado.	Debe elegir el tipo de zona para la aplicación	Requerido
Cancelación de llamada en espera [382], opción 4 (Desactivado)	Acceso a la secuencia de marcado usada para cancelar la llamada en espera. La cadena de llamada en espera puede programarse en [034]	Depende de la línea de teléfono del usuario Predefinido: Deshabilitado	Requerido
Prueba del sistema: [*][6] Código maestro, opción 4	El sistema activa todos los dispositivos sonoros de teclado, timbres o sirenas durante 2 segundos y todas las luces del teclado se encienden. Consulte el manual del usuario (<i>parte n.º 29008365</i>).		
Modo de Prueba de paso: [*][8] Código de Instalador[901]	Este modo se utiliza para probar la funcionalidad apropiada de cada zona en el sistema.		
Comunicaciones de la prueba de paso [382], opción 2	Permite la comunicación de las alarmas de zona mientras la prueba de paso está activa.	Predefinido: Deshabilitado	
Códigos de reporte de inicio/fin de la prueba de paso [308][401], opciones 1 y 2	Acceso a códigos de informes para horas de inicio y fin de prueba de paso.		



ROSARIO
SEGURIDAD

Apéndice E: Caracteres ASCII

!	"	#	\$	%	&	'	()	*	+	,	-	.	/	0	1	2	3	4	5	6	7	8															
33	34	35	36	37	38	39	40	41	42	43	44	45	46	47	48	49	50	51	52	53	54	55	56															
9	:	;	<	=	>	?	@	A	B	C	D	E	F	G	H	I	J	K	L	M	N	O	P															
57	58	59	60	61	62	63	64	65	66	67	68	69	70	71	72	73	74	75	76	77	78	79	80															
Q	R	S	T	U	V	W	X	Y	Z	[¥]	^	_	\	a	b	c	d	e	f	g	h															
81	82	83	84	85	86	87	88	89	90	91	92	93	94	95	96	97	98	99	100	101	102	103	104															
i	j	k	l	m	n	o	p	q	r	s	t	u	v	w	x	y	z	{		}	~	←	→															
105	106	107	108	109	110	111	112	113	114	115	116	117	118	119	120	121	122	123	124	125	126	127	160															
□	「	」	、	・	ヲ	ㇿ	イ	ウ	エ	オ	カ	キ	ク	ケ	コ	サ	シ	ス	セ	ソ	タ	ダ	ツ	テ	ト	ナ	ニ	ヌ	ネ	ノ	ハ	ヒ	フ	ヘ	ホ	マ	ミ	ク
161	162	163	164	165	166	167	168	169	170	171	172	173	174	175	176	177	178	179	180	181	182	183	184															
ケ	コ	サ	シ	ス	セ	ソ	タ	ダ	ツ	テ	ト	ナ	ニ	ヌ	ネ	ノ	ハ	ヒ	フ	ヘ	ホ	マ	ミ															
185	186	187	188	189	190	191	192	193	194	195	196	197	198	199	200	201	202	203	204	205	206	207	208															
ム	メ	モ	ヤ	ユ	ヨ	ラ	リ	ル	レ	ロ	ワ	ン	”	□	α	ä	β	ε	μ	σ	ρ	ϑ	∫															
209	210	211	212	213	214	215	216	217	218	219	220	221	222	223	224	225	226	227	228	229	230	231	232															
←	j	x	φ	£	ñ	Ö	p	q	θ	œ	Ω	ü	Σ	π	̄	y	千	⌘	⌘	÷	■																	
233	234	235	236	237	238	239	240	241	242	243	244	245	246	247	248	249	250	251	252	253	254	255																



ROSARIO
SEGURIDAD

Apéndice F: Diagramas de cableado

Diagrama de cableado UL/ULC de HS2016, HS2032, HS2064, HS2128

Diagrama de cableado UL/ULC de HS2016/HS2032/HS2064/HS2128

NORMAS UL APLICABLES

ARCHIVO UL N.º S4019

- UL1610 Unidades de alarma de robo de Estación central
- UL 609 Unidades y sistemas locales de alarma de robo
- UL365 Unidades y sistemas de alarma de robo conectados con la estación de policía
- UL985 Unidades de sistema de advertencia de fuego en el hogar
- UL1023 Unidades de sistema de alarma de robo en el hogar
- UL1635 Unidades de sistema del comunicador de alarma digital
- UL1637 Equipo de señalización de cuidado médico en el hogar ANSI/SIA CP-01-2010

Requisitos mínimos de sistema para SIA-FAR:
1 panel HS2016/2032/2064/2128
2 dispositivos locales de anuncio

Los dispositivos locales de anuncio pueden ser cualquier combinación de estos teclados:
HS2LCD, HS2LCDP, HS2ICN, HS2ICNP, HS2LED

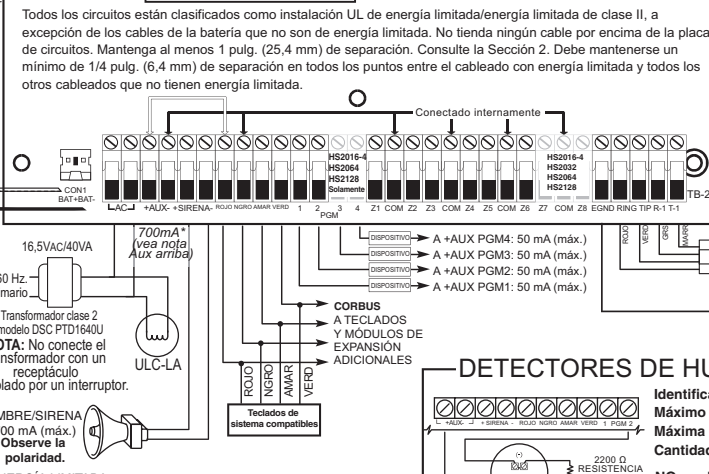
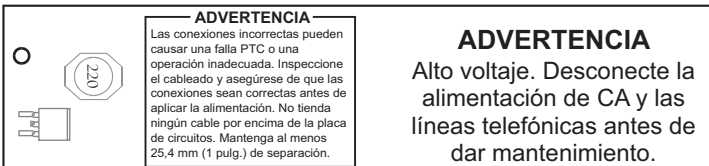
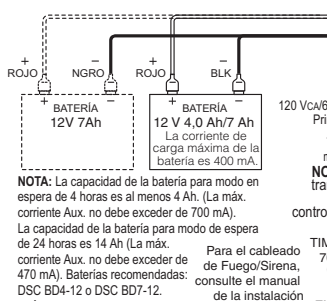

***Cableado AUX**
Use conductor N.º 14-22 AWG AUX+ y el bus de teclado (ROJO) están conectados internamente. La corriente total consumida por los teclados, salidas PGM y circuitos AUX. no debe exceder de 700 mA.

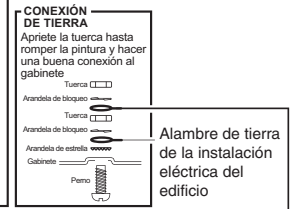

Conector de teléfono RJ-31X 26 AWG

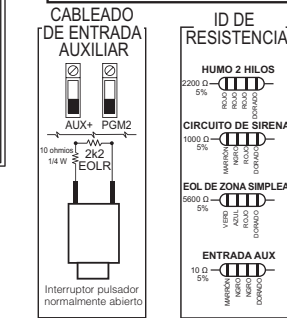
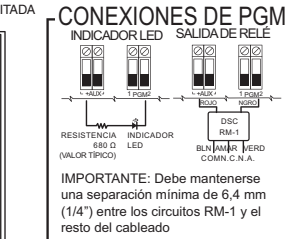
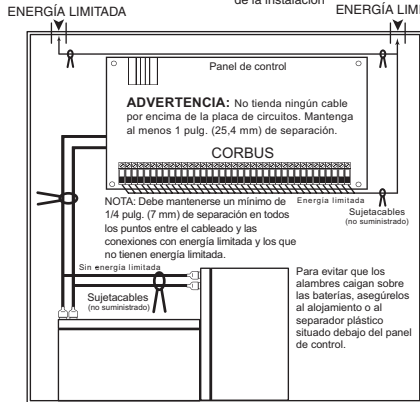

Rango de temperatura: 0°C-49°C [32°F-120°F] / Máximo Humedad: 93% humedad relativa
El modelo HS2016/2032/2064/2128 está homologado por UL para instalaciones de energía limitada según el artículo 760 del NEC. Debe utilizarse un cable reconocido de energía limitada. Observe los requisitos del cableado del NEC y de los códigos locales definidos por la autoridad que tiene jurisdicción. Los dispositivos de detección de seguridad que requieren alimentación del panel de control deben ser homologados por UL para la aplicación prevista y operar en el rango de 11,6-12,6 VCC (residencial), 12,0 VCC (comercial). Los detectores de movimiento homologados por UL recomendados son PG9904(P), PG9934(P) y PG9974(P). Teclados de sistema compatibles: HS2LCDRF(4)(8)(9), HS2LCDRFP(4)(8)(9), HS2ICNRF(4)(8)(9), HS2ICNRF(4)(8)(9), HS2LCD, HS2LCDP, HS2ICN, HS2ICNP, HS2LED

- NOTAS DE ULC**
- Para instalaciones de monitoreo de fuego homologadas por ULC y los requisitos del módulo, consulte la Hoja de información de la instalación de ULC, n.º de parte 29002157.
 - Use un transformador CSA/cUL, cableado.
 - Todos los circuitos de manipulación se pueden conectar con la misma zona.
 - Use ULC-LA para indicación de alimentación de CA.

ADVERTENCIA
Alto voltaje. Desconecte la alimentación de CA y las líneas telefónicas antes de dar mantenimiento.

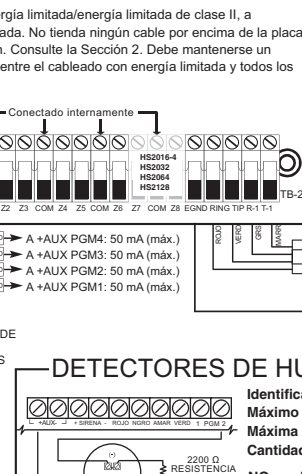

NOMBRE	MODELO	ID DE COMPATIBILIDAD	MÁX. NÚM.	BASE
DSC	Serie FSA-210B	FS200	VEA LA NOTA	NINGUNA

NOTA: Consulte el manual de instalación del FSA-210 para obtener más detalles.

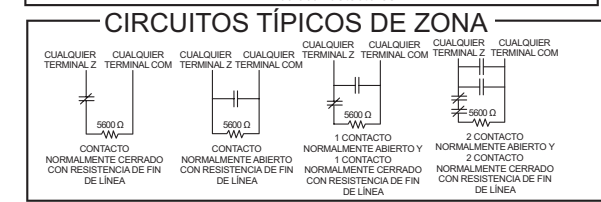
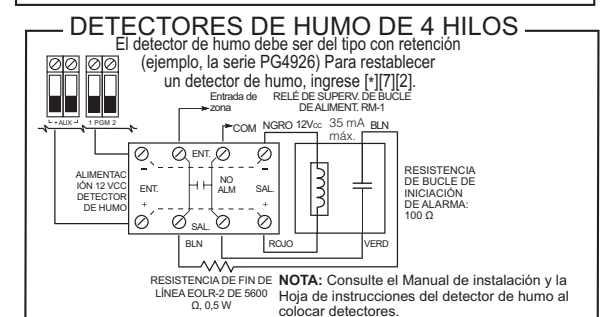

Circuito (zona)	Retardo de unidad de control - seg.	Detector de humo	
		MoModeloIdel	Retardo - Seg. (a)

(a) Debe utilizarse el tiempo del retardo (de encendido) marcado en el esquema eléctrico de la instalación del detector de humo o en los detectores de humo.

El panel de control es adecuado para las siguientes instalaciones de UL: (1) La estación central grado AA y la Policía grado AA se conectan con línea de alta seguridad (usando T-LINK para comunicarse al receptor SurGard MLR-IP). (2) Equipo de señalización de fuego en el hogar y Robo en el hogar y Cuidado médico en el hogar grado A (3) Local I de grado AA, Estación central grado B y la Policía se conectan con línea de seguridad básica (4) Estación central grado C. Consulte el manual de instalación

ADVERTENCIA:

Este equipo se debe instalar de acuerdo con el National Fire Code (Código Nacional contra Incendios) ANSI/NFPA 72 (National Fire Protection Association, Batterymarch Park, Quincy MA, 02269). Debe proporcionarse información impresa que describa la instalación, operación, prueba, mantenimiento, planeamiento de evacuación y servicio de reparación apropiados con este equipo. Para conformidad con UL-985, por lo menos se requiere un detector de humo.

Este dispositivo cumple con las partes 15 y 68 de las reglas de la FCC. La operación está sujeta a las dos condiciones siguientes: [1] este dispositivo no puede causar interferencia perjudicial, y [2] este dispositivo debe aceptar cualquier interferencia recibida, incluyendo interferencia que pueda causar una operación no deseada.
Modelo: HS2128 FCC Reg. N.º F53A01BPHS2128
REN = 0.1B Tipo de conector: RJ-31X HECHO EN CANADA



Diagrama de cableado estándar HS2016/032/064/128 para NA



ROSARIO
SEGURIDAD

Cableado de la zona

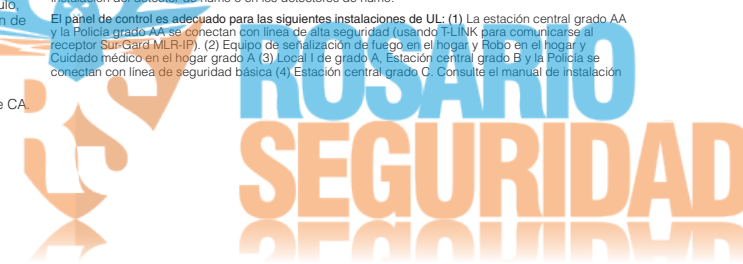
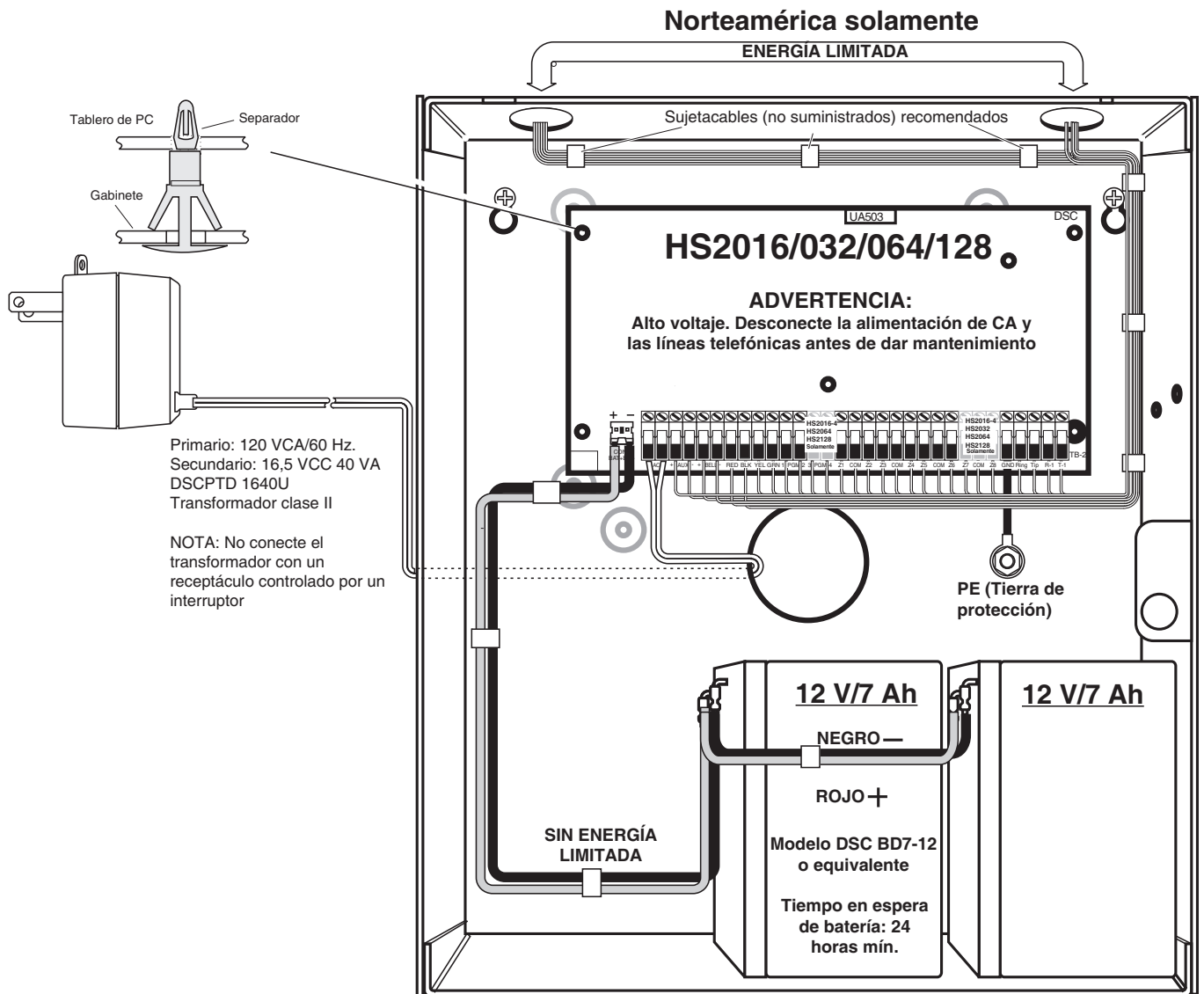
Las zonas se pueden cablear para contactos normalmente abiertos, normalmente cerrados con resistencias de fin de línea simples (SEOL) o dobles (DEOL). Observe las pautas siguientes

Para instalaciones homologadas por UL use solamente SEOL o DEOL

Alambre de calibre 22 AWG mínimo, 18 AWG máximo

No utilice alambre blindado

La resistencia del tendido del cable no excederá 100Ω; consulte la tabla siguiente:

Tabla de cableado de Zona de robo

Calibre del alambre	Máxima longitud de cable hasta resistencia de fin de línea (pies/ metros)
22	3000/914
20	4900/1493
19	6200/1889
18	7800/2377

Las cifras se basan en una resistencia máxima de

Sección [001-004] selecciona la definición de zona

Sección [013] Opción [1] selecciona resistencias normalmente cerradas o EOL

Sección [013] Opción [2] selecciona resistencias solo EOL simples o dobles

Estado de zona

Resistencia del bucle

- 0Ω (conductor en corto/ bucle)
- 5600Ω (contacto cerrado)
- infinita (conductor roto, abierto)
- 11,200Ω (contacto abierto)

Estatus del bucle

- Falla
- Seguro
- Sabotaje
- Violado

Bucles normalmente cerrados - NO use para instalaciones UL

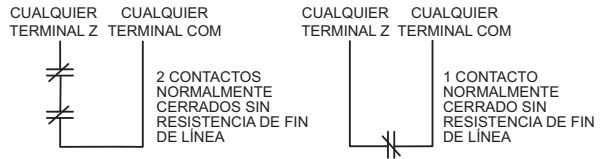

Cableado de resistencia de fin de línea simple

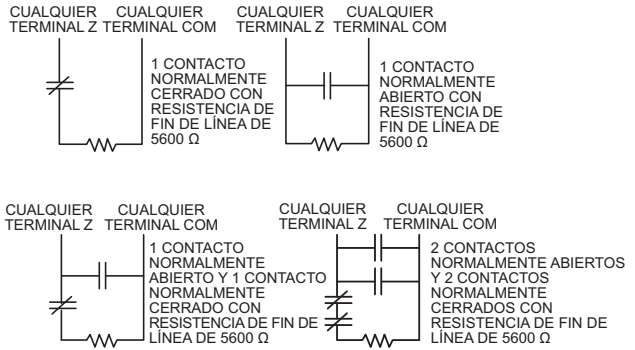

Cableado de resistencia de fin de línea doble

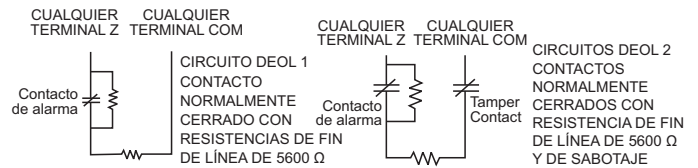

Cableado de terminales Timbre

Estas terminales suministran 700 mA de corriente a 12 VCC para instalaciones comerciales y 11,1-12,6 VCC para instalaciones residenciales (por ejemplo, DSC SD-15 WULF). Para cumplir con los requisitos del patrón temporal de tres pulsos de NFPA 72:

Programa la **Sección [013] Opción [8] ACTIVADA**.

La salida de la Sirena está supervisada y limitada en potencia. Si no se usa, conecte una resistencia de 1000Ω entre Timbre+ y Timbre- para evitar que el panel visualice una avería. Ver [*][2].

TIMBRE/SIRENA
700 mA (máx.)



NOTA: La salida de la sirena está limitada por 2 A PTC.

NOTA: Soporta alarmas constante, pulsada y temporal de tres pulsos.



ROSARIO
SEGURIDAD

Cableado de PGM

Los PGM cambian a tierra cuando se activan por el panel de control.

Conecte el lado positivo del dispositivo que se activará a la terminal AUX+. Conecte la terminal negativa con el PGM.

La salida de corriente es como sigue

- PGM 1, 3, 4..... 50mA
- PGM 2..... 300mA

Para niveles de corriente mayores de 300 mA, se requiere un módulo de relé RM-1 o RM-2 homologado por UL.

PGM2 también puede usarse para detectores de humo de 2 hilos.

NOTA: Use resistencias SEOL SOLAMENTE EN ZONAS DE FUEGO.

Circuito de iniciación de detectores de humo de 2 hilos

- Estilo B (Clase B), Supervisado, limitado en potencia
- Identificador de compatibilidadPC18-1
- Voltaje de salida CC 9,8-13,8 VCC
- Carga de detector 2 mA (MÁX.)
- Resistencia de fin de línea simple (SEOL) 2200Ω
- Resistencia de bucle..... 24Ω (MÁX.)
- Impedancia de espera 1020Ω (NOM.)
- Impedancia de alarma 570Ω (MÁX.)
- Corriente de alarma 89 mA (MÁX.)
- Máxima cantidad de detectores de humo de 2 hilos 18

Detector de humo de 2 hilos

La ID de compatibilidad para la serie FSA-210 es: FS200

Detectores de humo de 2 hilos DSC compatibles:

Serie FSA-210A para ULC
Serie FSA-210B para UL
Serie FSA-210C para UE

FSA-210B
FSA-210BT
FSA-210BS
FSA-210BST
FSA-210BLST
FSA-210BR
FSA-210BRT
FSA-210BRS
FSA-210BRST
FSA-210BLRST

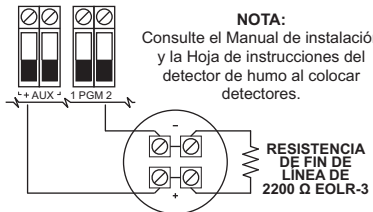

NOTA: Consulte el Manual de instalación y la Hoja de instrucciones del detector de humo al colocar detectores.

RESISTENCIA DE FIN DE LÍNEA DE 2200 Ω EOLR-3

NOTA: NO combine modelos de fabricantes diferentes en el mismo circuito. La operación puede afectarse.

PGM 1, salida LED con resistencia limitadora de corriente y salida opcional de relé

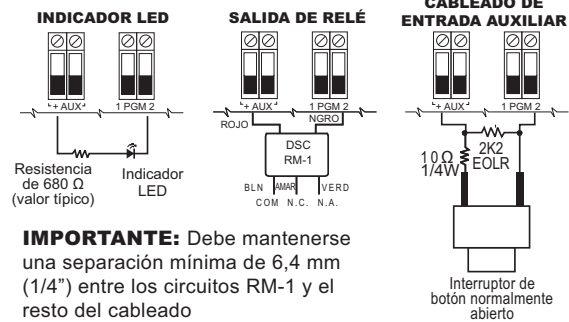

IMPORTANTE: Debe mantenerse una separación mínima de 6,4 mm (1/4") entre los circuitos RM-1 y el resto del cableado

Detector de humo de 4 hilos

Detectores de humo de 4 hilos DSC compatibles:

Serie FSA-410A para ULC
Serie FSA-410B para UL
Serie FSA-410C para UE

FSA-410B
FSA-410BT
FSA-410BS
FSA-410BST
FSA-410BLST
FSA-410BR
FSA-410BRT
FSA-410BRS
FSA-410BRST
FSA-410BLRST

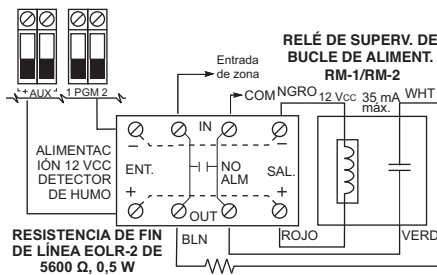

RESISTENCIA DE BUCLE DE INICIACIÓN DE ALARMA DE 100 Ω

El detector de humo debe ser del tipo con retención (ejemplo, DSC serie FSA 410B) Para restablecer un detector de humo, ingrese [*][7][2]

Cableado de línea telefónica

Cablee las terminales de la conexión de teléfono (TIP, Ring, T-1, R-1) a un conector RJ-31x como se indica.

Para la conexión de dispositivos múltiples a la línea telefónica, cablee en la secuencia indicada.

El formato del teléfono se programa en la sección [350].

Las direcciones de llamadas telefónicas se programan en las sección [351]-[376].

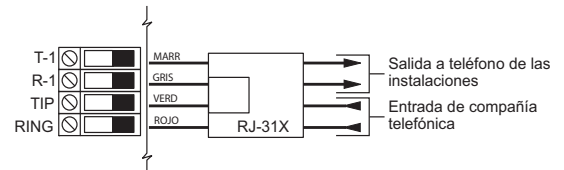

ROSARIO
SEGURIDAD

Apéndice G: Especificaciones para EN50131

Configuración de zona

- Compatible con 16, 32, 64 o 128 zonas inalámbricas y 8 zonas cableadas disponibles en el controlador
- 40 tipos de zona y 14 atributos programables de zona
- Configuraciones de zona disponibles: normalmente cerrada, EOL simple y DEOL supervisada
- Expansión de zona cableada (supervisada completamente) disponible usando el modelo HSM2108 (módulo expensor de ocho zonas)
- Expansión de zona inalámbrica (supervisada completamente) disponible usando el módulo de integración inalámbrico bidireccional HSM2Host (operando a 915 MHz (Norteamérica), 433 MHz (Europa) y 868 MHz (internacional))

Códigos de acceso

- Hasta 97 códigos de acceso: 94 (nivel 2-EN), un código maestro del sistema (nivel 3-EN), un código del instalador (nivel 3-EN), y un código de mantenimiento
- Atributos programables para cada código de usuario (vea página 22) 1,000,000 de variaciones del código de acceso (usando códigos de 6 dígitos)
- Al usar códigos de acceso de 6 dígitos, el número mínimo de variaciones de los códigos de acceso es 10526 para HS2128/HS2064, 13888 para HS2032 y 20833 para HS2016

Salida del dispositivo de advertencia

- Dispositivo sonoro integral de 85 dB @ 3 m, autoalimentado tipo Z
- 2 dispositivos de advertencia remotos inalámbricos de interiores/exteriores: modelos PGX901 (interiores), PGX911 (exteriores) (X=4, 8 o 9)
- Programable como salida constante, pulsada o temporal de tres pulsos (según ISO8201) y temporal de cuatro pulsos (alarma CO)
- El dispositivo de advertencia suena las alarmas con la prioridad siguiente: fuego, CO, médica, robo

Memoria

- Memoria CMOS EEPROM
- Conserva la programación y el estado del sistema ante falla de CA o de la batería por 20 años como mínimo (no verificado por UL)

Fuente de alimentación

Transformador: DSC PTD1640U

Primario: 120 V, 60 Hz clase II

Secundario: 16,5 VCA, 40 VA máximo

Fuente de alimentación regulada:

- Fuente auxiliar de 700 mA, 12 VCC
- Coeficiente de temperatura positivo (PTC) para terminales Timbre, Aux+ y Batería
- Detección/protección contra batería inversa
- Supervisión para alimentación de CA y baja batería
- Opciones de carga de batería normal y de alta corriente
- Circuito de carga de batería supervisado

Consumo de corriente (panel): 85 mA (nominal) 2A (máximo)

Salida de timbre:

- 12 V, 700 mA supervisados (1 kOhm) de salida de timbre (corriente limitada a 2 amperios)
- Cadencias de alarma constante, pulsada, temporal de 3 pulsos de fuego, CO
- Detección de cortocircuito en timbre (software + hardware)

Aux+:

- Rango de voltaje = 9,6 V - 13,8 VCC
- Corriente = 700 mA (compartida con salidas PGM)
- Voltaje de rizado de salida: 270 mV pico a pico máx.
- Salidas programables en la placa:
 - Salida programable conmutada PGM 1 - 50 mA
 - Salida programable conmutada con corriente limitada PGM 2 - 300 mA. Este PGM soporta detectores de humo de 2 hilos (90 mA de corriente limitada)
 - Salida programable conmutada PGM 3 - 50 mA
 - Salida programable conmutada PGM 4 - 50 mA
 - Protección de sobrecorriente para PGM

Batería

- Plomo ácido sellada de 12 V, recargable
- Capacidad de la batería:
 - 4Ah (PS4-12)
 - 7Ah (BD7-12)
 - 14Ah
- Tiempo de espera máximo: 24 horas (con batería de 14 Ah y corriente auxiliar limitada a 470 mA)
- Tiempo de recarga hasta el 80% 72 horas
- Velocidad de recarga: 240 mA (12 horas máx.), 480 mA (respaldo de 24 horas)
- Tiempo de respaldo: 24 horas (UL)
- Vida útil de la batería: 3 - 5 años
- Umbral de indicación de avería de batería baja 11,5 VCC
- Voltaje de reiniciar batería 12,5 V
- Consumo de corriente de tarjeta principal (solo batería):
 - HS2016/32/64/128 (sin comunicador alterno) en espera 80 mA CC
 - HS2016/32/64/128, (incluyendo comunicador alterno) en espera 190 mA CC
 - Transmisión (módulo de comunicador alterno) 195 mA CC
- Fusibles reajustables (PTC) en placa de circuitos
- Supervisión para pérdida de fuente de alimentación principal (falla de CA), falla de batería o bajo voltaje de batería (avería de batería) con indicación proporcionada en el teclado.
- Reloj interno fijado a la frecuencia de la alimentación de CA

Condiciones ambientales de operación

- Rango de temperatura: UL= 0°C a +49°C (32°F-120°F), EN= -10°C a 55°C (50°F-131°F)
- Humedad relativa: <93 % sin condensación

Especificación del Equipo transmisor de la alarma (ATE)

- Marcador digital integral a la tarjeta de control principal
- Soporta SIA y ID de contacto
- Cumple con los requisitos de equipos de telecomunicaciones TS203 021-1, -2, -3 y con EN50136-1-1, EN50136-2-1, EN50136-2-3 ATS 2
- Puede instalarse comunicadores duales IP/celular opcionales (3G2080(R)/ TL2803G(R)/ TL280(R)) en el mismo alojamiento y configurarse como primario o respaldo, con encriptación AES de 128-bits
- Cumple con los requisitos de EN50136-1-1, EN50136-2-1 ATS2

Funciones de supervisión del sistema

- PowerSeries Neo monitorea continuamente una cantidad de condiciones posibles de avería y proporciona indicación audible y visual en el teclado. Las condiciones de avería incluyen:
 - Falla de alimentación de CA

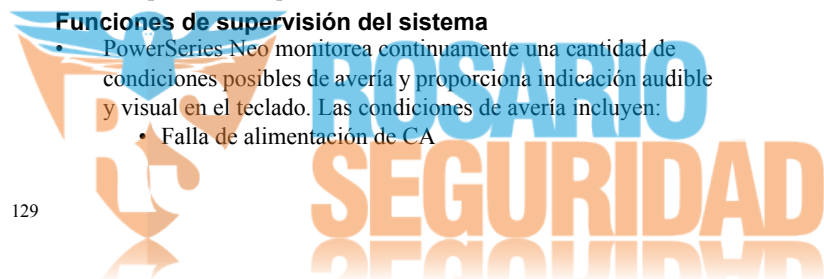

- Avería de la zona
- Problema de Fuego
- Avería de línea telefónica
- Avería de comunicador
- Condición de baja batería
- Interferencia de RF
- Falla de fuente de alimentación AUX
- Falla de comunicación
- Falla de módulo (de supervisión o sabotaje)

Funciones adicionales

- Compatible con dispositivo inalámbrico bidireccional
- Verificación visual (imágenes + audio)*
- Compatible con tarjeta de proximidad
- Programación de PGM
- Armado rápido
- Etiquetas de usuario, partición, módulo, zona y sistema
- Respuesta de bucle de sistema programable
- Versiones del teclado y del software del panel directamente visibles mediante el teclado
- Tipo de zona de sirena de puerta
- Baja batería tipo PGM

*Función no evaluada por UL/ULC.



ROSARIO
SEGURIDAD

Recomendaciones para la colocación de detectores de humo y CO

La siguiente información constituye únicamente una recomendación general y se aconseja consultar los códigos y reglamentos locales contra incendios para ubicar e instalar las alarmas de humo y de CO.

Detectores de humo

Hay estudios que indican que todos los incendios hostiles que se producen en viviendas generan humo en mayor o menos medida. Las cantidades de humo detectables preceden a los niveles de calor detectables en la mayoría de casos. Las alarmas de humo deben instalarse fuera de las áreas de descanso y en cada planta de la vivienda.

DSC recomienda la instalación de más alarmas de humo de las necesarias para una mínima protección. Entre las otras áreas que deben protegerse se incluyen: el sótano; los dormitorios, sobre todo si en ellos duermen fumadores; el comedor; las habitaciones con humo y de usos múltiples; y las entradas que no estén protegidas por las unidades necesarias.

En techos lisos, los detectores pueden espaciarse 9,1 m (30 pies) como recomendación. Puede que sean necesarios otros espaciamientos en función de la altura del techo, el flujo de aire, la existencia de vigas, techos sin aislamiento, etc. Consulte el Código nacional de alarmas contra incendios NFPA 72, CAN/ULC-S553-M86 u otra normativa nacional pertinente para conocer las recomendaciones de instalación.

- No coloque los detectores de humo en lo alto de techos puntiagudos o a dos aguas; los espacios muertos de estas zonas pueden impedir la detección de humo.
- Evite áreas con turbulencias de aire, como son cerca de puertas, ventiladores o ventanas. El movimiento rápido del aire alrededor del detector puede impedir que entre el humo en el detector.
- No coloque los detectores en lugares con mucha humedad.
- No coloque los detectores en lugares cuya temperatura supere los 38 °C (100°F) o descienda por debajo de los 5 °C (41°F).
- Los detectores de humo deben instalarse siempre según la norma NFPA 72, el Código nacional de alarma contra incendios. Los detectores de humo deben colocarse siempre de acuerdo con lo siguiente:

“Los detectores de humo se instalarán fuera de cada una de las áreas de descanso e inmediatamente junto a los dormitorios y en cada una de las plantas añadidas de la unidad de vivienda familiar, incluidos los sótanos, pero exceptuando los entresuelos y los áticos aún sin acabar. En nuevas construcciones, se instalará también un detector de humo en cada dormitorio”. Disposición dividida en niveles: Se precisan detectores de humo en las zonas indicadas. Los detectores de humo son opcionales cuando no haya una puerta entre la sala de estar y la sala de juegos.



Figura 1



Figura 2

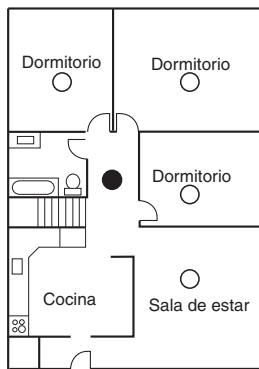

Figura 3

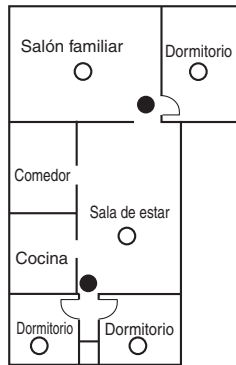

- Detectores de humo para mayor protección
- Detectores de humo para protección mínima

Figura 3a

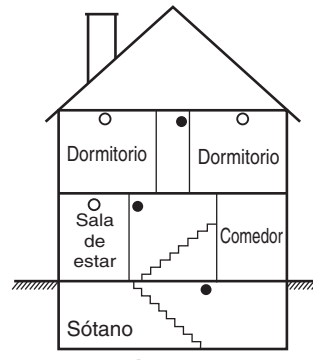
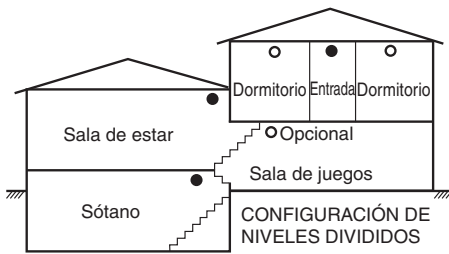
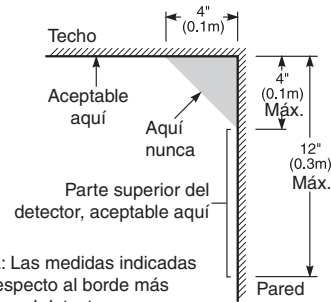

NOTA: Las medidas indicadas son respecto al borde más próximo al detector

Figura 4

Detectores de CO

El monóxido de carbono (CO) se mueve libremente por el aire. Los lugares recomendados son las áreas de descanso de la vivienda o lo más cerca posible de ellas. El cuerpo humano es muy vulnerable a los efectos del CO mientras duerme. Para obtener la máxima protección, debe colocarse una alarma de CO fuera de las principales áreas de descanso o en cada nivel de la vivienda. La Figura 5 muestra los lugares recomendados de la vivienda. El sensor electrónico detecta el monóxido de carbono, mide su concentración y hace sonar la alarma antes de que se alcancen niveles potencialmente perjudiciales.

NO coloque la alarma de CO en las siguientes áreas:

- Donde la temperatura pueda descender por debajo de los -10 °C o pueda superar los 40 °C.
- Cerca de humos desprendidos por disolventes de pintura.
- A 1,5 metros (5 pies) de aparatos con llamas, como pueden ser hornos, estufas y chimeneas.
- En salidas de gases de escape de motores de gas, rejillas de ventilación, tiros de humos o chimeneas.
- No debe colocarse cerca del tubo de escape de automóviles, ya que se dañará el detector.



Figura 5

Garantía Limitada

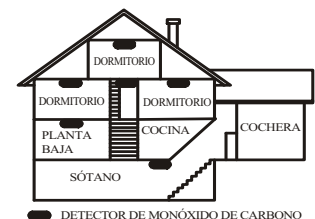

Índice

Símbolos

19, 45, 47
Código de acceso requerido para 47
Reinicio de sensor 35

A

Abrir después de alarma 37, 50
Abrir después de retorno de llamada de sirena de alarma 57
Abrir después de retorno de llamada de teclado de alarma 57
Abrir/Cerrar eventos 51
Acceso de instalador y Opción DLS 46
Acceso mientras armado 45
Acerca del sistema 1
Activ frío 52
Actualización local del firmware 14
Actualización remota de Firmware, Módulos 14
Actualización remota de Firmware, Panel 14
Actualización remota del Firmware 14
Advertencia de baja temperatura 17
Agregar/Quitar módulos 61
Agua 24 horas 69
Ajuste automático del reloj 34
Ajuste final de puerta 69
Alarma ante mensaje de evento de armado 30
Alarma cancelada 51
Alarma de Coacción 50
Alarma de Fuego de teclado 51
Alarma de Pánico de teclado 51
Alarma Médica de teclado 51
Alarma y Reinicio de Entrada Auxiliar 51
Alarma/Reinicio de PGM 2 de 2 hilos 51
Alarmas de prioridad 51
Alternar Ausente a Presente 46
Alternar identif. abrir/cerrar de 200 baudios 46
Anular armado automático 46
Anular asalto 46
Anular habilitado 33, 69
Anular rápido 24 horas 69
Anular zonas abiertas 19, 20
Anular/Desanular Zona Automáticamente 51
Anuncio 17
Approvals 119
Aprobaciones 119
Aprobaciones reglamentarias 114, 119, 124, 125
Área de sistema 34
Armado ausente sin Estado de Anular zona 36
Armado momentáneo 33, 69
Armado sin entrada 25
Armado/Desarmado autom. de partición (De fábrica
83, 84, 85
Armado/Desarmado autom. de partición 1 48
Armado/Desarmado automático 24
Armado/Salida rápidos 25
Arranque por tierra 36
Asalto 24 horas 32, 69
Asignación de atributo de PGM 35, 72
Asignación de zona de partición 49
Asignación de zona de teclado 6
Asignación de zona, Partición 49

Asociación automática de módulos 61
Asociación completa 12
Asociación de dispositivos 11
Asociación del primer teclado 12
Asociación del teclado 12
Asociación manual 12, 61
Atributo Anulación de zona 22
Atributo Código de mucama 23
Atributo Código de usuario 22
Atributo Código de usuario de una sola vez 23
Atributo de audio bidireccional 69
Atributo de graznido de sirena 22
Atributo de Supervisor 22
Atributo del código de coacción 22
Atributo Retardo de entrada solamente 22
Atributos 22
Atributos de PGM 38, 76
Atributos de PGM 1-28 38
Atributos de zona 33, 69
Audio bidireccional desconectado 46
Ausencia/Reinicio batería de módulo 52
Autenticación de usuario 48
Autoverificar fuego 32, 69
Avería del sistema 37
Avería por falla de CA de panel 51

B

Baja temperatura 24 horas 32, 33
Base de tiempo a cristal 47
Batería de salida de alta corriente 62
Baterías, cableado 10
Biblioteca de palabras 30
Bloqueo 42
Bloqueo de Teclado 42, 51
Bloqueo de Teclado, Cantidad de intentos locales inválidos 42
Bloqueo del instaladorBloqueo 62
Bloqueo del sistema 42
Bloqueo remoto 42
Borrar anulaciones 19
BORRAR HASTA EL FINAL 30
BORRAR PANTALLA 30
Botón R 45
Bucle NC/EOL 42
Bucles normalmente cerrados (NC) 69

C

CA, Cableado 9
CA/CC inhibe armado 47
Cableado 3
Cableado Corbus 4
Cableado de alimentación de Aux. 8
Cableado de la zona 6
Cableado de línea telefónica 7
Cableado de PGM 6
Cableado de terminales Timbre 6
Cableado de tierra 9
Cableado del detector de CO 9
Cableado del detector de humo 6
Cadena cancelación llamada en espera 50, 88
Cálculo de corriente
panel principal 4
Calor 24 horas 32, 69
CAMBIAR MAYÚS. Y MINÚS 30
Camino de comunicación PSTN 1 49

Camino de comunicación 14, 49, 88
Camino de comunicación del panel/receptor 49
Cancelación de llamada en espera 57
Cancelar/aplazar armado automático 51
Cantidad de timbres para responder 59
Capacitancia 5
Caracteres ASCII 30
Ciclo de transmisión de prueba 55
Cierre parcial 51
Cierre reciente 50
Cierre/abertura automático 51
Cierre/Abertura de usuario 51
Cierre/Abertura Especial 51
CO 24 horas 32, 69, 76, 77
Código de acceso DLS
58
Código de acceso SA 59
Código de cuenta de la partición 54
Código de cuenta de número de teléfono 57
Código de cuenta del sistema 54, 57
Código de Instalador 22, 35
Código de mantenimiento 22, 35
Código de usuario de una sola vez 22
Código de usuario o tarjeta de proximidad 23, 48
Código de usuario y tarjeta de proximidad 23, 48
Código maestro 22, 35
Código maestro de fábrica 62
Códigos de acceso 25
Códigos de acceso de 4 dígitos 48
Códigos de acceso de 6 dígitos 48
Códigos de acceso, adición 22
Códigos de Cuenta 54, 57, 91
Códigos de emergencia 22, 45
códigos de informes 107
Códigos de supervisor 22
Códigos de usuario 22
Códigos de usuario disponibles 22
Códigos de usuario, Asignación 21
Códigos definidos por el instalador 72
Comando y control por SMS 25
Comandos 19
Comunicaciones 13
Comunicaciones de la prueba de paso 57
Comunicaciones de sabotaje bloqueadas 57
Comunicaciones en paralelo 56
Comunicaciones habilitadas/deshabilitadas 56
Comunicaciones redundantes en tiempo real 14
Comunicador alterno 37
Comunicador alterno de fábrica 63
Comunicador alterno, Instalación 5
Comunicar eventos FTC 57
Conexión de alimentación 7
Configuración de batería de panel 62
Configuración de fábrica del hardware 13
Configuración de la batería 62
Configuración de timbre/sirena 13
Confirmación de cierre 57
Confirmar módulos 62
Contador de Robo Verificado 48
Contador de transmisión en horas 46
Contador de verificación de asalto 48
Control de brillo 24
Control de contraste 25
Control de Indicación de voz 25
Control de pitidos de avería 46

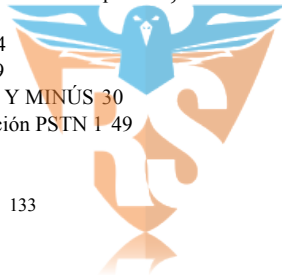

Control del zumbador 25
Controles e indicadores 11
Corbus
 capacitancia 5
 Pérdida en la línea 5
Corrientes nominales
 Módulo 4
Corte de sirena 34

D

Datos hex y decimales, Programación 29
Datos, Ingreso de 11
De fábrica, Hardware 13
Definiciones de teclas de función 17
DEOL 34, 69
Desarmado de interr. de llave durante retardo de entrada 46
Desarmado momentáneo 33, 69
Descripción del proceso de instalación 3
Detección automática 14
Detección de sabotaje/falla 47
Detección secuencial 69
Detector de humo de 2 hilos 35
Días DLS periódicas 59
Diferencias entre modelos 1
Dirección de llamada del sistema 54, 91
Direcciones de llamada de partición 54, 91, 92
Dispositivos compatibles 2
Dispositivos inalámbricos, Asociación 12
DLS desconectado 47
DLS periódica 59
Doble llamada 58
Duración de Anular Rápido 34
Duración de bloqueo remoto 42
Duración de pre-alerta de armado sin actividad de la Partición 49
Duración sirena Armado autom. 43

E

Eliminación de módulos 61
Emergencia 24 horas 32, 69
Enrutamiento automático del Comunicador alterno (camino doble) 50
Entrada audible de 24 horas 36
Entrada de código de acceso durante retardo de entrada 45
entrada de datos binarios 28
Entrada silenciosa de 24 horas 36
Entrar y Salir de modo Instalador 52
Entrar y Salir de modo SA 52
Entrar y Salir modo DLS 52
Especificaciones 1
Establecer día final 60
Establecer día inicial 60
Establecer hora final 60
Establecer hora inicial 59
Estado Armado ausente 36
Estado Armado del sistema 36
Estado Armado presente 36
Estado de sirena y salida de acceso de programación 37
Etiqueta de comunicador alterno 31
Etiqueta de expansor de salida 31
Etiqueta de falla de zona 30
Etiqueta de fuente de alimentación 31
Etiqueta de fuente de salida de alta corriente 31
Etiqueta de la zona 16, 29, 66
Etiqueta de sabotaje de zona 30
Etiqueta de sirena 31
Etiqueta de teclado 30

Etiqueta del repetidor 31
Etiqueta del sistema 16, 30
Etiqueta HSM2HOST 31
Etiquetas de evento 17
Etiquetas de expansor de zona 30
Etiquetas de fábrica 31
Etiquetas de módulo 16
Etiquetas de partición 16
Etiquetas de Partición 1-8 30
Etiquetas de programa 30
Etiquetas de salida de comando de partición 17, 30, 67
Etiquetas de usuario, Adición 23
Etiquetas, Evento 17
Etiquetas, Módulo 16
Etiquetas, Partición 16
etiquetas, retorno a configuración de fábrica 13
Etiquetas, Salida de comando de partición 17
Etiquetas, Zona 16
Evento de sistema retenido (luz estroboscópica) 37
Eventos verificados 48
Exclusión de memoria de eventos 42
Exclusión de zona 33, 54, 69
Expansor de salida, Instalación 5
Expansor de zona, Instalación 5

F

Falla al actualiz firmware 52
Falla de zona inalámbrica audible 45
Falla y reinicio de red 53
Falla y Reinicio Supervisión Receptor 1 a 4 53
Falla/Reinicio de CA de dispositivo inalámbrico 53
Falla/Reinicio de Comunicaciones con Comun. Alterno 53
Falla/Reinicio de Radio/SIM de comunicador alterno 53
Falla/Reinicio de Red de Comun. Alterno 53
Falla/reinicio dispositivo inalámbrico 53
Fallas de salida audibles 42
Fallas y errores 113
Fallo de Salida 51
Formato SIA 107
Formatos del comunicador 54, 93
Forzar armado 33, 69
Fuego retardado 24 horas 31
Fuego y robo retardados 35
Función de timbre 69
Funciones de usuario 23

G

Gas 24 horas 32, 69
Graznido de sirena ante armado/desarmado en ausencia 45
Grupo de programa 1 19
Guardar etiqueta 30

H

Habilitar DLS/permitir servicio del sistema 24
Habilitar/Deshabilitar Comunicador alterno 57
Habilitar/Deshabilitar Prueba de paso del instalador 61
Habilitar/deshabilitar timbre de puerta 21
Hora de armado automático 24
Hora de horario de verano 45
Hora de Tiempo Para Desarmar Finalizado 24
Hora DLS periódica 59
Hora y fecha 24
Horas de armado automático de la partición 48

Horas de desarmado automático de la partición 48

I

ID de contacto 107
ID de panel DLS/SA 59
Inactividad de actividad 56
Indicador de Problema 13
Indicadores LED 11
Información del módulo 61
Información del panel de control 61
Información del sistema 61
INGRESO ASCII 30
Inicio actualiz firmware/actualiz realizada 52
Inicio y Fin de prueba de paso 53
Inicio/Fin del horario de verano 34
Instalación 3
Instalación del panel de control 3
Instantáneo 31, 69
Intentos de marcado reducidos 56
Interferencia de RF 52, 56
Interior 31, 69
Interruptor de llave arma en modo Ausente 47
Intervalo alterno en Feriados 60
Inundación 24 horas 32
IP/GS espera por Recon 56, 93

L

LED de estado 11
LED Listo destella para Forzar armado 47
Límite de intentos de comunicación 14
Listo para armar 36
Llamada de usuario 24
Llamada de usuario habilitada/deshabilitada 58
Longitud de código de acceso 48

M

Mantener armado 33, 69
Marcado alterno 56
Marcado europeo 48
Marcar pulso después de 5.º intento 56
Máscara de partición 49, 86
Máscara de sirena principal 38
Máscara operacional de sirena principal 35
Mayúsculas y minúsculas 30
Médica 24 horas 32, 69
Memoria de alarma de estado de partición 36
Memoria de eventos 23
Memoria de eventos 75% llena 52
Memoria de eventos, Visualización 15
Memoria de prioridad 15
Mensaje de alarma de CO 30
Mensaje de alarma de fuego 30
Mensaje de evento de falla de armar 30
Mensajes SMS 26
Menú Selección de opciones 30
Métodos de programación 29
Modelos Disponibles 1
Módulo de E/S, Instalación 5
Módulo de transmisor-receptor inalámbrico, Cableado 5
Módulo de verificación de audio, Instalación 5
Módulos, Instalación 5
Módulos, Retiro de 12
Monitor de línea telefónica audible cuando está armado 44
Montaje 3

N

Normalmente cerrado 33

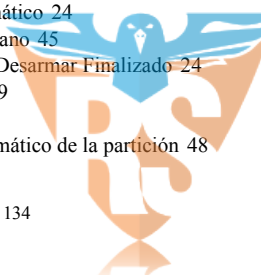

O

Opción Alarma de zumbador de teclado 45
Opción Armado rápido/Tecla de función 43
Opción Averías con retención 45
Opción Averías inhiben armado 46
Opción de accesibilidad 47
Opción de avería de CA 44
Opción de Código maestro 43
Opción de falla de bus audible 45
Opción de graznido de sirena 43
Opción de Graznido de sirena al entrar 43
Opción de Graznido de sirena al salir 43
Opción de Graznido de sirena ante armado/desarmado en ausencia 45
Opción de Graznido de sirena ante avería 43
Opción de Hora de horario de verano 45
Opción de marcado DTMF/Pulso 56
Opción de pitidos audibles de avería de interferencia RF 44
Opción de pitidos de avería por falla de CA 45
Opción de reloj en tiempo real 47
Opción de Tecla Fuego 43
Opción de Terminación de retardo de salida 43
Opción de Tiempo de espera de sirena de fuego 43
Opción de tono de ID 48
Opción de tono ocupado 47
Opción de Transmisión de prueba de línea terrestre 48
Opción de visualización de avería de CA 44
Opción de Visualización de Estado de Anular 44
Opción de visualización de sabotaje/fallas 42
Opción DLS/SA del comunicador alterno 58
Opción Forzar marcado 48
Opción Luz posterior de teclado 44
Opción Modo de ahorro de energía 44
Opción Monitor de línea telefónica 43
Opción Múltiple detección positiva 44
Opción Respaldo de receptor 2 57
Opción Respaldo de receptor 3 58
Opción Respaldo de receptor 4 58
Opción Sabotajes de teclado 44
Opción Salida rápida 43
Opción Sirena FTC 48
Opción Tarde para cerrar 44
Opción Teclado en blanco 44
Opción uno del Comunicador 56
Opción Velocidad en baudios de llamada de panel 58
Opciones de autenticación de usuario 23, 25
Opciones de bucle de zona 42
Opciones de comunicaciones 14
Opciones de configuración de PGM 41, 79
Opciones de DLS automático 59
Opciones de etiquetas de zona 30
Opciones de fin de línea SEOL/SEOL 42
Opciones de respaldo del comunicador 57
Opciones de sistema 1 42, 82
Opciones de sistema 10 46
Opciones de sistema 11 47, 82
Opciones de sistema 12 47
Opciones de sistema 13 48, 82
Opciones de sistema 2 43
Opciones de sistema 3 43, 82
Opciones de sistema 4 44
Opciones de sistema 5 44, 82
Opciones de sistema 6 45
Opciones de sistema 7 45, 82

Opciones de sistema 8 45
Opciones de sistema 9 46, 82
Opciones de Tecla Fuego 46
Operación de partición del teclado 13
Operación de partición global/múltiple 16
Operación de partición simple 16
Operación de salida de sirena múltiple 13
Operación de salida de sirena simple 12
Operación de timbre/sirena 12
Operación remota 37

P

Anuncio tecla 43
Palabras 30
Pánico 24 horas 32, 69
Partición 1 a 8 Habilitar máscara 49
Partición global/Partición múltiple 13
Partición prestada 13
Partición simple 13
Partición versus Teclado global 16
Partición, configuración 12
Particiones, Asignación a usuarios 23
Particiones, Trabajo con 12
Pasos de la configuración 11
PC-Link, Programación 27
PC-Link, Programación local con 27
Pérdida en la línea 5
PGM nulo 35
Pre-alertas de fuego 13
Preasociación 12
Predefinido 62
Presente/ausente instantáneo 31, 69
Presente/Ausente interior 31, 69
Presione para fijar 69
Prioridad de comunicaciones 57
Problema de calor/Reiniciar 52
Problema de CC 37
Problema de Fuego/Reiniciar 52
Problema de gas/Reiniciar 52
Problema y reinicio de baja señal 53
Problema y Reinicio FTC de Receptor 1 a 4 52
Problema y Reinicio Receptor 1 a 4 53
Problema y Rest. de Línea de Teléfono 52
Problema/Reinicio Aliment. Aux. de módulo 53
Problema/Reinicio Alimentación Auxiliar 52
Problema/reinicio baja batería dispositivo inalámbrico. 53
Problema/Reinicio batería de módulo 52
Problema/Reinicio de bajo voltaje de módulo 53
Problema/Reinicio de Batería baja del Panel 51
Problema/Reinicio de batería de comun. alterno 53
Problema/Reinicio de bloqueo de comun. alterno 53
Problema/Reinicio de CA de módulo 52
Problema/reinicio de circuito de sirena 52
Problema/Reinicio de Ethernet de comunicador alterno 53
Problema/Reinicio de fuente de alimentación de comun. alterno 53
Problema/Reinicio de PGM 2 de 2 hilos 52
Problema/Reinicio Interferencia RF 52
Problema/Reinicio Sonda desconectada 52
Problema/Reinicio supervisión de módulo 53
Programa de programación 1 59
Programación de etiquetas 29
Programación de fábrica todos los teclados 62
Programación de la plantilla 27
Programación de número de teléfono DLS 58

Programación de número de teléfono, Estación central 50
Programación de SMS 24
Programación de temporizador de PGM 35
Programación del instalador 25, 28
Programación del programa 59
Programación del programa de armado automático 42
Programación DLS 27, 58
Programación HEX 29
Programación remota 28
Programación, Cómo 27
Programación, DLS 27
Programación, Instalador 28
Programación, Plantilla 27
Programar códigos de usuario 21
Programas de feriados 60
Programas de feriados de desarmado automático de la partición 48
Prueba de colocación de llaves inalámbricas 62
Prueba de colocación de zonas 1-128 62
Prueba de colocación inalámbrica 62
Prueba de observación 62
Prueba de paso 15
Prueba de paso del instalador 15
Prueba de paso del usuario 15, 24
Prueba de sistema 15
Prueba del sistema 23, 53
Pruebas 62
Pulso de cortesía 36

R

Receptor de transmisión de prueba 57
Receptor inalámbrico, de fábrica Receptor inalámbrico de fábrica 63
Reconocimiento de averías 21
Recordar salto 19
Regulatory Approvals 119
Reinicio alarma de supervisión de expansor de zona 50
Reinicio de hardware 14
Reinicio de Supervisión 14
Reinicio de transmisión en tiempo de espera de sirena 56
Reinicio del ingeniero 46
Reinicio del retardo de salida 45
Reinicio falla de salida 1 53
Reinicio problema de batería ausente de panel 51
Reinicio problema de congelación 52
Reinicio remoto 46
Rellamada DLS habilitada/deshabilitada 58
Reloj en tiempo real 14
Reporte de eventos 50
Reporte de zona 50
Reportes 50
Resistencias de Fin de línea doble 7
Resistencias de fin de línea simple (SEOL) 69
Respuesta de bucle rápida/normal 34, 69
Retardo 1 31, 69
Retardo 2 31, 69
Retardo de comunicación 55
Retardo de comunicación de falla CA 55, 57
Retardo de entrada 1 34
Retardo de entrada 1 -2 34
Retardo de entrada 2 34
Retardo de problema TLM 55
Retardo de reinicio 34

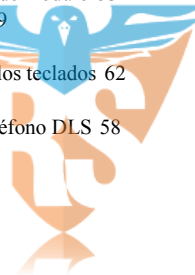

Retardo de salida 34
Retardo de salida audible 43
Retardo de salida audible para Armado Presente 46
Retardo de transmisión 33, 69
Retardo de transmisión por baja batería en dispositivo inalámbrico 55
Retardo interior 31, 69
Retardo presente/ausente 31, 69
Robo 24 horas 32, 69
Robo No Verificado 50
Robo Verificado 50
Rociador 24 horas 32, 69

S

Sabotaje con retención 32, 69
Sabotaje con retención 24 horas 32, 69
Sabotaje de Sistema 37
Sabotaje inhibe armado 47
Sabotaje sin retención 24 horas 33
Sabotaje/Reinicio de módulo 51
Salida de asalto 36
Salida de comando 1, 3, 4 25
Salida de comando 1-4 25, 36
Secuencia de encendido 11
Seguidor de sirena de robo y de fuego 35
Seguidor de zona 38
Seguidor de zumbador de teclado 36
Selección de idioma 18, 29
Selección de verificación de robo 48
Señalización de fuego temporal de tres 43
SEOL 33
Sirena audible 33
Sirena de puerta 33, 69
Sirena pulsada 33, 69
Sirena/zumbador de 24 horas 32
Sistema de fábrica 63
Solución de problemas 102
Soporte de timbre/PGM 13
Sostener desarmado 33, 69
Supervisión 12
Supervisión 24 horas 32, 69
Supervisión de dispositivo 12
Supervisión de Fuego 32, 69

T

Tarde para cerrar/abrir 51
Tarjeta de proximidad usada 37
Tarjetas de proximidad, Asignación de 23
Tecla de función 17
Teclado de ICONOS 28
Teclado de PGM en blanco 46
Teclado en blanco mientras armado 46
Teclado en blanco requiere código 44
Teclado global, versus Partición 16
Teclado LCD 28
Teclado LED 28
Teclados de fábrica 1-8 63
Teclados, retorno a configuración de fábrica 62
Teclas de función inalámbricas 17
Temperatura en Celsius 45
Temporizador de armado sin actividad de la Partición 49
Temporizador de asalto 34
Temporizador de doble llamada PSTN 59
Temporizador de Partición 1-8 34
Temporizador de posposición de armado automático de la partición 49
Temporizador de pre-alerta de armado automático

de la partición 49
Temporizador de verificación de asalto 34
Temporizador de verificación de falla de IP/celular 56
Temporizador de verificación de robo 34
Temporizadores de PGM 73, 79
Tiempo de corte de sirena 34
Tiempo de espera de indicaciones de teclado 46
Tiempo de espera de timbre 13
Tiempo de respuesta de bucle de zona 34
Tiempo Para Desarmar Finalizado 24
Timbre al abrir 44
Timbre al cerrar 44
Timbre de puerta 17
Timbre de voz 17
Tipo de zona 31, 69
Tipos de salida de PGM 75
Tipos de teclado 28
Tipos de zona de incendio y CO 13
Tipos de zona, Fuego y CO 13
TLM y Alarma 36
Todas las etiquetas a su configuración de fábrica 13
Tono de respuesta 36
Tono generado -1200 Hz 48
Transmisión de Prueba de Diagnóstico 53
Transmisión de prueba periódica con avería 53

U

Uso del teclado 11
Usuario habilita/deshabilita DLS 58

V

Variables de comunicación 54, 93
Ventana de llamada de retardo 59
Ventana DLS 48
Verificación de audio 26
Verificación de error de código de cuenta 57
Verificación de robo 33
Verificación de video 26
Visualización de avería 20
Visualización de la programación 28
Visualización de memoria de eventos 15
Visualización de temperatura 17
Visualizar memoria de la alarma 21

Z

Zona de día 31, 69
Zona de noche 31, 69
Zona nula 31, 69
Zona que sigue PGM por zona 37
Zonas compartidas 13
Zonas de Anular Presente/Ausente/Noche 19
Zonas globales 13
Zumbador de supervisión 24 horas 32



ROSARIO
SEGURIDAD

© 2014 Tyco International Ltd. y sus compañías respectivas. Todos los derechos reservados.

Las marcas registradas, logotipos y las marcas de servicio mostradas en este documento están registradas en los Estados Unidos [u otros países]. Cualquier uso indebido de las marcas registradas está estrictamente prohibido y Tyco International Ltd. hará cumplir rigurosamente sus derechos de propiedad intelectual hasta el máximo grado permitido por la ley, incluyendo el inicio de acciones penales dondequiera que sean necesarias. Todas las marcas registradas no pertenecientes a Tyco International Ltd. son propiedad de sus respectivos propietarios, y se utilizan con permiso o según lo permitido por la legislación vigente.

Los productos ofrecidos y sus especificaciones están sujetos a modificaciones sin previo aviso. Los productos reales pueden diferir de las fotos. No todos los productos incluyen todas las funciones. La disponibilidad varía según la región; contacte con su representante de ventas.

DSC
A Tyco International Company

Soporte técnico: 1-800-387-3630
(Canadá/EE.UU.)
905-760-3000 www.dsc.com

